

Deutschland

Preisliste 2020

Heizung, Klima, Kälte, Wasserversorgung und Abwasser

Pumpen, Pumpensysteme und Komponenten
für die private und gewerbliche Gebäudeausrüstung

Die Artikelnummern
sind direkt mit dem
Wilo-Online-Katalog
verlinkt.



PUMPEN-TECHNOLOGIE DER ZUKUNFT.



WILO-STRATOS MAXO DIE SMARTE PUMPE.

Premium-Hocheffizienzpumpe

Ein-Click-Inbetriebnahme

Innovative Energiesparfunktionen

Maximale Konnektivität



Wilo-Yonos MAXO plus

Kosteneffiziente Standard-Hocheffizienzpumpe für den einfachen Austausch unregelter Pumpen – komfortable Installation und Inbetriebnahme.

Übersicht

Allgemeine Hinweise	ab Seite 11
Preisgruppen und Lieferbereitschaft	Seite 11
Allgemeine Hinweise und Abkürzungen	Seite 12
Planungshinweise	Seite 16



Produktbereich: Heizung, Klima, Kälte	ab Seite 22
Heizung, Klima, Kälte	Seite 22
Trinkwarmwasser	Seite 156
Systeme	Seite 169
Zubehör	Seite 176



Produktbereich: Wasserversorgung	Seite 233
Regenwassernutzung	Seite 233
Private Wasserversorgung	Seite 240
Druckerhöhung	Seite 260
Rohwasserentnahme	Seite 339



Produktbereich: Schmutz- und Abwasser	Seite 387
Entwässerung/Hochwasserschutz	Seite 387
Abwassersammlung und -transport	Seite 455

WiloCare und Inbetriebnahmen	ab Seite 498
Datenschutzhinweise	Seite 503

Heizung, Klima, Kälte

Nassläufer-Hocheffizienzpumpen

Einzelpumpen	Wilo-Stratos PICO plus	22
	Wilo-Yonos PICO plus	24
	Wilo-Varios PICO STG	26
	Wilo-Yonos PICO HU	28
	Wilo-Yonos ECO...-BMS	29
	Wilo-Stratos MAXO	30
Doppelpumpen	Wilo-Stratos MAXO-D	34
Einzelpumpen	Wilo-Yonos MAXO plus	37

Trockenläufer-Hocheffizienzpumpen

Einzelpumpen	Wilo-Stratos GIGA	39
Doppelpumpen	Wilo-Stratos GIGA-D	43
Einzelpumpen	Wilo-Stratos GIGA B	47

Trockenläufer-Energiesparpumpen

Einzelpumpen	Wilo-VeroLine-IP-E	52
Doppelpumpen	Wilo-VeroTwin-DP-E	55
Einzelpumpen	Wilo-CronoLine-IL-E	58
Doppelpumpen	Wilo-CronoTwin-DL-E	63
Einzelpumpen	Wilo-CronoBloc-BL-E	68

Trockenläufer-Standardpumpen

Einzelpumpen	Wilo-VeroLine-IPL	74
Doppelpumpen	Wilo-VeroTwin-DPL	78
Einzelpumpen	Wilo-CronoLine-IL	82
Doppelpumpen	Wilo-CronoTwin-DL	97

Trockenläufer-Spezialpumpen

Einzelpumpen	Wilo-VeroLine-IPH-W	104
	Wilo-VeroLine-IPH-O	106

Trockenläufer-Blockpumpen

Einzelpumpen	Wilo-BAC	108
	Wilo-CronoBloc-BL	110

Trockenläufer-Normpumpen

Einzelpumpen	Wilo-Atmos GIGA-N	126
	Wilo-CronoNorm-NLG	153
	Wilo-VeroNorm-NPG	154

Trockenläuferpumpen mit axial geteiltem Gehäuse

Einzelpumpen	Wilo-SCP	155
--------------	----------	-----

Trinkwarmwasser**Nassläufer-Hocheffizienzpumpen**

Einzelumpen	Wilo-Star-Z NOVA	156
	Wilo-Stratos PICO-Z	158
	Wilo-Stratos MAXO-Z	160
	Wilo-Yonos MAXO-Z plus	163

Nassläufer-Standardpumpen

Einzelumpen	Wilo-Star-Z	165
	Wilo-TOP-Z	166

Trockenläufer-Spezialpumpen

Einzelumpen	Wilo-VeroLine-IP-Z	168
-------------	--------------------	-----

Systeme**Systeme**

	Wilo-SiFlux	169
	Wilo-SiClean	171
	Wilo-SiClean Comfort	172
	Wilo-Safe	174

Zubehör

	Mechanisches Zubehör	176
	Wärmedämmschalen	188
	Wilo-CC-HVAC-System	191
	Wilo-CCe-HVAC-System	194
	Wilo-SCe-HVAC-System	199
	Wilo-SC/SC-FC-HVAC-System	201
	Wilo-EFC	207
	IF-Module	211
	Zeitschaltung	213
	Differenzdruckgeber	214
	Motorvollschutz	220
	Kaltleiter-Auslösegerät/-fühler	220
	Wilo-Reservemotoren	222
	Gleitringdichtungen	229
	Blindflansche	231

Regenwassernutzung

Systeme mit Systemtrennung

Wilo-Rain1	233
Wilo-Rain3	234
Wilo-RainSystem AF 150	235
Wilo-RainSystem AF 400	236

Zubehör

Zubehör für Regenwassernutzung	237
--------------------------------	-----

Private Wasserversorgung

Selbstansaugende Pumpen und Systeme

Wilo-Jet WJ	240
Wilo-Jet FWJ	242
Wilo-Jet HWJ	244
Wilo-HiMulti 3	246
Wilo-HiMulti 3 H	248
Wilo-HiMulti 3 C	250
Wilo-EMHIL	252

Normalsaugende Pumpen und Systeme

Wilo-ElektronikControl	253
Wilo-Sub TWI 5/TWI 5-SE	254
Wilo-Sub TWI 5-SE Plug & Pump	256

Zubehör

Zubehör für Private Wasserversorgung	257
--------------------------------------	-----

Druckerhöhung**Einzelpumpen**

Wilo-Helix EXCEL	260
Wilo-Helix VE	262
Wilo-Helix V	265
Wilo-Helix FIRST V	270
Wilo-Multivert MVIE	273
Wilo-Multivert MVI	274
Wilo-Multivert MVIL	275
Wilo-Economy MHIE	276
Wilo-Medana CH1-L	278
Wilo-Medana CH1-LC	280
Wilo-Economy MHI	282
Wilo-Economy MHIL	283
Wilo-Zeox FIRST	284

Zubehör

Zubehör für Hochdruck-Kreiselpumpen	285
-------------------------------------	-----

Einzelpumpenanlagen

drehzahl geregelt	Wilo-SiBoost Smart 1 Helix VE	290
	Wilo-SiBoost Smart 1 MWISE	292
	Wilo-Comfort-Vario COR-1 MVIE.../GE	294
	Wilo-Comfort-Vario COR-1 MHIE...-GE	295
	Wilo-Comfort-Vario COR/T-1 Helix VE...-GE	297
mit Festdrehzahl	Wilo-Economy-CO-1 Helix V.../CE+	299
	Wilo-Economy CO/T-1 Helix V	302
	Wilo-Economy-CO-1 MVI.../ER	304
	Wilo-Economy CO-1 MVIS.../ER	305

Mehrpumpenanlagen

drehzahl geregelt	Wilo-SiBoost Smart Helix EXCEL	306
	Wilo-SiBoost Smart Helix VE	308
	Wilo-SiBoost Smart MWISE	310
	Wilo-Comfort COR Helix VE.../CCe	312
	Wilo-Comfort-Vario COR MVIE .../SCe	313
	Wilo-Comfort-Vario COR MHIE.../ECe	314
mit Festdrehzahl bzw. drehzahl geregelter Grundlastpumpe	Wilo-SiBoost Smart (FC) Helix V	316
	Wilo-Comfort CO-/COR-Helix V.../CC	317
	Wilo-Comfort CO-/COR-MVI.../CC	318
	Wilo-Comfort-N CO-/COR-MVIS.../CC	319
mit Festdrehzahl	Wilo-Economy CO-MHI.../ER	320

Druckerhöhung

Löschwasserversorgung

Feuerlöschanlagen	Wilo-FLA-1	321
	Wilo-FLA-2	323
	Wilo-FLA Compact-1 Helix V	325
	Wilo-FLA Compact-2 Helix V	327
	Wilo-EMU Sprinklerpumpen D..., K... und KM...	329

Zubehör

Zubehör Druckerhöhungsanlagen	330
-------------------------------	-----

Rohwasserentnahme

Einzelpumpen

Wilo-Sub TWU 3	339
Wilo-Sub TWU 3 HS	340
Wilo-Sub TWU 4	342
Wilo-Sub TWU 4-...-GT	345
Wilo-Sub TWU 4-QC	347
Wilo-Sub TWI 4	350
Wilo-Sub TWI 6	354
Wilo-Sub TWI 8	358
Wilo-Sub TWI 10	359

Systeme

Wilo-Sub TWU 3 Plug & Pump	360
Wilo-Sub TWU 4 Plug & Pump	362

Zubehör

Zubehör für Unterwassermotor-Pumpen TWU und TWI	364
---	-----

Entwässerung/Hochwasserschutz
Selbstansaugende Schmutzwasserpumpen

Wilco-Drain LP	387
Wilco-Drain LPC	388

Schmutzwasserpumpen für Heißwasser

Wilco-Drain VC	389
Wilco-Drain TMT	390

Schmutzwasser-Tauchmotorpumpen

Wilco-Drain TM/TMR/TMW 32	392
Wilco-Drain TS/TSW 32	394
Wilco-Drain TS 40	396
Wilco-Padus UNI	399
Wilco-EMU KS	403
Wilco-Padus PRO	408

Abwasser-Tauchmotorpumpen mit Schneidwerk

Wilco-Rexa Cut	411
Wilco-Drain MTC	418

Abwasser-Tauchmotorpumpen

Wilco-MINI3	420
Wilco-Rexa UNI	424
Wilco-Rexa FIT	433
Wilco-Rexa PRO	434
Wilco-RexaBloc RE	435
Wilco-EMU FA (Standardvariante)	436
Wilco-Drain TP 80/100	446

Abwassersammlung und -transport

Schmutzwasser-Hebeanlagen

Wilo-HiDrainlift 3	455
Wilo-DrainLift Box	457

Abwasser-Hebeanlagen

Wilo-HiSewlift 3	460
Wilo-DrainLift S	462
Wilo-DrainLift M	464
Wilo-RexaLift FIT L	466
Wilo-DrainLift XL	468
Wilo-DrainLift XXL	470
Wilo-EMUport CORE	471

Schachtpumpstationen

Wilo-DrainLift WS 40 Basic	472
Wilo-DrainLift WS 40-50	474
Wilo-Port 600	479
Wilo-Port 800	480
Wilo-DrainLift WS 1100	481

Zubehör

Elektrisches Zubehör	482
Mechanisches Zubehör	490

Preisgruppe	Bedeutung
PG1	kleine Nassläufer-Umwälzpumpen (Verschraubungsanschluss)
PG2	große Nassläufer-Umwälzpumpen (Verschraubungs-/Flanschanchluss) Wilo-Yonos MAXO plus
PG3	Trockenläuferpumpen in Inline- und Blockbauweise
PG4	Normpumpen
PG5	Pumpen und Systeme für die private Wasserversorgung und Regenwassernutzung
PG6	Hochdruck-Kreiselpumpen und Druckerhöhungsanlagen, Systeme zur Regenwassernutzung, Löschwasserversorgung
PG7	kleine Schmutzwasser/Abwasserpumpen und Hebeanlagen
PG8	große Schmutzwasser/Abwasserpumpen und Hebeanlagen
PG9	Tauchmotor-Rührwerke, Rezirkulationspumpen und Belüftungssysteme
PG10	Trockenläuferpumpen mit axial geteiltem Pumpengehäuse
PG11	Rohrgehäusepumpen mit eingetauchter axial- oder halbaxialer Hydraulik
PG12	Prozesspumpen
PG13	Feuerlöschanlagen
PG14	Zubehör (mechanisch/elektrisch), Schalt-, Auslöse- und Regelgeräte, Pumpenmanagement
PG15	Ersatzteile (außer Reservemotoren RMOT)
PG16	Service und Inbetriebnahme, Dienstleistungen
PG17	Wilo-Stratos MAXO
PG18	Sonstiges

Lieferbereitschaftsschlüssel

 = Lieferbereitschaft

L = Normalerweise aus Lagerbestand lieferbar

C = Komponenten am Lager, auftragsgebundene Fertigung
ca. 2 Wochen

K = Komponenten am Lager, auftragsgebundene Fertigung
ca. 4 Wochen

A = Bitte Wilo kontaktieren

☎ = Preis auf Anfrage

Mit Erscheinen dieser Preisliste verlieren alle anderen Preis-Dokumentationen ihre Gültigkeit.

Alle Produktbilder sind symbolische Darstellungen für die jeweilige Baureihe.



Deutschland macht's effizient!

Wilo unterstützt die Pumpenförderung und die Kampagne „Deutschland macht's effizient“ des Bundesministeriums für Wirtschaft und Energie (BMWi), die alle Menschen für das Thema Energieeffizienz als zentrales Element der Energiewende sensibilisiert. Denn die umweltfreundlichste Kilowattstunde ist die, die gar nicht erst erzeugt werden muss.

Weitere Informationen gibt es auf www.pumpenforderung.de

Welche Pumpen förderfähig sind, zeigt Ihnen das „Deutschland macht's effizient“ Logo.

1~	1-Phasen-Wechselstrom
3~	3-Phasen-Drehstrom
BACnet	International genormter, firmenneutraler Standard für die Datenkommunikation in Systemen der Gebäudeautomation (ISO 16484-5).
blsf	Blockierstromfest, kein Motorschutz erforderlich
CAN	CAN (Controller Area Network) – Multimaster-Bussystem, in dem mehrere gleichberechtigte CAN-Geräte über einen 2-Draht-Bus in sehr kurzen Zykluszeiten miteinander kommunizieren können. Der Wilo-CAN-Bus beinhaltet den lieferantenunabhängigen CANopen Standard (EN 50325-4)
DM	Drehstrommotor, 3~, L1/L2/L3/PE
DN	Nennweite des Flanschanschlusses
Δp	Differenzdruck
Δp-c	Regelungsart für konstanten Differenzdruck
Δp-T	Regelungsart für Differenzdruckregelung in Abhängigkeit der Mediumtemperatur
Δp-v	Regelungsart für variablen Differenzdruck
ΔT	Regelungsart für Differenztemperatur
EBM	Einzelbetriebsmeldung
ECM-Technologie	Elektronisch kommutierter Motor mit neuartiger Nassraumkapselung, neu entwickeltes Nassläufer-Antriebskonzept für Hocheffizienzpumpen
EEl	Energieeffizienzindex (gem. Verordnung (EU) 641/2009 und 622/2012 „Nassläufer-Umwälzpumpen“ zur ErP-Richtlinie 2009/125/EG)
EM	Wechselstrommotor, 1~, L/N/PE
EnEV	Energie-Einsparverordnung
ErP	steht für energy-related products. ErP-Richtlinie 2009/125/EG zur Schaffung eines Rahmens für die Festlegung von Anforderungen an die umweltgerechte Gestaltung energiebetriebener Produkte. Vormalis Öko-Designrichtlinie (EuP Directive 2005/32/EC).
ESM	Einzelstörmeldung
Ext. Aus	Steuereingang „Vorrang Aus“
Ext. Min	Steuereingang „Vorrang Min“, z. B. für Absenkbetrieb (automatische Absenkfunktion)
FI	Fehlerstrom-Schutzeinrichtung
GA	Gebäudeautomation
GRD/GLRD	Gleitringdichtung
°dH	Grad deutscher Wasserhärte; früher gebräuchliche Einheit zur Beurteilung der Wasserhärte. Wird mit Einführung der SI-Einheit mmol/l nicht mehr verwendet. Umrechnung: 1 °dH = 0,1783 mmol/l
H, Hmax	Förderhöhe
IF	Interface (Schnittstelle)
Int. MS	Interner Motorschutz: Pumpen mit internem Schutz gegen unzulässig hohe Wicklungstemperatur
IR	Infrarot-Schnittstelle
KDS	Kondensator
KLF	Kaltleiterfühler
KTL-Beschichtung	Kathodische Elektro-Tauch-Lackierung (Kataphorese-Beschichtung): Lackierung mit hohem Haftvermögen für langanhaltenden Korrosionsschutz
KTW	Zulassung für Produkte mit Kunststoffen, bei Einsatz in Trinkwasseranwendungen
LON	Local Operating Network (offenes, hersteller-unabhängiges standardisiertes Daten-Bussystem in LON-Netzwerken)

Abkürzung	
Abkürzungen	Bedeutung
MEI	Mindesteffizienzindex (gem. Verordnung (EU) 547/2012 „Wasserpumpen“ zur ErP-Richtlinie 2009/125/EG)
Modbus	Kommunikationsprotokoll basierend auf einer Master/Slave Architektur. Als Übertragungsmedien kommen Ethernet und RS485 zum Einsatz. Weite Verbreitung in Industrie- und Gebäudeautomation.
mmol/l	Millimol pro Liter; SI-Einheit zur Beurteilung der Wasserhärte (Gesamthärte bzw. Gehalt der Erdalkali-Ionen)
MOT	Motormodul (Antriebsmotor + Laufrad + Klemmenkasten/Elektronikmodul) für den Austausch
P₁	Leistungsaufnahme (zugeführte Leistung aus dem Stromnetz)
PELV	Protective Extra Low Voltage; PELV (Schutzkleinspannung, früher „Funktionskleinspannung mit sicherer Trennung“) bietet – wie SELV – besonderen Schutz gegen elektrischen Schlag. Die Spannung ist so klein, dass elektrische Körperströme im Normalfall ohne Folgen bleiben. Aktive Teile und Körper der Betriebsmittel müssen jedoch im Gegensatz zu SELV geerdet und mit dem Schutzleiter verbunden sein.
PLR	Pumpenleitreechner, Wilo-spezifische Daten-Schnittstelle
Q (=V̇)	Förderstrom
RMOT	Reservemotor (Antriebsmotor + Laufrad + Klemmenkasten/Elektronikmodul) für den Austausch
SELV	Safety Extra Low Voltage; SELV (früher „Schutzkleinspannung“) ist eine kleine elektrische Spannung, die aufgrund ihrer geringen Höhe und der Isolierung im Vergleich zu Stromkreisen höherer Spannung besonderen Schutz gegen elektrischen Schlag bietet. Die Spannung ist so klein, dass elektrische Körperströme im Normalfall ohne Folgen bleiben.
SBM	Betriebsmeldung bzw. Sammelbetriebsmeldung
SSM	Störmeldung bzw. Sammelstörmeldung
Steuereingang 0 – 10 V	Analogeingang zur externen Ansteuerung von Funktionen
TrinkwV 2001	Verordnung über die Qualität von Wasser für den menschlichen Gebrauch (Trinkwasserverordnung TrinkwV 2001)
VDI 2035	VDI-Richtlinie zur Vermeidung von Schäden in Warmwasserheizungsanlagen
Wilo-Control	Gebäudeautomations-Management mit Pumpen und Zubehör
WRAS	Water Regulations Advisory Scheme (Trinkwasserzulassung für Großbritannien und Nordirland)
WSK	Wicklungsschutzkontakte (im Motor zur Überwachung der Wicklungstemperatur, Motorvollschutz durch zusätzliches Auslösegerät)
	Betriebsart von Doppelpumpen: Einzelbetrieb der relevanten Betriebspumpe
	Betriebsart von Doppelpumpen: Parallelbetrieb beider Pumpen
	Polzahl von elektrischen Motoren: 2-poliger Motor = ca. 2900 1/min bei 50 Hz
	Polzahl von elektrischen Motoren: 4-poliger Motor = ca. 1450 1/min bei 50 Hz
	Polzahl von elektrischen Motoren: 6-poliger Motor = ca. 950 1/min bei 50 Hz

Material		
Werkstoffe	Bedeutung	AISI
1.4021	Chromstahl X20Cr13	420
1.4034	Chromstahl X46Cr13	-
1.4057	Chromstahl X17CrNi16-2	431
1.4122	Chromstahl X39CrMo17-1	-
1.4301	Chrom-Nickel-Stahl X5CrNi18-10	304
1.4305	Chrom-Nickel-Stahl X8CrNiS18-9	303
1.4306	Chrom-Nickel-Stahl X2CrNi19-11	304L
1.4307	Chrom-Nickel-Stahl X2CrNi18-9	304L
1.4401	Chrom-Nickel-Molybdän-Stahl X5CrNiMo17-12-2	316
1.4408	Chrom-Nickel-Molybdän-Stahl GX5CrNiMo19-11-2	316
1.4409	Chrom-Nickel-Molybdän-Stahl X2CrNiMo19-11-2	316
1.4462	Chrom-Nickel-Molybdän-Stahl X2CrNiMoN22-5-3	329 (2205)
1.4541	Chrom-Nickel-Stahl mit Titanzusatz X6CrNiTi18-10	321
1.4542	Chrom-Nickel-Stahl mit Kupfer- und Niobzusatz X5CrNiCuNb16-4	630
1.4571	Chrom-Nickel-Stahl mit Titanzusatz X6CrNiMoTi17-12-2	316Ti
Abrasit	Hartgusswerkstoff für den Einsatz in stark abrasiven Medien	-
Al	Leichtmetall-Werkstoff (Aluminium)	-
Ceram	Beschichtung mit sehr hohem Haftvermögen für langanhaltenden Korrosionsschutz	-

Bei Einsatz von Sondermedien hilft Ihnen Ihr Wilo-Berater gern weiter.

Verschleiß/Abnutzung

Pumpen oder Teile von Pumpen unterliegen gemäß dem Stand der Technik einer Abnutzung bzw. einem Verschleiß (DIN 31051/DIN EN 13306). Dies kann je nach Betriebsparameter (Temperatur, Druck, Drehzahl, Wasserbeschaffenheit) und Einbau- bzw. Verwendungssituation unterschiedlich sein und dazu führen, dass vorgenannte Produkte bzw. Komponenten einschließlich der Elektrik/Elektronik zu unterschiedlichen Zeiten ausfallen.

Abnutzungs- oder Verschleißteile sind alle drehenden bzw. dynamisch beanspruchten Bauteile einschließlich spannungsbelasteter Elektronikkomponenten, insbesondere:

- Dichtung (inkl. Gleitringdichtung), Dichtungsring
- Stopfbuchse
- Lager und Welle
- Laufräder und Pumpenteil
- Lauf- und Spaltring
- Schleifring / Schleifplatte
- Schneidwerk

Material		
Werkstoffe	Bedeutung	AISI
Composite	hochfestes Kunststoffmaterial	-
EN-GJL	Gusseisen mit lamellarem Graphit, Grauguss genannt. Für den Einsatz von Grauguss in der Trinkwasserinstallation sind die Trinkwasserverordnung 98/83/EG und die zugehörigen anerkannten Regeln der Technik zu beachten!	-
EN-GJS	Gusseisen mit Kugelgraphit, Sphäroguss genannt. Für den Einsatz von Sphäroguss in der Trinkwasserinstallation sind die Trinkwasserverordnung 98/83/EG und die zugehörigen anerkannten Regeln der Technik zu beachten!	-
G-CuSn10	zinkfreie Bronze	-
GfK	Glasfaserkunststoff	-
GG	siehe EN-GJL	-
GJMW	spezielle Gussart: weißer Temperguss (frühere Bezeichnung: GTW)	-
GGG	siehe EN-GJS	-
Inox	rostfreier Stahl	-
NiAl-Bz	Nickel-Aluminium-Bronze	-
PPO	Handelsname: Noryl, glasfaserverstärkter Kunststoff	-
PP-GF30	Polypropylen, verstärkt mit 30% Glasfaser	-
PUR	Polyurethan	-
RG	Ausführung in Rotguss	-
SIC	Silizium-Karbid	-
St	Stahl	-
V2A	Werkstoffgruppe, z.B. 1.4301, 1.4306	304
V4A	Werkstoffgruppe, z.B. 1.4404, 1.4571	316

Bei Einsatz von Sondermedien hilft Ihnen Ihr Wilo-Berater gern weiter.

- Kondensator
- Relais / Schütz / Schalter
- Elektronikschaltung, Halbleiterbauelemente etc.

Bei Pumpen und Strömungsmaschinen (wie Tauchmörtorrührwerke und Rezirkulationspumpen), sowie deren Komponenten mit Beschichtung (Kataphorese-, 2K- oder Ceram-Beschichtung) ist diese durch die schleifenden Inhaltsstoffe des Mediums einem ständigen Verschleiß ausgesetzt. Bei diesen Aggregaten zählt deshalb auch die Beschichtung zu den Verschleißteilen!

Für natürlichen Verschleiß oder natürliche Abnutzung wird keine Mängelhaftung übernommen.

Entsorgung

Mit der ordnungsgemäßen Entsorgung und durch sachgerechtes Recycling unserer Produkte werden Umweltschäden und eine Gefährdung der persönlichen Gesundheit vermieden.



Produkte, auf denen Sie dieses Symbol sehen, gehören nicht in den Hausmüll. Geben Sie das Gerät deshalb bitte bei einer Sammelstelle Ihrer Stadt oder Gemeinde ab. Bitte beachten Sie auch die Einbau- und Betriebsanleitung. Weitere Informationen zum Thema Recycling bei Wilo siehe unter www.wilo-recycling.com

Informationen zu Gefahren im Umgang mit permanentmagnetischen Motoren in Hocheffizienzpumpen

Im Inneren der Motoren der Nass- und Trockenläuferpumpen besteht immer ein starkes Magnetfeld, welches bei unsachgemäßer Demontage zu Personen- und Sachschäden führen kann.

- Verbaute stark magnetische Komponenten können bei Demontage für Personen mit medizinischen Implantaten lebensgefährlich sein.
- Grundsätzlich ist die Demontage der Motorkomponenten nur durch autorisiertes Fachpersonal zulässig.
- Die Anweisungen und Sicherheitshinweise in den Einbau- und Betriebsanleitungen der jeweiligen Pumpe sind unbedingt zu beachten.
- Im zusammengebauten Zustand wird das Magnetfeld des Rotors im Eisenkreis des Motors geführt. Dadurch ist außerhalb der Maschine kein gesundheitsschädliches Magnetfeld nachweisbar.

Hinweis

Gemäß **Energieeinspar-Verordnung EnEV** sind ab 1.2.2002 bei einer Kesselleistung ab 25 kW Heizungspumpen mit Schaltgeräten zur automatischen Leistungsregelung auszustatten oder **elektronisch geregelte Pumpen** einzusetzen.

Gemäß **TrinkwV 2001** und **DIN 50930-6** sind in Trinkwasser-Zirkulationssystemen ausschließlich Umwälzpumpen mit korrosionsresistenten Pumpengehäusen aus Edelstahl oder Rotguss (CC 499K) einzusetzen.

Was regelt die EnEV 2014?

Die Energie-Einsparverordnung von 2014 schreibt verschiedene bautechnische Standardanforderungen zum effizienten Energiebedarf in Gebäuden vor. Die Verordnung soll unter anderem dazu beitragen, dass bis 2050 ein nahezu klimaneutraler Gebäudebestand erreicht wird.

Unter anderem regelt sie folgendes:

- Seit 1.2.2002 sind bei einer Kesselleistung ab 25 kW Heizungspumpen mit Schaltgeräten zur automatischen Leistungsregelung auszustatten oder elektronisch geregelte Pumpen einzusetzen.
- In Zentralheizungen mit mehr als 25 Kilowatt Nennleistung müssen die Umwälzpumpen der Heizkreise bei Einbau und bei Ersetzung so ausgestattet sein, dass die elektrische Leistungsaufnahme dem betriebsbedingten Förderbedarf selbsttätig in mindestens drei Stufen angepasst wird, soweit für die Heizkessel keine sicherheitstechnischen Bedenken entgegenstehen.
- Zirkulationspumpen in Warmwasseranlagen müssen mit automatischer Ein- und Ausschaltung ausgestattet sein.
- Wenn in einem Gebäude die Wärmeverteilungs- oder Warmwasserleitungen oder Armaturen eingebaut oder ersetzt werden, muss man sie gemäß den EnEV-Anforderungen dämmen.

Was regelt die Trinkwasser-Verordnung (TrinkwV) 2001?

Die TrinkwV 2001 ist die Verordnung über die Qualität von Wasser für den menschlichen Gebrauch.

Sie regelt unter anderem, dass in Trinkwasser-Zirkulationssystemen ausschließlich Umwälzpumpen mit korrosionsresistenten Pumpengehäusen aus Edelstahl oder Rotguss (CC 499K) eingesetzt werden dürfen.









Pumpenaustausch

Ausführliche Informationen zum Thema „Austausch von Heizungspumpen“ finden Sie im aktuellen Wilo-Austauschspezial für Heizungspumpen.

Wilo – Allgemeine Liefer- und Leistungsbedingungen

Den jeweils gültigen Stand unserer Allgemeinen Liefer- und Leistungsbedingungen finden Sie im Internet unter

www.wilo.de/agb

Einsatzbereiche	Bedeutung
	Heizung
	Trinkwarmwasser
	Klima
	Regenwassernutzung
	Wasserversorgung/Druckerhöhung
	Löschwasserversorgung
	Wasseraufbereitung
	Rohwasserentnahme
	Entsalzung

Einsatzbereiche	Bedeutung
	Kommerzielle Landwirtschaft
	Abwassersammlung/-transport
	Abwasserbehandlung
	Abwasser
	Entwässerung (inkl. Hochwasserschutz)
	Freizeit

ErP-Richtlinie (2009/125/EG)

Im Jahr 2005 verabschiedete die Europäische Union die Richtlinie 2005/32/EG mit Anforderungen an die umweltgerechte Gestaltung energiebetriebener Produkte. Sie war seither bekannt als EuP- oder Ökodesign-Richtlinie. Das Kürzel EuP steht dabei für „Energy using Products“, sie umfasst also sämtliche Produkte, die Energie verbrauchen (außer Kfz und öffentliche Transportmittel). Am 20. November 2009 wurde sie durch die neue Richtlinie 2009/125/EG ersetzt. Die bedeutendste Änderung besteht darin, dass der Geltungsbereich von „energiebetrieben“ auf sogenannte „energie-verbrauchsrelevante“ Produkte („Energy related Products“) ausgeweitet wurde. Entsprechend wird sie nun meist mit „ErP-Richtlinie“ abgekürzt bzw. weiterhin Ökodesign-Richtlinie genannt. Die Ökodesign-Richtlinie ist eine Rahmenrichtlinie mit grundsätzlichen Forderungen an die umweltgerechte Gestaltung von Produkten. Spezifische Verordnungen für Produktkategorien im Rahmen dieser Richtlinie betreffen unter anderem auch Umwälzpumpen in Nassläuferbauweise, Elektromotoren von Trockenläuferpumpen und die Trockenläuferpumpen selbst. In diesen drei Verordnungen hat die EU-Kommission Mindesteffizienzanforderungen für die jeweiligen Produkte definiert. Sie gehen teilweise weit über die Anforderungen der früheren Energieeffizienzklasse A bei Nassläufer-Umwälzpumpen hinaus. Nicht nur die Antriebe von Trockenläuferpumpen sondern auch der Wirkungsgrad des medienberührenden Teils der Pumpe ist in einer eigenen Verordnung geregelt. Diese Verordnungen sind in mehreren Schritten bzw. werden in den kommenden Jahren weiter umgesetzt.

Nassläufer-Umwälzpumpen:

Vor allem der Markt für Nassläufer-Umwälzpumpen wird hierdurch stark verändert. Denn in vielen EU-Ländern kommen bisher nahezu ausschließlich unregulierte Ausführungen zum Einsatz.

Diese weisen jedoch einen enormen Energieverbrauch auf. Demgegenüber sind die Einspar- und Klimaschutzpotenziale der besonders stromsparenden Hocheffizienzpumpen beträchtlich. EU-weit könnte hiermit der EU-Kommission zufolge bis 2020 eine Energieeinsparung von rund der Hälfte des Stromverbrauchs von Nassläufer-Umwälzpumpen erreicht werden. Insgesamt handelt es sich um die gewaltige Menge von **23 Terawattstunden Strom pro Jahr** – der Stromerzeugung von etwa sechs mittelgroßen Kohlekraftwerken. Das entspricht einer Minderung der europaweiten **CO₂-Emissionen um etwa 11 Mio. Tonnen im Jahr**.

Bemessungsgrundlage dafür, welche Pumpenmodelle zukünftig zum Einsatz kommen dürfen, ist ihr sogenannter Energieeffizienzindex (EEI). Er wird nach einem in der Verordnung (EG) 641/2009 und (EG) 622/2012 definierten Rechenverfahren ermittelt. Dabei wird die mittels eines Lastprofils ermittelte elektrische Leistung der Pumpe in Relation zu einer Referenzpumpe, d.h. einer durchschnittlichen Pumpe mit gleicher hydraulischer Leistung, betrachtet.

Vorgesehen sind drei Stufen:

2. Ab August 2015 wird der EEI-Grenzwert nochmals auf 0,23 herabgesetzt. Er gilt dann auch für Nassläufer-Umwälzpumpen, die z. B. in neu installierten Wärmeerzeugern oder Solarstationen eingebaut worden sind (integrierte Pumpen).
3. In einem letzten Umsetzungsschritt gelten die Vorgaben ab 2020 auch für den Austausch integrierter Pumpen in bestehenden Wärmeerzeugern. Von den Vorgaben betroffen sind alle Nassläufer-Umwälzpumpen im Heizungs-, Klimabereich und Solaranlagen. Hiervon ausgenommen sind Trinkwasserzirkulationspumpen.

So erfüllen die hocheffizienten Einzelpumpenbaureihen Wilo-Stratos MAXO; Yonos MAXO, Wilo-Stratos PICO und Wilo-Yonos PICO bereits die besonders strengen Anforderungen der seit 2015 geltenden zweiten Stufe der Verordnung für Nassläufer-Umwälzpumpen (der Referenzwert für die effizientesten Umwälzpumpen ist $EEI \leq 0,20$). Sie können daher ab sofort zu mehr Energieeffizienz in Heizungsanlagen beitragen!

Die ErP-Richtlinie für Nassläufer-Umwälzpumpen (Verordnung (EG) 641/2009 und (EU) 622/2012) setzt immer strengere Effizienzgrenzwerte. Mit Wilo erfüllen Sie alle in einem Schritt.

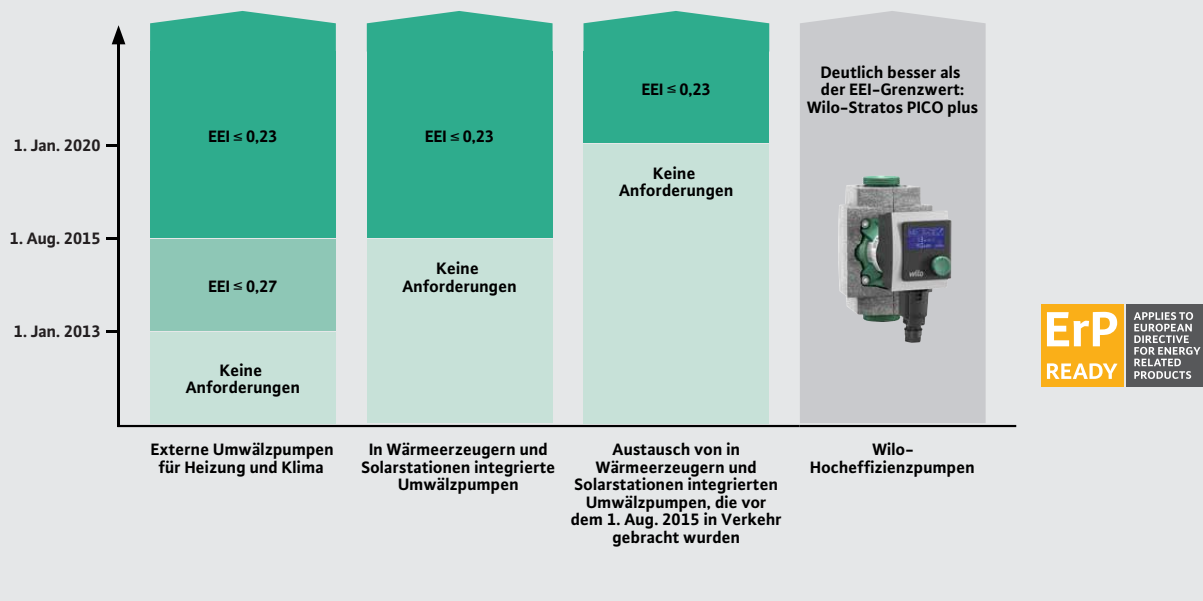

EEI = Energieeffizienzindex nach Verordnung (EG) 641/2009 und (EU) 622/2012 der EU-Kommission (wird für verschiedene Leistungsaufnahmen innerhalb eines Lastprofils durch Vergleich mit einer durchschnittlichen Referenzpumpe ermittelt)

Trockenläuferpumpen

Bei Trockenläuferpumpen gibt der „International Efficiency“-Wert (IE) die Wirkungsgradklasse der Elektromotoren an. Das Wilo-Produktportfolio erfüllt die Anforderungen vollständig. Wo immer möglich, geht Wilo sogar über die Anforderungen hinaus, wie beispielsweise bei den Wilo-Stratos GIGA Baureihen, deren hohe Motoreffizienz auf einem speziellen Antriebskonzept beruht.

Die Verordnungen gelten auch für Pumpen, die in Druckerhöhungsanlagen integriert sind. Auch hier erfüllt Wilo die Anforderungen und übertrifft sie erneut mit der Baureihe Wilo-Helix EXCEL.

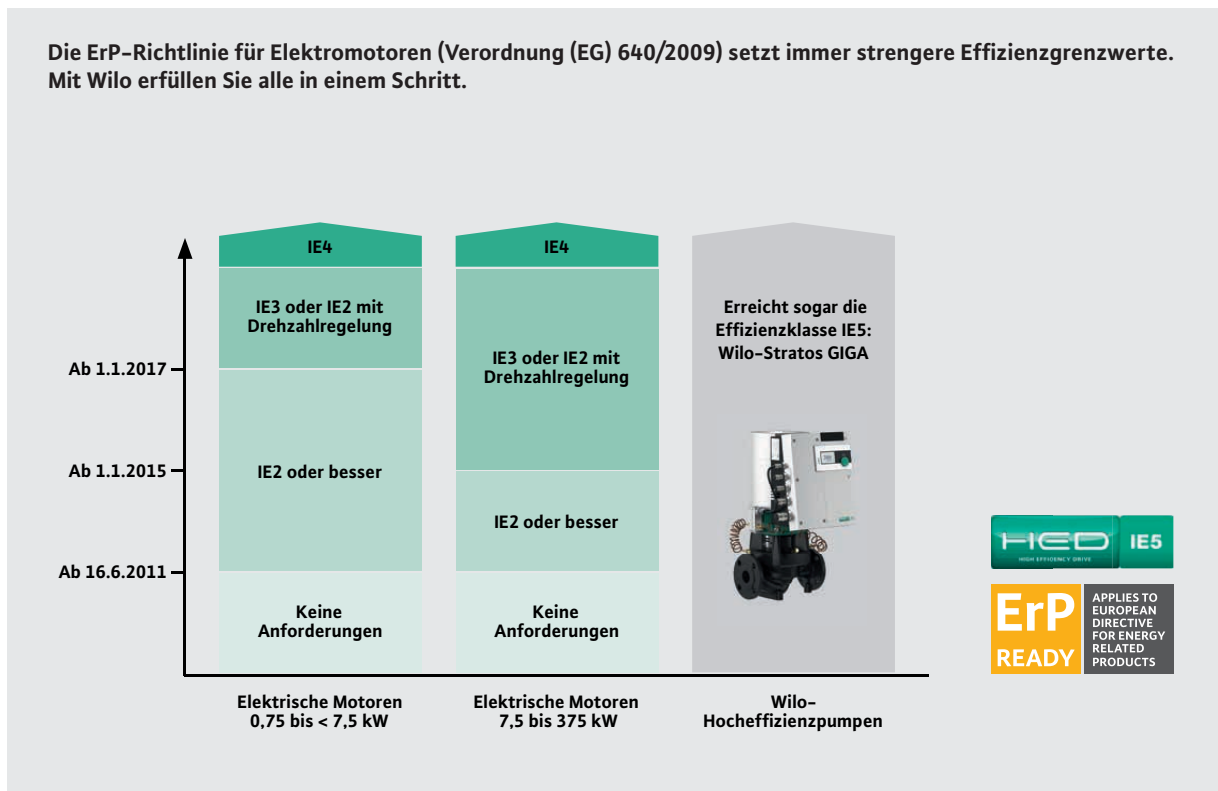

*Daten vorgeschrieben nach EU-Verordnung (EG) 640/2009, erweitert durch (EU) 4/2014
 IE2, IE3, IE4 = Motor-Effizienzklassen nach IEC 60034-30-1
 IE5 = Höchste Motor-Effizienzkategorie nach IEC TS 60034-30-2 (Ultra Premium-Effizienz)

Wasserpumpen:

Zum ersten Mal wurde in der neuen ErP-Richtlinie auch der hydraulische Teil von Wasserpumpen betrachtet, auf dessen Antrieb ein Großteil des Verbrauchs von natürlichen Ressourcen und Energie entfällt. Laut einer Studie lag der weltweite Stromverbrauch im Jahr 2005 für den Antrieb von Wasserpumpen bei 109 TWh und wird für 2020 auf 136 TWh geschätzt. Dies würde einem CO₂-Ausstoß von ungefähr 60 Mt entsprechen. Das Besondere an der Verordnung (EU) 547/2012 ist, dass hierbei das Augenmerk speziell auf die hydraulischen Wirkungsgrade gelegt wurde. Die Anforderungen für die Motoren werden in der separaten Verordnung (EG) 640/2009 definiert. Ziel ist es, durch die Verwendung von hocheffizienten Motoren und Hydrauliken eine bestmögliche Energieausbeute des Aggregates zu erreichen. So soll bis 2020 eine Energieeinsparung von ca. 3,3 TWh erzielt werden.

Welche Hydrauliken sind betroffen?

Die Richtlinie gilt für Hydrauliken von Trockenläuferpumpen und mehrstufigen Tauchmotorpumpen, welche zum Fördern von sauberem Wasser verwendet werden können:

- Wasserpumpen mit axialem Eintritt, eigene Lagerung
- Wasserpumpen mit axialem Eintritt; Blockausführung
- Blockwasserpumpen mit radialem Eintritt, Inlineausführung
- Mehrstufige vertikale Wasserpumpen
- Mehrstufige Tauch-Wasserpumpen in 4"- und 6"-Baumaße

Sie gilt nicht für:

- Wasserpumpen, die speziell für das Pumpen von sauberem Wasser bei Temperaturen unter -10 °C oder über 120 °C ausgelegt sind

- Wasserpumpen, die nur zur Brandbekämpfung bestimmt sind
- Verdränger-Wasserpumpen
- Selbstansaugende Wasserpumpen

Der Mindesteffizienzindex (MEI) als Vergleichswert

Eine Klassifizierung der Hydrauliken wird durch den MEI-Wert erreicht. Der Referenzwert für Wasserpumpen mit dem besten hydraulischen Wirkungsgrad ist $MEI \geq 0,7$. Wichtig für die Einstufung der Hydrauliken sind drei Punkte:

2. Teillast (PL = Part load): Betriebspunkt bei 75 % des Förderstroms im Bestpunkt
3. Überlast (OL = Over load): Betriebspunkt bei 110 % des Förderstroms im Bestpunkt

Für die Festlegung des MEI-Wertes muss dieser bei allen drei Betriebspunkten oberhalb der Messkurve liegen. Die Formel zur Berechnung für die betroffenen Pumpen wird in der Verordnung definiert.

Für die Einführung des MEI sind zurzeit zwei Stufen definiert:

- Seit 1. Januar 2013: Es dürfen nur noch Hydrauliken mit einem $MEI \geq 0,1$ verwendet werden.
- Ab 1. Januar 2015: Es dürfen nur noch Hydrauliken mit einem $MEI \geq 0,4$ verwendet werden.

Der MEI-Wert wird seit dem 1. Januar 2013 auf dem Typenschild sowie in der Produktdokumentation dargestellt.

Einführung des MEI als Mass für hydraulische Wirkungsgrade von Wasserpumpen laut ErP-Richtlinie (Verordnung No. (EU) 547/2012)

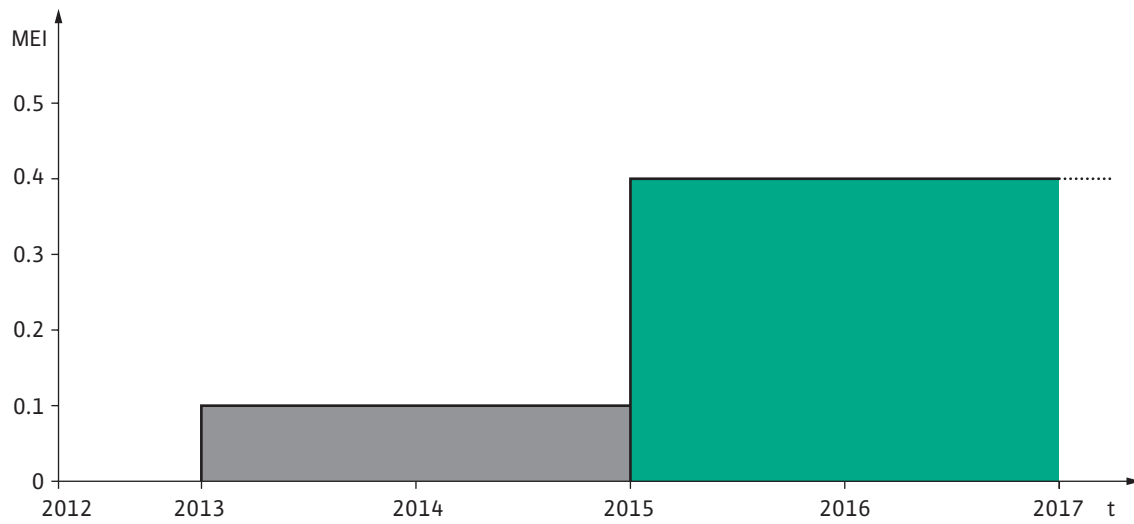

Gleitringdichtungsvarianten	S1	Q1Q1X4GG für Wasser-Glykol-Gemische bei folgenden Zusammensetzungen: Glykol-Anteil 20 bis 40 Vol.-% und Betriebstemperatur von 40 °C bis 120 °C oder Glykol-Anteil >40 bis 50 Vol.-% und Betriebstemperatur -20 °C bis 120 °C
	S2	AQ1VGG Wasser-Öl-Emulsionen und Wasser mit Ölbestandteilen bis 90 °C
Gehäusevarianten	H1	EN-GJS-400-18-LT (früher GGG 40.3) (Kugelgraphitguss bzw. Sphäroguss)
	H4	Kombiflansche PN 6/PN 10 für IPL; nur für IPL 40, IPL 50 (1450 l/min), IPL 40, IPL 50, IPL 65 (2900 l/min)
	H5	Max. Betriebsdruck PN 16 (bei IPL/DPL und IP-E/DP-E)
Motorvarianten	K3	Integrierte Kaltleiterfühler (3 Stück, Auslösegeräte als Zubehör)
	N	Ausführung N mit IEC Normmotor (nur IPL/DPL)
Lauftradvarianten	L1	Lauftrad aus Rotguss RG = G-CuSn10
Steuerungsvarianten	R1	Elektronisch geregelt Pumpe ohne Sensor (DDG)

Pumpensteuerung/-regelung

Bei Betrieb der Wilo-Pumpen mit Steuergeräten oder Modul-Zubehör sind die elektrischen Betriebsbedingungen nach VDE 0160 einzuhalten.

Bei Betrieb von Nass- und Trockenläuferpumpen mit nicht von Wilo gelieferten Frequenzumrichter-Fabrikaten sind Ausgangsfilter zur Geräuschreduzierung am Motor und zur Vermeidung von schädlichen Spannungsspitzen zu verwenden und folgende Grenzwerte einzuhalten:

- Nassläuferpumpen mit $P_2 \leq 2,2$ kW und Trockenläuferpumpen mit $P_2 \leq 1,1$ kW
Spannungsanstiegsgeschwindigkeit $du/dt < 500$ V/ μ s
Spannungsspitzen $\hat{u} < 650$ V
Bei Nassläufermotoren werden zur Geräuschreduzierung Sinusfilter (LC-Filter) anstatt du/dt-Filter (RC-Filter) empfohlen.
- Trockenläuferpumpen mit $P_2 > 1,1$ kW
Spannungsanstiegsgeschwindigkeit $du/dt < 500$ V/ μ s
Spannungsspitzen $\hat{u} < 850$ V

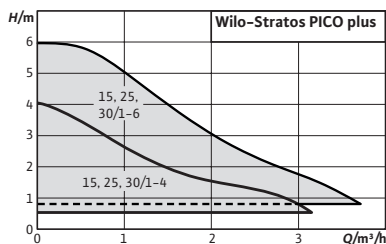

Zubehör	Seite
Rohrmontage/Verschraubung	176
Rohrmontage/Ausgleichsstücke	178



Wilo-Stratos PICO plus



Bauart

Nassläufer-Umwälzpumpe mit Verschraubungsanschluss, blockierstromfestem EC-Motor und integrierter elektronischer Leistungsregelung.

Einsatz

Warmwasserheizungen aller Systeme, Klimaanwendungen, industrielle Umwälzanlagen.

Lieferumfang

- Pumpe
- Wärmedämmung
- Wilo-Connector
- Dichtungen
- Einbau- und Betriebsanleitung

Optionen

- Ausführung Stratos PICO...N mit Pumpengehäuse aus Edelstahl für den Einsatz in Fußbodenheizungen
- Ausführungen Stratos PICO...130 mit kurzer Einbaulänge 130 mm

Hinweis

TÜV SÜD-Zertifikat einsehbar unter: www.wilo.de/rechtliches

Ihre Vorteile

- Maximale Energieeffizienz dank der Kombination von EC-Motortechnologie, der neuen Wilo-Smart Balance App, Dynamic Adapt und präzisen Einstellmöglichkeiten
- Hohe Verlässlichkeit durch selbstschützende Routinen wie der automatische Trockenlauferkennung und dem automatischen Wiederanlauf
- Komfortabler hydraulischer Abgleich mit der Wilo-Smart Balance App
- Intuitive Einstellung mit einer Genauigkeit von 0,1m mittels der grünen Knopf-Technologie zur Aktivierung von Funktionen und Betriebsarten auf dem LC-Display
- Einfache Überwachung des aktuellen Stromverbrauchs bzw. Durchflusses und der kumulierten kWh
- Einfacher werkzeugloser elektrischer Anschluss mit dem Wilo-Connector

Preisgruppe: PG1

Bestellinformationen										
Typ	Pumpen-anschluss	Energieeffizienzindex (EEI)	Baulänge	Max. Betriebsdruck	Netzanschluss	Gewicht brutto ca.	Anzahl pro Palette	Art.-Nr.		
			<i>l</i> mm	<i>p</i> bar		<i>m</i> kg				EUR
Stratos PICO plus 15/1-4	G 1	≤ 0,17	130	10	1~230 V, 50/60 Hz	2,1	146	4216600	L	540,-
Stratos PICO plus 15/1-6	G 1	≤ 0,20	130	10	1~230 V, 50/60 Hz	2,1	146	4216601	L	615,-
Stratos PICO plus 25/1-4	G 1½	≤ 0,16	180	10	1~230 V, 50/60 Hz	2,3	146	4216609	L	464,-
Stratos PICO plus 25/1-4-130	G 1½	≤ 0,16	130	10	1~230 V, 50/60 Hz	2,2	146	4216606	L	493,-
Stratos PICO plus 25/1-6	G 1½	≤ 0,20	180	10	1~230 V, 50/60 Hz	2,3	146	4216603	L	521,-
Stratos PICO plus 25/1-6-130	G 1½	≤ 0,20	130	10	1~230 V, 50/60 Hz	2,2	146	4216607	L	551,-
Stratos PICO plus 25/1-6-N	G 1½	≤ 0,20	180	10	1~230 V, 50/60 Hz	2,3	146	4216608	L	616,-
Stratos PICO plus 30/1-4	G 2	≤ 0,16	180	10	1~230 V, 50/60 Hz	2,4	146	4216604	L	554,-
Stratos PICO plus 30/1-6	G 2	≤ 0,20	180	10	1~230 V, 50/60 Hz	2,4	146	4216605	L	624,-

Referenzwert für die effizientesten Umwälzpumpen ist EEI ≤ 0,20.

Zubehör					
Typ	Beschreibung	Art.-Nr.		Preisgruppe	
					EUR
Winkelstecker	Winkelstecker, nach links abgewinkelt, mit fest verbundenem (vergossen) 2 m Anschlusskabel	4150229	L	PG14	21,-
Wilo-Connector	Wilo-Connector mit 2 m Anschlusskabel und Schuko-Stecker	4200870	L	PG14	23,-
Wärmedämmschale	-	4206066	L	PG14	18,-

 = Lieferbereitschaft, L = Lagervorrat, C = ca. 2 Wochen, K = ca. 4 Wochen, A = auf Anfrage, ☺ = bitte Wilo kontaktieren

Änderungen vorbehalten - Alle Preise verstehen sich ohne Mehrwertsteuer. Es gelten unsere Allgemeinen Liefer-/Leistungsbedingungen (www.wilo.de/agb) - Gültig ab 01.01.20 in Deutschland.

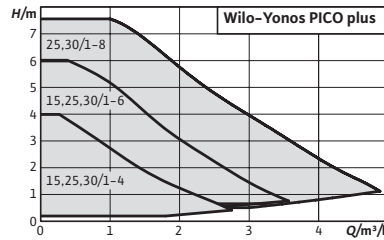

Zubehör	Seite
Rohrmontage/Verschraubung	176
Rohrmontage/Ausgleichsstücke	178
Wärmedämmung	188



Wilo-Yonos PICO plus



Bauart

Nassläufer-Umwälzpumpe mit Verschraubungsanschluss, blockierstromfestem EC-Motor und integrierter elektronischer Leistungsregelung.

Einsatz

Warmwasserheizungen aller Systeme, Klimaanwendungen, industrielle Umwälzanlagen.

Lieferumfang

- Pumpe
- Wärmedämmung
- Wilo-Connector
- Dichtungen
- Einbau- und Betriebsanleitung

Optionen

- Ausführungen Yonos PICO plus ...130 mit kurzer Einbaulänge 130 mm

Ihre Vorteile

- Maximaler Bedienkomfort dank der grünen Knopf-Technologie mit neuen, intelligenter Einstellungen, intuitiver Benutzeroberfläche und neuen Funktionen
- Erhöhte Energieeffizienz dank verbessertem Energieeffizienzindex, im Lieferumfang enthaltener Dämmschalen sowie Einstellungen mit einer Genauigkeit von 0,1 m
- Schnelle und einfache Installation und problemloser Austausch dank neuer, optimierter Konstruktion
- Hohe Betriebssicherheit durch automatischen und/oder manuellen Neustart (Deblockierfunktion) sowie manuelle Entlüftungsfunktion

Preisgruppe: PG1

Bestellinformationen										
Typ	Pumpenanschluss	Energieeffizienzindex (EEI)	Baulänge	Max. Betriebsdruck	Netzanschluss	Gewicht brutto ca.	Anzahl pro Palette	Art.-Nr.		
			l0 mm	p bar		m kg				EUR
Yonos PICO plus 15/1-4	G 1	≤ 0,18	130	10	1~230 V, 50/60 Hz	1,9	146	4215500	L	429,-
Yonos PICO plus 15/1-6	G 1	≤ 0,20	130	10	1~230 V, 50/60 Hz	1,9	146	4215501	L	504,-
Yonos PICO plus 25/1-4	G 1½	≤ 0,18	180	10	1~230 V, 50/60 Hz	2,1	146	4215502	L	389,-

Referenzwert für die effizientesten Umwälzpumpen ist EEI ≤ 0,20.

☛ = Lieferbereitschaft, L = Lagerinventar, C = ca. 2 Wochen, K = ca. 4 Wochen, A = auf Anfrage, ☎ = bitte Wilo kontaktieren

Änderungen vorbehalten - Alle Preise verstehen sich ohne Mehrwertsteuer. Es gelten unsere Allgemeinen Liefer-/Leistungsbedingungen (www.wilo.de/agb) - Gültig ab 01.01.20 in Deutschland.

Preisgruppe: PG1

Bestellinformationen										
Typ	Pumpen-anschluss	Energieeffizienzindex (EEI)	Baulänge	Max. Betriebsdruck	Netzanschluss	Gewicht brutto ca.	Anzahl pro Palette	Art.-Nr.		
			<i>l</i> mm	<i>p</i> bar		<i>m</i> kg				EUR
Yonos PICO plus 25/1-4-130	G 1½	≤ 0,18	130	10	1~230 V, 50/60 Hz	1,9	146	4215503	L	410,-
Yonos PICO plus 25/1-6	G 1½	≤ 0,20	180	10	1~230 V, 50/60 Hz	2,1	146	4215504	L	447,-
Yonos PICO plus 25/1-6-130	G 1½	≤ 0,20	130	10	1~230 V, 50/60 Hz	1,9	146	4215505	L	468,-
Yonos PICO plus 25/1-8	G 1½	≤ 0,23	180	10	1~230 V, 50/60 Hz	2,3	146	4215506	L	560,-
Yonos PICO plus 25/1-8-130	G 1½	≤ 0,23	130	10	1~230 V, 50/60 Hz	2,1	146	4215507	L	560,-
Yonos PICO plus 30/1-4	G 2	≤ 0,18	180	10	1~230 V, 50/60 Hz	2,2	146	4215508	L	478,-
Yonos PICO plus 30/1-6	G 2	≤ 0,20	180	10	1~230 V, 50/60 Hz	2,2	146	4215509	L	524,-
Yonos PICO plus 30/1-8	G 2	≤ 0,23	180	10	1~230 V, 50/60 Hz	2,5	146	4215510	L	672,-

Referenzwert für die effizientesten Umwälzpumpen ist EEI ≤ 0,20.

Zubehör					
Typ	Beschreibung	Art.-Nr.		Preisgruppe	
					EUR
Winkelstecker	Winkelstecker, nach links abgewinkelt, mit fest verbundenem (vergossen) 2 m Anschlusskabel	4150229	L	PG14	21,-
Wilo-Connector	Wilo-Connector mit 2 m Anschlusskabel und Schuko-Stecker	4200870	L	PG14	23,-
Wärmedämmschale	-	4206066	L	PG14	18,-

 = Lieferbereitschaft, L = Lagervorrat, C = ca. 2 Wochen, K = ca. 4 Wochen, A = auf Anfrage, ☺ = bitte Wilo kontaktieren
 Änderungen vorbehalten - Alle Preise verstehen sich ohne Mehrwertsteuer. Es gelten unsere Allgemeinen Liefer-/Leistungsbedingungen (www.wilo.de/agb) - Gültig ab 01.01.20 in Deutschland.

Heizung, Klima, Kälte

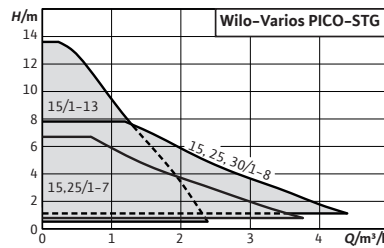

Zubehör	Seite
Rohrmontage/Verschraubung	176
Rohrmontage/Ausgleichsstücke	178
Wärmedämmung	188

Baureihenerweiterung



Wilo-Varios PICO-STG



Bauart

Nassläufer-Umwälzpumpe mit Verschraubungsanschluss, blockierstromfestem EC-Motor und integrierter elektronischer Leistungsregelung.

Einsatz

Warmwasserheizungen aller Systeme, Klimaanwendungen, industrielle Umwälzanlagen, Primärkreisläufe in Solar- und Geothermieanlagen.

Lieferumfang

- Pumpe
- Kabel mit 3-poligem Pumpenstecker und Wilo-Connector Anschluss
- Wilo-Connector
- Dichtungen
- Einbau- und Betriebsanleitung

Ihre Vorteile

- Kompatibelste Austauschlösung für vielfältige Anwendungen jetzt auch für Solar- und Geothermie dank kompakter Bauweise, neuer Regelungsarten (wie iPWM) und der neuen Sync-Funktion
- Höchster Bedienkomfort dank LED-Display und Grüner-Knopf-Technologie mit einem Druckknopf für Regelungsbetrieb und einem Druckknopf zum Einstellen der Pumpe.
- Einfache Installation dank einer kompakten Bauweise, anpassbarer elektrischer Anschlüsse und Wartungsfunktionen wie Entlüftung
- Höchste Betriebs- und Bediensicherheit dank bewährter Technologie

Preisgruppe: PG1

Bestellinformationen										
Typ	Pumpenanschluss	Energieeffizienzindex (EEI)	Baulänge	Max. Betriebsdruck	Netzanschluss	Gewicht brutto ca.	Anzahl pro Palette	Art.-Nr.		
			l0 mm	p bar		m kg				EUR
Varios PICO-STG 15/1-7	G 1	≤ 0,20	130	10	1~230 V, 50/60 Hz	1,8	198	4215540	L	617,-
Varios PICO-STG 15/1-8	G 1	≤ 0,23	130	10	1~230 V, 50/60 Hz	2	198	4232742	A	609,-
Varios PICO-STG 15/1-13	G 1	≤ 0,23	130	10	1~230 V, 50/60 Hz	2	198	4232746	A	636,-
Varios PICO-STG 15/1-13-180	G 1	≤ 0,23	180	10	1~230 V, 50/60 Hz	2,1	198	4232747	A	652,-
Varios PICO-STG 25/1-7	G 1½	≤ 0,20	180	10	1~230 V, 50/60 Hz	2,1	198	4215542	L	604,-

Referenzwert für die effizientesten Umwälzpumpen ist EEI ≤ 0,20.

☛ = Lieferbereitschaft, L = Lagervorrat, C = ca. 2 Wochen, K = ca. 4 Wochen, A = auf Anfrage, ☞ = bitte Wilo kontaktieren



Änderungen vorbehalten - Alle Preise verstehen sich ohne Mehrwertsteuer. Es gelten unsere Allgemeinen Liefer-/Leistungsbedingungen (www.wilo.de/agb) - Gültig ab 01.01.20 in Deutschland.

Preisgruppe: PG1

Bestellinformationen										
Typ	Pumpen-anschluss	Energieeffizienzindex (EEI)	Baulänge	Max. Betriebsdruck	Netzan-schluss	Gewicht brutto ca.	Anzahl pro Palette	Art.-Nr.		
			<i>l</i> mm	<i>p</i> bar		<i>m</i> kg				EUR
Varios PICO-STG 25/1-7-130	G 1½	≤ 0,20	130	10	1~230 V, 50/60 Hz	1,9	198	4215541	L	606,-
Varios PICO-STG 25/1-8	G 1½	≤ 0,23	180	10	1~230 V, 50/60 Hz	2,2	198	4232743	A	552,-
Varios PICO-STG 25/1-8-130	G 1½	≤ 0,23	130	10	1~230 V, 50/60 Hz	2	198	4232744	A	552,-
Varios PICO-STG 30/1-8	G 2	≤ 0,23	180	10	1~230 V, 50/60 Hz	2,4	198	4232745	A	624,-

Referenzwert für die effizientesten Umwälzpumpen ist EEI ≤ 0,20.

Typ	Beschreibung	Art.-Nr.		Preisgruppe	
					EUR
Winkelstecker	Winkelstecker, nach links abgewinkelt, mit fest verbundenem (vergossen) 2 m Anschlusskabel	4150229	L	PG14	21,-
Wilo-Connector	Wilo-Connector mit 2 m Anschlusskabel und Schuko-Stecker	4200870	L	PG14	23,-
Wärmedämmschale	-	4206066	L	PG14	18,-
Bidirektionales iPWM-Steuerkabel	Bidirektionales Steuerkabel zum Anschluss an die iPWM-Schnittstelle der Pumpe. 3-adriges Kabel, Länge 1 m, mit Stecker und freiem Kabelende mit Aderhülsen.	4222049	L	PG14	20,-

 = Lieferbereitschaft, L = Lagervorrat, C = ca. 2 Wochen, K = ca. 4 Wochen, A = auf Anfrage,  = bitte Wilo kontaktieren

Änderungen vorbehalten - Alle Preise verstehen sich ohne Mehrwertsteuer. Es gelten unsere Allgemeinen Liefer-/Leistungsbedingungen (www.wilo.de/agb) - Gültig ab 01.01.20 in Deutschland.

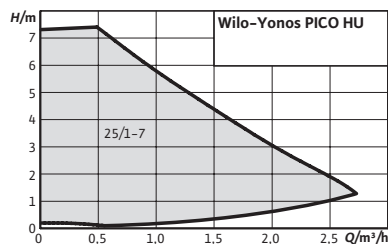

Zubehör	Seite
Rohrmontage/Verschraubung	176
Rohrmontage/Ausgleichsstücke	178

Wilo-Yonos PICO HU



Bauart

Nassläufer-Umwälzpumpe mit HU 25 Flanschanschluss blockierstromfestem EC-Motor und integrierter elektronischer Leistungsregelung.

Einsatz

Für Pumpen mit einer HU 25 Schnittstelle im Austauschfall

Lieferumfang

- Pumpe
- Wilo-Connector
- Einbau- und Betriebsanleitung

Ihre Vorteile

- Beständige Kunststoffhydraulik passend für die HU 25 Schnittstelle
- Grüner Knopf zur Einstellung des Regelmodus Δp -v oder einer Festdrehzahl
- Großes hydraulisches Kennfeld (bis 7 m Förderhöhe)
- Flexibles Anschlusskabel mit Wilo-Connector
- Ring-LED zur Betriebs- und Störungsanzeige

Preisgruppe: PG1

Bestellinformationen										
Typ	Pumpenanschluss	Nennweite Flansch	Energieeffizienzindex (EEI)	Max. Betriebsdruck	Netzanschluss	Gewicht brutto ca.	Anzahl pro Palette	Art.-Nr.		
				<i>p</i> bar		<i>m</i> kg				EUR
Yonos PICO HU 25/1-7	Ø24.9mm	Ø24.9mm	≤ 0,20	10	1~230 V, 50/60 Hz	1,9	120	4526201	L	644,-

Referenzwert für die effizientesten Umwälzpumpen ist EEI ≤ 0,20.

= Lieferbereitschaft, L = Lagervorrat, C = ca. 2 Wochen, K = ca. 4 Wochen, A = auf Anfrage, = bitte Wilo kontaktieren

Änderungen vorbehalten - Alle Preise verstehen sich ohne Mehrwertsteuer. Es gelten unsere Allgemeinen Liefer-/Leistungsbedingungen (www.wilo.de/agb) - Gültig ab 01.01.20 in Deutschland.

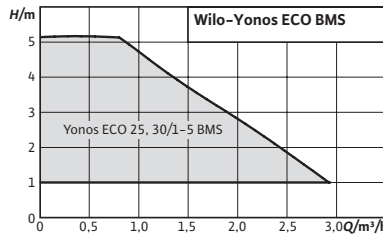

Zubehör	Seite
Rohrmontage/Verschraubung	176
Rohrmontage/Ausgleichsstücke	178



Wilo-Yonos ECO...-BMS



Bauart

Nassläufer-Umwälzpumpe mit Verschraubungsanschluss, EC-Motor mit automatischer Leistungsanpassung.

Einsatz

Warmwasserheizungen aller Systeme, Klimaanlage, geschlossene Kühlkreisläufe, industrielle Umwälzanlagen

Lieferumfang

- Pumpe
- Wärmedämmung
- Wilo-Connector
- Steuerkabel
- Dichtungen
- Einbau- und Betriebsanleitung

Ihre Vorteile

- Potentialfreier Sammelstörmeldekontakt (SSM) zur Anbindung an externe Überwachungseinheiten (z.B. Gebäudeautomation) und Steuereingang 0-10 V
- Steuerkabel (4-adrig, 1,5 m) für den Anschluss SSM und 0-10 V
- Wilo-Connector
- Serienmäßige Wärmedämmung
- Pumpengehäuse mit Kataphorese- (KTL) Beschichtung schützt vor Korrosion bei Schwitzwasserbildung

Preisgruppe: PG2

Bestellinformationen										
Typ	Pumpenanschluss	Energieeffizienzindex (EEI)	Baulänge	Max. Betriebsdruck	Netzan-schluss	Gewicht brutto ca.	Anzahl pro Palette	Art.-Nr.		
			l0 mm	p bar		m kg				EUR
Yonos ECO 25/1-5 BMS	G 1½	≤ 0,20	180	10	1~230 V, 50/60 Hz	3	96	2150700	L	742,-
Yonos ECO 30/1-5 BMS	G 2	≤ 0,20	180	10	1~230 V, 50/60 Hz	3	96	2150701	L	765,-

Referenzwert für die effizientesten Umwälzpumpen ist EEI ≤ 0,20.

Zubehör						
Typ	Beschreibung	Art.-Nr.		Preisgruppe		EUR
Winkelstecker	Winkelstecker, nach links abgewinkelt, mit fest verbundenem (vergossen) 2 m Anschlusskabel	4150229	L	PG14		21,-
Wilo-Connector	Wilo-Connector mit 2 m Anschlusskabel und Schuko-Stecker	4200870	L	PG14		23,-

☛ = Lieferbereitschaft, L = Lagervorrat, C = ca. 2 Wochen, K = ca. 4 Wochen, A = auf Anfrage, ☎ = bitte Wilo kontaktieren
 Änderungen vorbehalten - Alle Preise verstehen sich ohne Mehrwertsteuer. Es gelten unsere Allgemeinen Liefer-/Leistungsbedingungen (www.wilo.de/agb) - Gültig ab 01.01.20 in Deutschland.

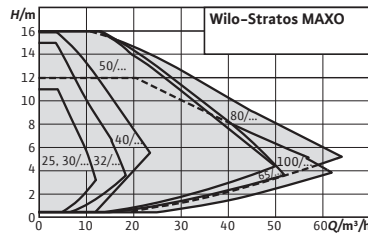

Zubehör	Seite
Rohrmontage/Verschraubung	176
Rohrmontage/Gegenflansch	177
Rohrmontage/Ausgleichsstücke	178
Pumpensteuerung/Interface Module	211
Kältegedämmung	190



Wilo-Stratos MAXO

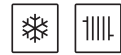

Bauart

Smart-Nassläufer-Umwälzpumpe mit Verschraubungs- oder Flanschanschluss, EC-Motor mit integrierter elektronischer Leistungsanpassung.

Einsatz

Warmwasserheizungen aller Systeme, Klimaanlage, geschlossene Kühlkreisläufe, industrielle Umwälzanlagen.

Lieferumfang

- Pumpe
- Optimierter Wilo-Connector
- 2x Kabelverschraubung M16 x 1,5
- Unterlegscheiben für Flanschschrauben (bei Anschlussnennweiten DN 32 - DN 65)
- Dichtungen bei Gewindeanschluss
- Wärmedämmung
- Einbau- und Betriebsanleitung

Optionen

- Sonderausführungen für Betriebsdruck PN 16

Hinweis

TÜV SÜD-Zertifikat einsehbar unter: www.wilo.de/rechtliches

Ihre Vorteile

- Intuitive Bedienbarkeit durch anwendungsgeführte Einstellung mit dem Setup Guide kombiniert mit neuem Display und Bedienknopf mit der grünen Knopf-Technologie.
- Höchste Energieeffizienz durch das Zusammenspiel optimierter und innovativer energiesparender Funktionen (z.B. No-Flow Stop).
- Optimale Systemeffizienz durch neue, innovative intelligente Regelfunktionen wie z.B. Dynamic Adapt plus, Multi-Flow Adaptation, T-const. und ΔT-const.
- Neueste Kommunikations-Schnittstellen (z.B. Bluetooth) zur Anbindung an mobile Endgeräte und direkte Pumpenvernetzung mittels Wilo Net zur Multipumpensteuerung.
- Höchster elektrischer Installationskomfort durch übersichtlichen und großzügigen Klemmenraum sowie dem optimierten Wilo-Connector.

Preisgruppe: PG17

Bestellinformationen mit Verschraubungsanschluss							
Typ	Pumpenan-schluss	Energieeffizi-enzindex (EEI)	Baulänge	Max. Betriebs-druck	Gewicht brut-to ca.	Art.-Nr.	
			<i>l</i> mm	<i>p</i> bar	<i>m</i> kg		
Stratos MAXO 25/0,5-4	G 1½	≤ 0,18	180	10	8,3	2186183	L EUR
Stratos MAXO 25/0,5-6	G 1½	≤ 0,18	180	10	8,3	2186184	L EUR

Referenzwert für die effizientesten Umwälzpumpen ist EEI ≤ 0,20.

= Lieferbereitschaft, L = Lagerinventar, C = ca. 2 Wochen, K = ca. 4 Wochen, A = auf Anfrage, = bitte Wilo kontaktieren

Änderungen vorbehalten - Alle Preise verstehen sich ohne Mehrwertsteuer. Es gelten unsere Allgemeinen Liefer-/Leistungsbedingungen (www.wilo.de/agb) - Gültig ab 01.01.20 in Deutschland.

Preisgruppe: PG17

Bestellinformationen mit Verschraubungsanschluss

Typ	Pumpenan- schluss	Energieeffizi- enzindex (EEI)	Baulänge	Max. Betriebs- druck		Gewicht brut- to ca.	Art.-Nr.	L	EUR
				<i>l</i> mm	<i>p</i> bar				
Stratos MAXO 25/0,5-8	G 1½	≤ 0,19	180	10	8,3	2186185	L	1.367,-	
Stratos MAXO 25/0,5-10	G 1½	≤ 0,19	180	10	8,6	2186186	L	1.484,-	
Stratos MAXO 25/0,5-12	G 1½	≤ 0,19	180	10	8,6	2186187	L	1.831,-	
Stratos MAXO 30/0,5-4	G 2	≤ 0,18	180	10	8,3	2186188	L	1.174,-	
Stratos MAXO 30/0,5-6	G 2	≤ 0,18	180	10	8,3	2186189	L	1.320,-	
Stratos MAXO 30/0,5-8	G 2	≤ 0,19	180	10	8,3	2186190	L	1.470,-	
Stratos MAXO 30/0,5-10	G 2	≤ 0,19	180	10	8,6	2186191	L	1.604,-	
Stratos MAXO 30/0,5-12	G 2	≤ 0,19	180	10	8,6	2186192	L	2.077,-	
Stratos MAXO 30/0,5-14	G 2	≤ 0,19	180	10	8,6	2186193	L	2.387,-	

Referenzwert für die effizientesten Umwälzpumpen ist EEI ≤ 0,20.

Preisgruppe: PG17

Bestellinformationen mit Flanschanschluss

Typ	Pumpenan- schluss	Energieeffizi- enzindex (EEI)	Baulänge	Max. Betriebs- druck		Gewicht brut- to ca.	Art.-Nr.	L	EUR
				<i>l</i> mm	<i>p</i> bar				
Stratos MAXO 32/0,5-8	DN 32	≤ 0,18	220	10	14,2	2186194	L	1.505,-	
Stratos MAXO 32/0,5-10	DN 32	≤ 0,18	220	10	14,5	2186195	L	1.672,-	
Stratos MAXO 32/0,5-12	DN 32	≤ 0,18	220	10	14,5	2186196	L	2.326,-	
Stratos MAXO 32/0,5-16	DN 32	≤ 0,17	220	10	18,8	2186197	L	2.791,-	
Stratos MAXO 40/0,5-4	DN 40	≤ 0,19	220	10	14,8	2186198	L	1.586,-	
Stratos MAXO 40/0,5-8	DN 40	≤ 0,19	220	10	15,1	2186199	L	2.434,-	
Stratos MAXO 40/0,5-12	DN 40	≤ 0,17	250	10	19,9	2186200	L	2.881,-	
Stratos MAXO 40/0,5-16	DN 40	≤ 0,17	250	10	19,9	2186201	L	3.957,-	
Stratos MAXO 50/0,5-6	DN 50	≤ 0,18	240	10	17,2	2186202	L	2.739,-	
Stratos MAXO 50/0,5-8	DN 50	≤ 0,17	240	10	21,3	2186203	L	3.151,-	
Stratos MAXO 50/0,5-9	DN 50	≤ 0,17	280	10	22,2	2186204	L	3.559,-	
Stratos MAXO 50/0,5-12	DN 50	≤ 0,17	280	10	22,2	2186205	L	3.797,-	
Stratos MAXO 50/0,5-14	DN 50	≤ 0,17	340	10	31,3	2186206	L	4.639,-	
Stratos MAXO 50/0,5-16	DN 50	≤ 0,17	340	10	32,4	2186207	L	5.153,-	
Stratos MAXO 65/0,5-6	DN 65	≤ 0,17	280	10	23,9	2186208	L	3.341,-	
Stratos MAXO 65/0,5-9	DN 65	≤ 0,17	280	10	23,9	2186209	L	3.854,-	
Stratos MAXO 65/0,5-12	DN 65	≤ 0,17	340	10	33,8	2186210	L	4.333,-	
Stratos MAXO 65/0,5-16	DN 65	≤ 0,17	340	10	34,9	2186211	L	5.267,-	
Stratos MAXO 80/0,5-6	DN 80	≤ 0,17	360	6	35,1	2186212	L	4.511,-	
Stratos MAXO 80/0,5-6	DN 80	≤ 0,17	360	10	35,1	2186213	L	4.803,-	
Stratos MAXO 80/0,5-12	DN 80	≤ 0,17	360	6	36,2	2186214	L	5.754,-	
Stratos MAXO 80/0,5-12	DN 80	≤ 0,17	360	10	36,2	2186215	L	6.045,-	
Stratos MAXO 80/0,5-16	DN 80	≤ 0,17	360	6	36,2	2186216	L	6.903,-	
Stratos MAXO 80/0,5-16	DN 80	≤ 0,17	360	10	36,2	2186217	L	7.196,-	
Stratos MAXO 100/0,5-6	DN 100	≤ 0,17	360	6	38,2	2186218	L	5.216,-	
Stratos MAXO 100/0,5-6	DN 100	≤ 0,17	360	10	38,2	2186219	L	5.510,-	
Stratos MAXO 100/0,5-12	DN 100	≤ 0,17	360	6	39,3	2186220	L	6.953,-	
Stratos MAXO 100/0,5-12	DN 100	≤ 0,17	360	10	39,3	2186221	L	7.244,-	

Referenzwert für die effizientesten Umwälzpumpen ist EEI ≤ 0,20.

☛ = Lieferbereitschaft, L = Lagervorrat, C = ca. 2 Wochen, K = ca. 4 Wochen, A = auf Anfrage, ☎ = bitte Wilo kontaktieren

Änderungen vorbehalten - Alle Preise verstehen sich ohne Mehrwertsteuer. Es gelten unsere Allgemeinen Liefer-/Leistungsbedingungen (www.wilo.de/agb) - Gültig ab 01.01.20 in Deutschland.

Preisgruppe: PG17



Bestellinformationen mit Verschraubungsanschluss PN16								
Typ	Pumpenan- schluss	Energieeffizi- enzindex (EEI)	Baulänge	Max. Betriebs- druck	Gewicht brut- to ca.	Art.-Nr.		
			<i>l</i> mm	<i>p</i> bar	<i>m</i> kg			EUR
Stratos MAXO 25/0,5-4	G 1½	≤ 0,18	180	16	8,3	2186255	C	1.363,-
Stratos MAXO 25/0,5-6	G 1½	≤ 0,18	180	16	8,3	2186256	C	1.578,-
Stratos MAXO 25/0,5-8	G 1½	≤ 0,19	180	16	8,3	2186257	C	1.712,-
Stratos MAXO 25/0,5-10	G 1½	≤ 0,19	180	16	8,6	2186258	C	1.821,-
Stratos MAXO 25/0,5-12	G 1½	≤ 0,19	180	16	8,6	2186259	C	2.148,-
Stratos MAXO 30/0,5-4	G 2	≤ 0,18	180	16	8,3	2186260	C	1.659,-
Stratos MAXO 30/0,5-6	G 2	≤ 0,18	180	16	8,3	2186261	C	1.796,-
Stratos MAXO 30/0,5-8	G 2	≤ 0,19	180	16	8,3	2186262	C	1.937,-
Stratos MAXO 30/0,5-10	G 2	≤ 0,19	180	16	8,6	2186263	C	2.063,-
Stratos MAXO 30/0,5-12	G 2	≤ 0,19	180	16	8,6	2186264	C	2.507,-
Stratos MAXO 30/0,5-14	G 2	≤ 0,19	180	16	8,6	2186265	C	2.799,-

Referenzwert für die effizientesten Umwälzpumpen ist EEI ≤ 0,20.

Preisgruppe: PG17



Bestellinformationen mit Flanschanschluss PN16								
Typ	Pumpenan- schluss	Energieeffizi- enzindex (EEI)	Baulänge	Max. Betriebs- druck	Gewicht brut- to ca.	Art.-Nr.		
			<i>l</i> mm	<i>p</i> bar	<i>m</i> kg			EUR
Stratos MAXO 32/0,5-8	DN 32	≤ 0,18	220	16	14,2	2186266	C	2.028,-
Stratos MAXO 32/0,5-10	DN 32	≤ 0,18	220	16	14,5	2186267	C	2.185,-
Stratos MAXO 32/0,5-12	DN 32	≤ 0,18	220	16	14,5	2186268	C	2.799,-
Stratos MAXO 32/0,5-16	DN 32	≤ 0,17	220	16	18,8	2186269	C	3.237,-
Stratos MAXO 40/0,5-4	DN 40	≤ 0,19	220	16	14,8	2186270	C	2.156,-
Stratos MAXO 40/0,5-8	DN 40	≤ 0,19	220	16	15,1	2186271	C	2.953,-
Stratos MAXO 40/0,5-12	DN 40	≤ 0,17	250	16	19,9	2186272	C	3.374,-
Stratos MAXO 40/0,5-16	DN 40	≤ 0,17	250	16	19,9	2186273	C	4.386,-
Stratos MAXO 50/0,5-6	DN 50	≤ 0,18	240	16	17,2	2186274	C	3.241,-
Stratos MAXO 50/0,5-8	DN 50	≤ 0,17	240	16	21,3	2186275	C	3.628,-
Stratos MAXO 50/0,5-9	DN 50	≤ 0,17	280	16	22,2	2186276	C	4.012,-
Stratos MAXO 50/0,5-12	DN 50	≤ 0,17	280	16	22,2	2186277	C	4.236,-
Stratos MAXO 50/0,5-14	DN 50	≤ 0,17	340	16	31,3	2186278	C	5.028,-
Stratos MAXO 50/0,5-16	DN 50	≤ 0,17	340	16	32,4	2186279	C	5.512,-
Stratos MAXO 65/0,5-6	DN 65	≤ 0,17	280	16	23,9	2186280	C	3.871,-
Stratos MAXO 65/0,5-9	DN 65	≤ 0,17	280	16	23,9	2186281	C	4.353,-
Stratos MAXO 65/0,5-12	DN 65	≤ 0,17	340	16	33,8	2186282	C	4.805,-
Stratos MAXO 65/0,5-16	DN 65	≤ 0,17	340	16	34,9	2186283	C	5.683,-
Stratos MAXO 80/0,5-6	DN 80	≤ 0,17	360	16	35,1	2186284	C	5.246,-
Stratos MAXO 80/0,5-12	DN 80	≤ 0,17	360	16	36,2	2186285	C	6.414,-
Stratos MAXO 80/0,5-16	DN 80	≤ 0,17	360	16	36,2	2186286	C	7.496,-
Stratos MAXO 100/0,5-6	DN 100	≤ 0,17	360	16	38,2	2186287	C	5.969,-
Stratos MAXO 100/0,5-12	DN 100	≤ 0,17	360	16	39,3	2186288	C	7.600,-

Referenzwert für die effizientesten Umwälzpumpen ist EEI ≤ 0,20.

 = Lieferbereitschaft, L = Lagervorrat, C = ca. 2 Wochen, K = ca. 4 Wochen, A = auf Anfrage,  = bitte Wilo kontaktieren

Änderungen vorbehalten - Alle Preise verstehen sich ohne Mehrwertsteuer. Es gelten unsere Allgemeinen Liefer-/Leistungsbedingungen (www.wilo.de/agb) - Gültig ab 01.01.20 in Deutschland.

Zubehör					
Typ	Beschreibung	Art.-Nr.	Preisgruppe		
					EUR
Tauchtemperaturfühler Pt 1000 AA	Tauchtemperaturfühler Pt 1000 AA zum Einbau in Tauchhülse. Anschluss an Wilo-Stratos MAXO.	2193422	L	PG14	22,-
Temperaturfühler Pt 1000 B	Temperaturfühler Pt 1000 B zum Anlegen an Rohrleitung. Anschluss an Wilo-Stratos MAXO-Z.	2193421	L	PG14	24,-
Tauchhülse G ½, 100mm	Tauchhülse mit 100 mm Einbaulänge inkl. Einschraubgewinde G 1/2" zur Aufnahme des Tauchtemperaturfühlers Pt 1000 AA.	2193424	L	PG14	22,-
Tauchhülse G ½, 45mm	Tauchhülse mit 45 mm Einbaulänge inkl. Einschraubgewinde G 1/2" zur Aufnahme des Tauchtemperaturfühlers Pt 1000 AA.	2193423	L	PG14	20,-
Wilo-Smart Gateway	REG-Gerät zur Kommunikationsherstellung zwischen Wilo-Produkten mit Wilo Net und der Wilo-Smart Cloud und über das Internet. Ermöglicht Fernbeobachtung und -bedienung von verbundenen Produkten mit der Wilo-Smart Connect Funktion über die Wilo Assistent App.	2197100	L	PG14	515,-

 = Lieferbereitschaft, L = Lagervorrat, C = ca. 2 Wochen, K = ca. 4 Wochen, A = auf Anfrage,  = bitte Wilo kontaktieren

Änderungen vorbehalten - Alle Preise verstehen sich ohne Mehrwertsteuer. Es gelten unsere Allgemeinen Liefer-/Leistungsbedingungen (www.wilo.de/agb) - Gültig ab 01.01.20 in Deutschland.

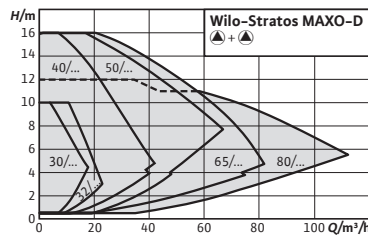

Zubehör	Seite
Rohrmontage/Verschraubung	176
Rohrmontage/Gegenflansch	177
Rohrmontage/Ausgleichsstücke	178
Pumpensteuerung/Interface Module	211
Blindflansche	231
Wandmontage/Fundament-aufbau	183



Wilo-Stratos MAXO-D



Bauart

Smart-Nassläufer-Umwälzdoppelpumpe mit Verschraubungs- oder Flanschanschluss, EC-Motor mit integrierter elektronischer Leistungsanpassung.

Einsatz

Warmwasserheizungen aller Systeme, Klimaanlage, geschlossene Kühlkreisläufe, industrielle Umwälzanlagen.

Lieferumfang

- Pumpe
- 2x optimierter Wilo-Connector
- 4x Kabelverschraubung M16 x 1,5
- Unterlegscheiben für Flanschschrauben (bei Anschlussnennweiten DN 32 - DN 65)
- Dichtungen bei Gewindeanschluss
- Einbau- und Betriebsanleitung

Optionen

- Sonderausführungen für Betriebsdruck PN 16

Ihre Vorteile

- Intuitive Bedienbarkeit durch anwendungsgeführte Einstellung mit dem Setup Guide kombiniert mit neuem Display und Bedienknopf mit der grünen Knopf-Technologie.
- Höchste Energieeffizienz durch das Zusammenspiel optimierter und innovativer energiesparender Funktionen (z.B. No-Flow Stop).
- Optimale Systemeffizienz durch neue, innovative intelligente Regelfunktionen wie z.B. Dynamic Adapt plus, Multi-Flow Adaptation, T-const. und ΔT-const.
- Neueste Kommunikations-Schnittstellen (z.B. Bluetooth) zur Anbindung an mobile Endgeräte und direkte Pumpenvernetzung mittels Wilo Net zur Multipumpensteuerung.
- Höchster elektrischer Installationskomfort durch übersichtlichen und großzügigen Klemmenraum sowie dem optimierten Wilo-Connector.

Preisgruppe: PG17

Bestellinformationen mit Verschraubungsanschluss							
Typ	Pumpenan-schluss	Energieeffizienzindex (EEI)	Baulänge	Max. Betriebs-druck	Gewicht brutto ca.	Art.-Nr.	
			<i>l</i> mm	<i>p</i> bar	<i>m</i> kg		
Stratos MAXO-D 30/0,5-6	G 2	≤ 0,19	180	10	20,6	2186222	L
Stratos MAXO-D 30/0,5-10	G 2	≤ 0,19	180	10	21,2	2186223	L

Referenzwert für die effizientesten Umwälzpumpen ist EEI ≤ 0,20.

☎ = Lieferbereitschaft, L = Lagervorrat, C = ca. 2 Wochen, K = ca. 4 Wochen, A = auf Anfrage, ☎ = bitte Wilo kontaktieren

Änderungen vorbehalten - Alle Preise verstehen sich ohne Mehrwertsteuer. Es gelten unsere Allgemeinen Liefer-/Leistungsbedingungen (www.wilo.de/agb) - Gültig ab 01.01.20 in Deutschland.

Preisgruppe: PG17



Bestellinformationen mit Flanschanschluss								
Typ	Pumpenan- schluss	Energieeffizi- enzindex (EEI)	Baulänge	Max. Betriebs- druck	Gewicht brutto ca.	Art.-Nr.		
			<i>l</i> mm	<i>p</i> bar	<i>m</i> kg			EUR
Stratos MAXO-D 32/0,5-8	DN 32	≤ 0,19	220	10	24,9	2186224	L	3.399,-
Stratos MAXO-D 32/0,5-12	DN 32	≤ 0,19	220	10	25,5	2186225	L	4.727,-
Stratos MAXO-D 40/0,5-8	DN 40	≤ 0,18	220	10	27,6	2186226	L	4.946,-
Stratos MAXO-D 40/0,5-12	DN 40	≤ 0,17	250	10	38,8	2186227	L	5.853,-
Stratos MAXO-D 40/0,5-16	DN 40	≤ 0,17	250	10	38,8	2186228	L	8.041,-
Stratos MAXO-D 50/0,5-6	DN 50	≤ 0,18	240	10	30,5	2186229	L	5.567,-
Stratos MAXO-D 50/0,5-8	DN 50	≤ 0,17	240	10	41,1	2186230	L	6.404,-
Stratos MAXO-D 50/0,5-9	DN 50	≤ 0,17	280	10	41,1	2186231	L	7.232,-
Stratos MAXO-D 50/0,5-12	DN 50	≤ 0,17	280	10	41,1	2186232	L	7.717,-
Stratos MAXO-D 50/0,5-16	DN 50	≤ 0,17	340	10	66,8	2186233	L	10.470,-
Stratos MAXO-D 65/0,5-6	DN 65	≤ 0,17	280	10	44,9	2186234	L	6.789,-
Stratos MAXO-D 65/0,5-12	DN 65	≤ 0,17	340	10	66,6	2186235	L	8.808,-
Stratos MAXO-D 65/0,5-16	DN 65	≤ 0,17	340	10	66,8	2186236	L	10.705,-
Stratos MAXO-D 80/0,5-6	DN 80	≤ 0,18	360	6	68,3	2186237	L	9.167,-
Stratos MAXO-D 80/0,5-6	DN 80	≤ 0,18	360	10	68,3	2186238	L	9.758,-
Stratos MAXO-D 80/0,5-12	DN 80	≤ 0,17	360	6	70,5	2186239	L	11.691,-
Stratos MAXO-D 80/0,5-12	DN 80	≤ 0,17	360	10	70,5	2186240	L	12.283,-
Stratos MAXO-D 80/0,5-16	DN 80	≤ 0,17	360	6	70,5	2186241	L	14.027,-
Stratos MAXO-D 80/0,5-16	DN 80	≤ 0,17	360	10	70,5	2186242	L	14.620,-

Referenzwert für die effizientesten Umwälzpumpen ist EEI ≤ 0,20.

Preisgruppe: PG17

Bestellinformationen mit Verschraubungsanschluss PN16								
Typ	Pumpenan- schluss	Energieeffizi- enzindex (EEI)	Baulänge	Max. Betriebs- druck	Gewicht brutto ca.	Art.-Nr.		
			<i>l</i> mm	<i>p</i> bar	<i>m</i> kg			EUR
Stratos MAXO-D 30/0,5-6	G 2	≤ 0,19	180	16	20,6	2186289	C	3.203,-
Stratos MAXO-D 30/0,5-10	G 2	≤ 0,19	180	16	21,2	2186290	C	3.760,-

Referenzwert für die effizientesten Umwälzpumpen ist EEI ≤ 0,20.

 = Lieferbereitschaft, L = Lagervorrat, C = ca. 2 Wochen, K = ca. 4 Wochen, A = auf Anfrage,  = bitte Wilo kontaktieren

Änderungen vorbehalten - Alle Preise verstehen sich ohne Mehrwertsteuer. Es gelten unsere Allgemeinen Liefer-/Leistungsbedingungen (www.wilo.de/agg) - Gültig ab 01.01.20 in Deutschland.

Bestellinformationen mit Flanschanschluss PN16								
Typ	Pumpenan-schluss	Energieeffizi-enzindex (EEI)	Baulänge	Max. Betriebs-druck	Gewicht brutto ca.	Art.-Nr.		
			<i>l</i> mm	<i>p</i> bar	<i>m</i> kg			EUR
Stratos MAXO-D 32/0,5-8	DN 32	≤ 0,19	220	16	24,9	2186291	C	3.631,-
Stratos MAXO-D 32/0,5-12	DN 32	≤ 0,19	220	16	25,5	2186292	C	5.235,-
Stratos MAXO-D 40/0,5-8	DN 40	≤ 0,18	220	16	27,6	2186293	C	5.505,-
Stratos MAXO-D 40/0,5-12	DN 40	≤ 0,17	250	16	38,8	2186294	C	6.380,-
Stratos MAXO-D 40/0,5-16	DN 40	≤ 0,17	250	16	38,8	2186295	C	8.483,-
Stratos MAXO-D 50/0,5-6	DN 50	≤ 0,18	240	16	30,5	2186296	C	6.104,-
Stratos MAXO-D 50/0,5-8	DN 50	≤ 0,17	240	16	41,1	2186297	C	6.909,-
Stratos MAXO-D 50/0,5-9	DN 50	≤ 0,17	280	16	41,1	2186298	C	7.704,-
Stratos MAXO-D 50/0,5-12	DN 50	≤ 0,17	280	16	41,1	2186299	C	8.171,-
Stratos MAXO-D 50/0,5-16	DN 50	≤ 0,17	340	16	66,8	2186300	C	10.822,-
Stratos MAXO-D 65/0,5-6	DN 65	≤ 0,17	280	16	44,9	2186301	C	7.351,-
Stratos MAXO-D 65/0,5-12	DN 65	≤ 0,17	340	16	66,6	2186302	C	9.294,-
Stratos MAXO-D 65/0,5-16	DN 65	≤ 0,17	340	16	66,8	2186303	C	11.118,-
Stratos MAXO-D 80/0,5-6	DN 80	≤ 0,18	360	16	68,3	2186304	C	10.208,-
Stratos MAXO-D 80/0,5-12	DN 80	≤ 0,17	360	16	70,5	2186305	C	12.638,-
Stratos MAXO-D 80/0,5-16	DN 80	≤ 0,17	360	16	70,5	2186306	C	14.886,-

Referenzwert für die effizientesten Umwälzpumpen ist EEI ≤ 0,20.

Zubehör						
Typ	Beschreibung	Art.-Nr.		Preisgruppe		
						EUR
Tauchtemperaturfüh-ler Pt 1000 AA	Tauchtemperaturfühler Pt 1000 AA zum Einbau in Tauchhülse. Anschluss an Wilo-Stratos MAXO.	2193422	L	PG14		22,-
Temperaturfühler Pt 1000 B	Temperaturfühler Pt 1000 B zum Anlegen an Rohrleitung. Anschluss an Wilo-Stratos MAXO-Z.	2193421	L	PG14		24,-
Tauchhülse G ½, 100mm	Tauchhülse mit 100 mm Einbaulänge inkl. Einschraubgewinde G 1/2" zur Aufnahme des Tauchtemperaturfühlers Pt 1000 AA.	2193424	L	PG14		22,-
Tauchhülse G ½, 45mm	Tauchhülse mit 45 mm Einbaulänge inkl. Einschraubgewinde G 1/2" zur Aufnahme des Tauchtemperaturfühlers Pt 1000 AA.	2193423	L	PG14		20,-
Wilo-Smart Gateway	REG-Gerät zur Kommunikationsherstellung zwischen Wilo-Produkten mit Wilo Net und der Wilo-Smart Cloud und über das Internet. Ermöglicht Fernbeobachtung und -bedienung von verbundenen Produk-ten mit der Wilo-Smart Connect Funktion über die Wilo Assistant App.	2197100	L	PG14		515,-

= Lieferbereitschaft, L = Lagerinventar, C = ca. 2 Wochen, K = ca. 4 Wochen, A = auf Anfrage, = bitte Wilo kontaktieren

Änderungen vorbehalten - Alle Preise verstehen sich ohne Mehrwertsteuer. Es gelten unsere Allgemeinen Liefer-/Leistungsbedingungen (www.wilo.de/agb) - Gültig ab 01.01.20 in Deutschland.

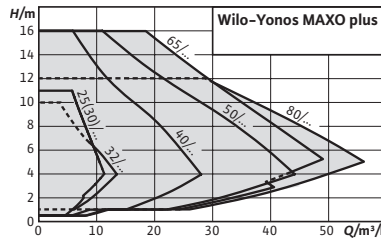

Zubehör	Seite
Rohrmontage/Verschraubung	176
Rohrmontage/Gegenflansch	177
Rohrmontage/Ausgleichsstücke	178
Wärmedämmung	188



Wilo-Yonos MAXO plus



Bauart

Nassläufer-Umwälzpumpe mit Verschraubungs- oder Flanschanschluss, EC-Motor mit automatischer Leistungsanpassung.

Einsatz

Warmwasserheizungen aller Systeme, Klimaanlage, geschlossene Kühlkreisläufe, industrielle Umwälzanlagen.

Lieferumfang

- Pumpe
- Inkl. Dichtungen bei Gewindeanschluss
- Inkl. Unterlegscheiben für Flanschschrauben (bei Anschlussnennweiten DN 32 - DN 65)
- Inkl. Wärmedämmschale
- Inkl. Einbau- und Betriebsanleitung

Ihre Vorteile

- Energiesparende Hocheffizienzpumpe mit Wärmedämmschale
- LED-Anzeige bietet volle Transparenz über Sollförderhöhe, Drehzahlstufe und mögliche Fehler
- Einfacher Austausch einer unregelmäßig genutzten Standardpumpe dank kompakter Bauform und elektrischem Anschluss mittels Wilo-Stecker
- Einfache Einstellung der Regelungsart $\Delta p-v$, $\Delta p-c$ und drei Drehzahlstufen mit dem grünen Knopf
- Sicherung der Anlagenverfügbarkeit dank Sammelstörmeldung

Preisgruppe: PG2



Bestellinformationen mit Verschraubungsanschluss									
Typ	Pumpenanschluss	Energieeffizienzindex (EEI)	Baulänge	Max. Betriebsdruck	Netzanschluss	Gewicht brutto ca.	Art.-Nr.		
			<i>l</i> mm	<i>p</i> bar		<i>m</i> kg			EUR
Yonos MAXO plus 25/0,5-7	G 1½	≤ 0,20	180	10	1~230 V, 50/60 Hz	5,8	2120600	L	987,-
Yonos MAXO plus 25/0,5-10	G 1½	≤ 0,20	180	10	1~230 V, 50/60 Hz	5,8	2120601	L	1.066,-
Yonos MAXO plus 25/0,5-12	G 1½	≤ 0,20	180	10	1~230 V, 50/60 Hz	6,9	2120602	L	1.330,-
Yonos MAXO plus 30/0,5-7	G 2	≤ 0,20	180	10	1~230 V, 50/60 Hz	5,9	2120603	L	1.066,-
Yonos MAXO plus 30/0,5-10	G 2	≤ 0,20	180	10	1~230 V, 50/60 Hz	5,9	2120604	L	1.129,-
Yonos MAXO plus 30/0,5-12	G 2	≤ 0,20	180	10	1~230 V, 50/60 Hz	7	2120605	L	1.492,-

Referenzwert für die effizientesten Umwälzpumpen ist EEI ≤ 0,20.

Bestellinformationen mit Flanschanschluss									
Typ	Pumpenanschluss	Energieeffizienzindex (EEI)	Baulänge	Max. Betriebsdruck	Netzanschluss	Gewicht brutto ca.	Art.-Nr.		
			<i>l</i> mm	<i>p</i> bar		<i>m</i> kg			EUR
Yonos MAXO plus 32/0,5-10	DN 32	≤ 0,20	220	10	1~230 V, 50/60 Hz	9,4	2210109	L	1.191,-
Yonos MAXO plus 32/0,5-11	DN 32	≤ 0,20	220	10	1~230 V, 50/60 Hz	10,5	2210110	L	1.632,-
Yonos MAXO plus 40/0,5-4	DN 40	≤ 0,20	220	10	1~230 V, 50/60 Hz	10,2	2120606	L	1.111,-
Yonos MAXO plus 40/0,5-8	DN 40	≤ 0,20	220	10	1~230 V, 50/60 Hz	10,8	2120607	L	1.828,-
Yonos MAXO plus 40/0,5-12	DN 40	≤ 0,20	250	10	1~230 V, 50/60 Hz	14,9	2120608	L	2.155,-
Yonos MAXO plus 40/0,5-16	DN 40	≤ 0,20	250	10	1~230 V, 50/60 Hz	24,5	2120609	L	2.976,-
Yonos MAXO plus 50/0,5-8	DN 50	≤ 0,20	240	10	1~230 V, 50/60 Hz	12,1	2120610	L	2.302,-
Yonos MAXO plus 50/0,5-9	DN 50	≤ 0,20	280	10	1~230 V, 50/60 Hz	16,1	2120611	L	2.623,-
Yonos MAXO plus 50/0,5-12	DN 50	≤ 0,20	280	10	1~230 V, 50/60 Hz	16,1	2120612	L	2.835,-
Yonos MAXO plus 50/0,5-16	DN 50	≤ 0,20	340	10	1~230 V, 50/60 Hz	28,5	2120613	L	3.840,-
Yonos MAXO plus 65/0,5-9	DN 65	≤ 0,20	280	10	1~230 V, 50/60 Hz	18	2120614	L	2.793,-
Yonos MAXO plus 65/0,5-12	DN 65	≤ 0,20	340	10	1~230 V, 50/60 Hz	29,3	2120615	L	3.163,-
Yonos MAXO plus 65/0,5-16	DN 65	≤ 0,20	340	10	1~230 V, 50/60 Hz	31	2120616	L	3.924,-
Yonos MAXO plus 80/0,5-6	DN 80	≤ 0,20	360	6	1~230 V, 50/60 Hz	32,5	2120617	L	3.255,-
Yonos MAXO plus 80/0,5-6	DN 80	≤ 0,20	360	10	1~230 V, 50/60 Hz	32,5	2120618	L	3.432,-
Yonos MAXO plus 80/0,5-12	DN 80	≤ 0,20	360	6	1~230 V, 50/60 Hz	33,9	2120619	L	4.280,-
Yonos MAXO plus 80/0,5-12	DN 80	≤ 0,20	360	10	1~230 V, 50/60 Hz	33,9	2120620	L	4.459,-
Yonos MAXO plus 100/0,5-12	DN 100	≤ 0,20	360	6	1~230 V, 50/60 Hz	36,9	2120621	L	5.131,-
Yonos MAXO plus 100/0,5-12	DN 100	≤ 0,20	360	10	1~230 V, 50/60 Hz	36,9	2120622	L	5.318,-

Referenzwert für die effizientesten Umwälzpumpen ist EEI ≤ 0,20.

Zubehör					
Typ	Beschreibung	Art.-Nr.	Preisgruppe		
					EUR
Wilco-Connect Modul Yonos MAXO	Wilco-Connect Modul Yonos MAXO für Einzel- und Doppelpumpen. Nachrüstbares Steckmodul für Wilco-Yonos MAXO/ Yonos MAXO-D/ Yonos MAXO-Z Pumpentypen. Das Connect Modul Yonos MAXO wird auf dem Elektronikmodul der Pumpe an der Stelle des Wilco Steckers montiert. Mit Betriebsmeldung SBM, Steuereingang Vorrang Aus (Ext.Off) und Haupt-/ Reservebetrieb mit laufzeitabhängiger Umschaltung von Haupt- und Reservepumpe	2210108	L	PG14	143,-

 = Lieferbereitschaft, L = Lagerinventar, C = ca. 2 Wochen, K = ca. 4 Wochen, A = auf Anfrage,  = bitte Wilo kontaktieren

Änderungen vorbehalten - Alle Preise verstehen sich ohne Mehrwertsteuer. Es gelten unsere Allgemeinen Liefer-/Leistungsbedingungen (www.wilo.de/agb) - Gültig ab 01.01.20 in Deutschland.

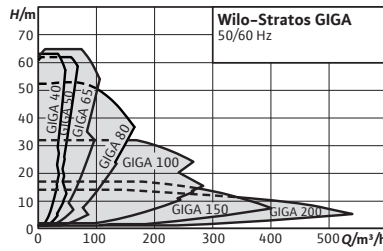

Zubehör	Seite
IR-Monitor/IR-Stick	232
Wandmontage/Fundament- aufbau	183
Differenzdruckerfassung	214
Pumpensteuerung/Interface Module	211
Pumpensteuerung C Ce-HVAC	194
Pumpensteuerung S Ce-HVAC	199
Gleitringdichtungen	229

Baureihenerweite-
rung



Wilo-Stratos GIGA



Bauart

Hocheffizienz-Inlinepumpe mit EC-Motor und elektro-
nischer Leistungsanpassung in Trockenläufer-Bauart.
Ausführung als einstufige Niederdruck-Kreiselpumpe mit
Flanschanschluss und Gleitringdichtung.

Einsatz

Förderung von Heizungswasser (nach VDI 2035), Kaltwas-
ser und Wasser-Glykol-Gemischen ohne abrasive Stoffe in
Heizungs-, Kaltwasser- und Kühlsystemen.

Lieferumfang

- Pumpe
- Einbau- und Betriebsanleitung

Optionen

- Variante ...-R1 ohne Differenzdruckgeber
- Variante ...-S1 mit Sondergleitringdichtungen (gegen
Mehrpreis)



Ihre Vorteile

- Innovative Hocheffizienzpumpe für höchste Ge-
samtwirkungsgrade
- Hocheffizienter EC-Motor der Effizienzklasse IE5
gemäß IEC 60034-30-2
- Optionale Schnittstellen zur Anbindung an die
Gebäudeautomation durch einsteckbare IF-
Module

Allgemeine Hinweise - ErP-(Ökodesign-)Richtlinie

Detaillierte Angaben zu den MEI-Werten der einzelnen
Pumpentypen siehe: Wilo-Online-Katalog, abrufbar unter
www.wilo.de

Bestellinformationen mit Differenzdruckgeber								
Typ	Nennweite Flansch	Baulänge	Motornennleistung	Gewicht netto ca.	Art.-Nr.		GRD-Gruppe	
		l ₀ mm	P ₂ kW	m kg			EUR	
Stratos GIGA 40/1-25/1,6	DN 40	280	1,60	39	2170114	L	4.272,-	11
Stratos GIGA 40/1-32/2,2	DN 40	280	2,20	39	2170113	L	4.762,-	11
Stratos GIGA 40/1-39/3,0	DN 40	280	3,00	39	2170112	L	5.172,-	11
Stratos GIGA 40/1-45/3,8	DN 40	280	3,80	41	2170111	L	5.763,-	11
Stratos GIGA 40/1-51/4,2	DN 40	280	4,20	41	2170110	L	6.194,-	11
Stratos GIGA 40/4-63/11	DN 40	440	11,00	140	2191913	C	8.463,-	5
Stratos GIGA 50/1-14/0,8	DN 50	280	0,80	40	2170118	L	3.853,-	11
Stratos GIGA 50/1-20/1,3	DN 50	280	1,30	40	2170117	L	4.191,-	11
Stratos GIGA 50/1-26/1,9	DN 50	280	1,90	40	2170116	L	4.604,-	11
Stratos GIGA 50/1-33/2,6	DN 50	280	2,60	40	2170115	L	5.030,-	11
Stratos GIGA 50/1-38/2,8	DN 50	280	2,80	40	2170121	L	5.261,-	11
Stratos GIGA 50/1-44/3,2	DN 50	280	3,20	42	2170120	L	5.811,-	11
Stratos GIGA 50/1-50/4,2	DN 50	280	4,20	42	2170119	L	6.143,-	11
Stratos GIGA 50/4-53/11	DN 50	440	11,00	142	2191914	C	8.629,-	5
Stratos GIGA 50/4-62/15	DN 50	440	15,00	152	2191915	C	9.977,-	5
Stratos GIGA 65/1-8/0,6	DN 65	340	0,60	45	2170124	L	3.643,-	11
Stratos GIGA 65/1-12/1,1	DN 65	340	1,10	45	2170123	L	4.206,-	11
Stratos GIGA 65/1-17/1,7	DN 65	340	1,70	45	2170122	L	4.493,-	11
Stratos GIGA 65/1-21/2,3	DN 65	340	2,30	44	2170126	L	4.996,-	11
Stratos GIGA 65/1-27/3,0	DN 65	340	3,00	44	2170125	L	5.599,-	11
Stratos GIGA 65/1-34/3,1	DN 65	340	3,10	44	2170129	L	5.659,-	11
Stratos GIGA 65/1-38/3,8	DN 65	340	3,80	45	2170128	L	6.183,-	11
Stratos GIGA 65/1-42/4,8	DN 65	340	4,80	53	2170127	L	6.438,-	11
Stratos GIGA 65/3-40/11	DN 65	430	11,00	134	2191916	C	8.668,-	5
Stratos GIGA 65/3-49/15	DN 65	475	15,00	159	2191917	C	10.064,-	6
Stratos GIGA 65/4-57/18,5	DN 65	475	18,50	163	2191918	C	11.719,-	6
Stratos GIGA 65/5-65/22	DN 65	475	22,00	170	2191919	C	13.397,-	6
Stratos GIGA 80/1-16/2,3	DN 80	360	2,30	49	2170131	L	5.307,-	11
Stratos GIGA 80/1-21/3,5	DN 80	360	3,50	49	2170130	L	6.038,-	11
Stratos GIGA 80/1-32/4,1	DN 80	360	4,10	61	2170133	L	6.322,-	11
Stratos GIGA 80/1-37/5,3	DN 80	360	5,30	61	2170132	L	6.550,-	11
Stratos GIGA 80/2-31/11	DN 80	440	11,00	142	2191920	C	8.868,-	5
Stratos GIGA 80/3-40/15	DN 80	440	15,00	152	2191921	C	10.111,-	5
Stratos GIGA 80/3-48/18,5	DN 80	500	18,50	170	2191922	C	11.834,-	6
Stratos GIGA 80/4-53/22	DN 80	500	22,00	176	2191923	C	13.523,-	6
Stratos GIGA 100/1-13/2,3	DN 100	450	2,30	67	2170135	L	5.608,-	11
Stratos GIGA 100/1-17/3,7	DN 100	450	3,70	67	2170134	L	5.893,-	11
Stratos GIGA 100/1-27/4,8	DN 100	450	4,80	69	2170137	L	6.222,-	11
Stratos GIGA 100/1-33/6,0	DN 100	450	6,00	74	2170136	L	6.327,-	11
Stratos GIGA 100/2-22/11	DN 100	500	11,00	155	2191924	C	8.899,-	6
Stratos GIGA 100/2-24/11	DN 100	550	11,00	232	2191928	C	11.011,-	6
Stratos GIGA 100/2-26/15	DN 100	500	15,00	165	2191925	C	10.148,-	6
Stratos GIGA 100/2-29/18,5	DN 100	500	18,50	169	2191926	C	11.894,-	6
Stratos GIGA 100/3-33/22	DN 100	500	22,00	176	2191927	C	13.601,-	6
Stratos GIGA 150/1-14/11	DN 150	700	11,00	265	2191929	C	12.324,-	6

 = Lieferbereitschaft, L = Lagervorrat, C = ca. 2 Wochen, K = ca. 4 Wochen, A = auf Anfrage,  = bitte Wilo kontaktieren



Änderungen vorbehalten - Alle Preise verstehen sich ohne Mehrwertsteuer. Es gelten unsere Allgemeinen Liefer-/Leistungsbedingungen (www.wilo.de/agb) - Gültig ab 01.01.20 in Deutschland.

Preisgruppe: PG3

Bestellinformationen mit Differenzdruckgeber								
Typ	Nennweite Flansch	Baulänge	Motornennleistung	Gewicht netto ca.	Art.-Nr.		GRD-Gruppe	
		<i>l</i> mm	<i>P</i> ₂ kW	<i>m</i> kg			EUR	
Stratos GIGA 150/2-17/15	DN 150	700	15,00	329	2191930	C	13.745,-	6
Stratos GIGA 200/1-14/15	DN 200	800	15,00	386	2191933	C	15.192,-	6



Preisgruppe: PG3

Bestellinformationen ohne Differenzdruckgeber								
Typ	Nennweite Flansch	Baulänge	Motornennleistung	Gewicht netto ca.	Art.-Nr.		GRD-Gruppe	
		<i>l</i> mm	<i>P</i> ₂ kW	<i>m</i> kg			EUR	
Stratos GIGA 40/1-25/1,6-R1	DN 40	280	1,60	39	2170170	L	3.839,-	11
Stratos GIGA 40/1-32/2,2-R1	DN 40	280	2,20	39	2170169	L	4.328,-	11
Stratos GIGA 40/1-39/3,0-R1	DN 40	280	3,00	39	2170168	L	4.738,-	11
Stratos GIGA 40/1-45/3,8-R1	DN 40	280	3,80	41	2170167	L	5.329,-	11
Stratos GIGA 40/1-51/4,2-R1	DN 40	280	4,20	41	2170166	L	5.761,-	11
Stratos GIGA 40/4-63/11-R1	DN 40	440	11,00	140	2191959	C	8.030,-	5
Stratos GIGA 50/1-14/0,8-R1	DN 50	280	0,80	40	2170174	L	3.419,-	11
Stratos GIGA 50/1-20/1,3-R1	DN 50	280	1,30	40	2170173	L	3.757,-	11
Stratos GIGA 50/1-26/1,9-R1	DN 50	280	1,90	40	2170172	L	4.171,-	11
Stratos GIGA 50/1-33/2,6-R1	DN 50	280	2,60	40	2170171	L	4.595,-	1
Stratos GIGA 50/1-38/2,8-R1	DN 50	280	2,80	40	2170177	L	4.827,-	11
Stratos GIGA 50/1-44/3,2-R1	DN 50	280	3,20	42	2170176	L	5.377,-	11
Stratos GIGA 50/1-50/4,2-R1	DN 50	280	4,20	42	2170175	L	5.709,-	11
Stratos GIGA 50/4-53/11-R1	DN 50	440	11,00	142	2191960	C	8.196,-	5
Stratos GIGA 50/4-62/15-R1	DN 50	440	15,00	152	2191961	C	9.543,-	5
Stratos GIGA 65/1-8/0,6-R1	DN 65	340	0,60	45	2170180	L	3.208,-	11
Stratos GIGA 65/1-12/1,1-R1	DN 65	340	1,10	45	2170179	L	3.772,-	11
Stratos GIGA 65/1-17/1,7-R1	DN 65	340	1,70	45	2170178	L	4.059,-	11
Stratos GIGA 65/1-21/2,3-R1	DN 65	340	2,30	44	2170182	L	4.561,-	11
Stratos GIGA 65/1-27/3,0-R1	DN 65	340	3,00	44	2170181	L	5.147,-	11
Stratos GIGA 65/1-34/3,1-R1	DN 65	340	3,10	44	2170185	L	5.225,-	11
Stratos GIGA 65/1-38/3,8-R1	DN 65	340	3,80	45	2170184	L	5.749,-	11
Stratos GIGA 65/1-42/4,8-R1	DN 65	340	4,80	53	2170183	L	6.003,-	11
Stratos GIGA 65/3-40/11-R1	DN 65	430	11,00	134	2191962	C	8.235,-	5
Stratos GIGA 65/3-49/15-R1	DN 65	475	15,00	159	2191963	C	9.630,-	6
Stratos GIGA 65/4-57/18,5-R1	DN 65	475	18,50	163	2191964	C	11.285,-	6
Stratos GIGA 65/5-65/22-R1	DN 65	475	22,00	170	2191965	C	12.963,-	6
Stratos GIGA 80/1-16/2,3-R1	DN 80	360	2,30	49	2170187	L	4.856,-	11
Stratos GIGA 80/1-21/3,5-R1	DN 80	360	3,50	49	2170186	L	5.605,-	11
Stratos GIGA 80/1-32/4,1-R1	DN 80	360	4,10	61	2170189	L	5.889,-	11
Stratos GIGA 80/1-37/5,3-R1	DN 80	360	5,30	61	2170188	L	6.115,-	11
Stratos GIGA 80/2-31/11-R1	DN 80	440	11,00	142	2191966	C	8.434,-	5
Stratos GIGA 80/3-40/15-R1	DN 80	440	11,00	152	2191967	C	9.677,-	5
Stratos GIGA 80/3-48/18,5-R1	DN 80	500	18,50	170	2191968	C	11.399,-	6
Stratos GIGA 80/4-53/22-R1	DN 80	500	22,00	176	2191969	C	13.089,-	6
Stratos GIGA 100/1-13/2,3-R1	DN 100	450	2,30	67	2170191	L	5.174,-	11

 = Lieferbereitschaft, L = Lagerinventar, C = ca. 2 Wochen, K = ca. 4 Wochen, A = auf Anfrage,  = bitte Wilo kontaktieren

Änderungen vorbehalten - Alle Preise verstehen sich ohne Mehrwertsteuer. Es gelten unsere Allgemeinen Liefer-/Leistungsbedingungen (www.wilo.de/agb) - Gültig ab 01.01.20 in Deutschland.

Bestellinformationen ohne Differenzdruckgeber								
Typ	Nennweite Flansch	Baulänge	Motornenn- leistung	Gewicht netto ca.	Art.-Nr.		GRD-Gruppe	
		<i>l</i> mm	<i>P</i> ₂ kW	<i>m</i> kg			EUR	
Stratos GIGA 100/1-17/3,7-R1	DN 100	450	3,70	67	2170190	L	5.367,-	11
Stratos GIGA 100/1-27/4,8-R1	DN 100	450	4,80	69	2170193	L	5.780,-	11
Stratos GIGA 100/1-33/6,0-R1	DN 100	450	6,00	74	2170192	L	5.894,-	11
Stratos GIGA 100/2-22/11-R1	DN 100	500	11,00	155	2191970	C	8.465,-	6
Stratos GIGA 100/2-24/11-R1	DN 100	550	11,00	232	2191974	C	10.512,-	-
Stratos GIGA 100/2-26/15-R1	DN 100	500	15,00	165	2191971	C	9.714,-	6
Stratos GIGA 100/2-29/18,5-R1	DN 100	500	18,50	169	2191972	C	11.461,-	6
Stratos GIGA 100/3-33/22-R1	DN 100	500	22,00	176	2191973	C	13.166,-	6
Stratos GIGA 150/1-14/11-R1	DN 150	700	11,00	265	2191975	C	11.825,-	-
Stratos GIGA 150/2-17/15-R1	DN 150	700	15,00	329	2191976	C	13.247,-	-
Stratos GIGA 200/1-14/15-R1	DN 200	800	15,00	386	2191979	C	14.693,-	-

 = Lieferbereitschaft, L = Lagervorrat, C = ca. 2 Wochen, K = ca. 4 Wochen, A = auf Anfrage,  = bitte Wilo kontaktieren

Änderungen vorbehalten - Alle Preise verstehen sich ohne Mehrwertsteuer. Es gelten unsere Allgemeinen Liefer-/Leistungsbedingungen (www.wilo.de/agb) - Gültig ab 01.01.20 in Deutschland.

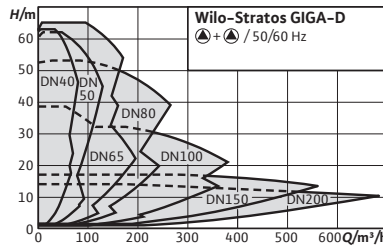

Zubehör	Seite
IR-Monitor/IR-Stick	232
Wandmontage/Fundament-aufbau	183
Differenzdruckerfassung	214
Pumpensteuerung/Interface Module	211
Pumpensteuerung C Ce-HVAC	194
Pumpensteuerung S Ce-HVAC	199
Gleitringdichtungen	229
Blindflansche	231

Baureihenerweiterung



Wilo-Stratos GIGA-D



Bauart

Hocheffizienz-Inline-Doppelpumpe mit EC-Motor und elektronischer Leistungsanpassung in Trockenläufer-Bauart. Ausführung als einstufige Niederdruck-Kreiselpumpe mit Flanschanschluss und Gleitringdichtung.

Einsatz

Förderung von Heizungswasser (nach VDI 2035), Kaltwasser und Wasser-Glykol-Gemischen ohne abrasive Stoffe in Heizungs-, Kaltwasser- und Kühlsystemen.

Lieferumfang

- Pumpe
- Einbau- und Betriebsanleitung

Optionen

- Variante ...-R1 ohne Differenzdruckgeber
- Variante ...-S1 mit Sondergleitringdichtungen (gegen Mehrpreis)

Ihre Vorteile

- Innovative Hocheffizienzpumpe für höchste Gesamtwirkungsgrade
- Hocheffizienter EC-Motor der Effizienzklasse IE5 gemäß IEC 60034-30-2
- Höchstmögliche Betriebssicherheit dank Reservepumpe
- Optionale Schnittstellen zur Anbindung an die Gebäudeautomation durch einsteckbare IF-Module

Allgemeine Hinweise - ErP-(Ökodesign-)Richtlinie

Detaillierte Angaben zu den MEI-Werten der einzelnen Pumpentypen siehe: Wilo-Online-Katalog, abrufbar unter www.wilo.de



Preisgruppe: PG3

Bestellinformationen mit Differenzdruckgeber									
Typ	Nennweite Flansch	Baulänge	Motor-nennleistung	Gewicht netto ca.	Art.-Nr.		GRD-Gruppe	Blindflansch	
		l0 mm	P ₂ kW	m kg					
							EUR		
Stratos GIGA-D 40/1-25/1,6	DN 40	280	1,60	81	2170226	C	9.230,-	11	I
Stratos GIGA-D 40/1-32/2,2	DN 40	280	2,20	81	2170225	C	10.461,-	11	I
Stratos GIGA-D 40/1-39/3,0	DN 40	280	3,00	81	2170224	C	11.363,-	11	I
Stratos GIGA-D 40/1-45/3,8	DN 40	280	3,80	84	2170223	C	12.664,-	11	I
Stratos GIGA-D 40/1-51/4,2	DN 40	280	4,20	84	2170222	C	13.618,-	11	I
Stratos GIGA-D 40/4-63/11	DN 40	440	11,00	275	2192005	C	16.539,-	5	C
Stratos GIGA-D 50/1-14/0,8	DN 50	280	0,80	84	2170230	C	7.251,-	11	I

= Lieferbereitschaft, L = Lagervorrat, C = ca. 2 Wochen, K = ca. 4 Wochen, A = auf Anfrage, = bitte Wilo kontaktieren

Änderungen vorbehalten - Alle Preise verstehen sich ohne Mehrwertsteuer. Es gelten unsere Allgemeinen Liefer-/Leistungsbedingungen (www.wilo.de/agb) - Gültig ab 01.01.20 in Deutschland.

Bestellinformationen mit Differenzdruckgeber									
Typ	Nennweite Flansch	Baulänge	Motor-nennleistung	Gewicht netto ca.	Art.-Nr.		GRD-Gruppe	Blind-flansch	
		l ₀ mm	P ₂ kW	m kg			EUR		
Stratos GIGA-D 50/1-20/1,3	DN 50	280	1,30	84	2170229	C	8.598,-	11	I
Stratos GIGA-D 50/1-26/1,9	DN 50	280	1,90	84	2170228	C	10.120,-	11	I
Stratos GIGA-D 50/1-33/2,6	DN 50	280	2,60	84	2170227	C	11.047,-	11	I
Stratos GIGA-D 50/1-38/2,8	DN 50	280	2,80	82	2170233	C	11.287,-	11	I
Stratos GIGA-D 50/1-44/3,2	DN 50	280	3,80	85	2170232	C	12.933,-	11	I
Stratos GIGA-D 50/1-50/4,2	DN 50	280	4,50	85	2170231	C	13.649,-	11	I
Stratos GIGA-D 50/4-53/11	DN 50	440	11,00	278	2192006	C	16.869,-	5	C
Stratos GIGA-D 50/4-62/15	DN 50	440	15,00	298	2192007	C	19.496,-	5	C
Stratos GIGA-D 65/1-8/0,6	DN 65	340	0,60	93	2170236	C	7.638,-	11	I
Stratos GIGA-D 65/1-12/1,1	DN 65	340	1,10	93	2170235	C	8.967,-	12	I
Stratos GIGA-D 65/1-17/1,7	DN 65	340	1,70	93	2170234	C	9.864,-	11	I
Stratos GIGA-D 65/1-21/2,3	DN 65	340	2,30	89	2170238	C	8.991,-	11	I
Stratos GIGA-D 65/1-27/3,0	DN 65	340	3,00	89	2170237	C	10.234,-	11	I
Stratos GIGA-D 65/1-34/3,1	DN 65	340	3,10	88	2170241	C	12.798,-	11	I
Stratos GIGA-D 65/1-38/3,8	DN 65	340	3,80	92	2170240	C	13.583,-	11	I
Stratos GIGA-D 65/1-42/4,8	DN 65	340	4,80	108	2170239	C	14.145,-	11	I
Stratos GIGA-D 65/3-40/11	DN 65	430	11,00	271	2192008	C	16.943,-	5	B
Stratos GIGA-D 65/3-49/15	DN 65	475	15,00	311	2192009	C	19.673,-	6	C
Stratos GIGA-D 65/4-57/18,5	DN 65	475	18,50	320	2192010	C	23.470,-	6	C
Stratos GIGA-D 65/5-65/22	DN 65	475	22,00	332	2192011	C	26.833,-	6	C
Stratos GIGA-D 80/1-16/2,3	DN 80	360	1,90	98	2170243	C	10.939,-	11	J
Stratos GIGA-D 80/1-21/3,5	DN 80	360	3,00	98	2170242	C	12.447,-	11	J
Stratos GIGA-D 80/1-32/4,1	DN 80	360	3,80	126	2170245	C	13.032,-	11	K
Stratos GIGA-D 80/1-37/5,3	DN 80	360	5,00	126	2170244	C	13.499,-	11	K
Stratos GIGA-D 80/2-31/11	DN 80	440	11,00	282	2192012	C	17.761,-	5	B
Stratos GIGA-D 80/3-40/15	DN 80	440	15,00	302	2192013	C	19.759,-	5	B
Stratos GIGA-D 80/3-48/18,5	DN 80	500	18,50	335	2192014	C	23.702,-	6	C
Stratos GIGA-D 80/4-53/22	DN 80	500	22,00	345	2192015	C	27.087,-	6	C
Stratos GIGA-D 100/1-13/2,3	DN 100	450	2,30	133	2170247	C	12.322,-	11	L
Stratos GIGA-D 100/1-17/3,7	DN 100	450	3,70	133	2170246	C	13.693,-	11	L
Stratos GIGA-D 100/1-27/4,8	DN 100	450	4,80	138	2170249	C	14.102,-	11	K
Stratos GIGA-D 100/1-33/6,0	DN 100	450	6,00	147	2170248	C	15.232,-	11	K
Stratos GIGA-D 100/2-22/11	DN 100	500	11,00	317	2192016	C	17.393,-	6	B
Stratos GIGA-D 100/2-24/11	DN 100	550	11,00	463	2192020	C	21.472,-	6	B
Stratos GIGA-D 100/2-26/15	DN 100	500	15,00	337	2192017	C	20.324,-	6	B
Stratos GIGA-D 100/2-29/18,5	DN 100	500	18,50	346	2192018	C	23.244,-	6	B
Stratos GIGA-D 100/3-33/22	DN 100	500	22,00	358	2192019	C	26.580,-	6	B
Stratos GIGA-D 150/1-14/11	DN 150	700	11,00	530	2192021	C	24.028,-	-	-
Stratos GIGA-D 150/2-17/15	DN 150	700	15,00	642	2192022	C	26.804,-	-	-
Stratos GIGA-D 200/1-14/15	DN 200	800	15,00	770	2192025	C	30.380,-	-	-



 = Lieferbereitschaft, L = Lagervorrat, C = ca. 2 Wochen, K = ca. 4 Wochen, A = auf Anfrage,  = bitte Wilo kontaktieren

Änderungen vorbehalten - Alle Preise verstehen sich ohne Mehrwertsteuer. Es gelten unsere Allgemeinen Liefer-/Leistungsbedingungen (www.wilo.de/agb) - Gültig ab 01.01.20 in Deutschland.

Preisgruppe: PG3



Bestellinformationen ohne Differenzdruckgeber

Typ	Nennweite Flansch	Baulänge	Motor-nennleistung	Gewicht netto ca.	Art.-Nr.		GRD-Gruppe	Blind-flansch
		l ₀ mm	P ₂ kW	m kg		 EUR		
Stratos GIGA-D 40/1-25/1,6-R1	DN 40	280	1,60	81	2170282	C	8.274,-	I
Stratos GIGA-D 40/1-32/2,2-R1	DN 40	280	2,20	81	2170281	C	9.505,-	I
Stratos GIGA-D 40/1-39/3,0-R1	DN 40	280	3,00	81	2170280	C	10.406,-	I
Stratos GIGA-D 40/1-45/3,8-R1	DN 40	280	3,80	84	2170279	C	11.708,-	I
Stratos GIGA-D 40/1-51/4,2-R1	DN 40	280	4,20	84	2170278	C	12.662,-	I
Stratos GIGA-D 40/4-63/11-R1	DN 40	440	11,00	275	2192051	C	15.583,-	C
Stratos GIGA-D 50/1-14/0,8-R1	DN 50	280	0,80	84	2170286	C	6.295,-	I
Stratos GIGA-D 50/1-20/1,3-R1	DN 50	280	1,30	84	2170285	C	7.641,-	I
Stratos GIGA-D 50/1-26/1,9-R1	DN 50	280	1,90	84	2170284	C	9.164,-	I
Stratos GIGA-D 50/1-33/2,6-R1	DN 50	280	2,60	84	2170283	C	10.091,-	I
Stratos GIGA-D 50/1-38/2,8-R1	DN 50	280	2,80	82	2170289	C	10.330,-	I
Stratos GIGA-D 50/1-44/3,2-R1	DN 50	280	3,80	85	2170288	C	11.977,-	I
Stratos GIGA-D 50/1-50/4,2-R1	DN 50	280	4,50	85	2170287	C	12.693,-	I
Stratos GIGA-D 50/4-53/11-R1	DN 50	440	11,00	278	2192052	C	15.913,-	C
Stratos GIGA-D 50/4-62/15-R1	DN 50	440	15,00	298	2192053	C	18.539,-	C
Stratos GIGA-D 65/1-8/0,6-R1	DN 65	340	0,60	93	2170292	C	6.682,-	I
Stratos GIGA-D 65/1-12/1,1-R1	DN 65	340	1,10	93	2170291	C	8.010,-	I
Stratos GIGA-D 65/1-17/1,7-R1	DN 65	340	1,70	93	2170290	C	8.907,-	I
Stratos GIGA-D 65/1-21/2,3-R1	DN 65	340	2,30	89	2170294	C	8.035,-	I
Stratos GIGA-D 65/1-27/3,0-R1	DN 65	340	3,00	89	2170293	C	10.079,-	I
Stratos GIGA-D 65/1-34/3,1-R1	DN 65	340	3,10	88	2170297	C	11.841,-	I
Stratos GIGA-D 65/1-38/3,8-R1	DN 65	340	3,80	92	2170296	C	12.627,-	I
Stratos GIGA-D 65/1-42/4,8-R1	DN 65	340	4,80	108	2170295	C	13.189,-	I
Stratos GIGA-D 65/3-40/11-R1	DN 65	430	11,00	271	2192054	C	15.987,-	B
Stratos GIGA-D 65/3-49/15-R1	DN 65	475	15,00	311	2192055	C	18.717,-	C
Stratos GIGA-D 65/4-57/18,5-R1	DN 65	475	18,50	320	2192056	C	22.514,-	C
Stratos GIGA-D 65/5-65/22-R1	DN 65	475	22,00	332	2192057	C	25.876,-	C
Stratos GIGA-D 80/1-16/2,3-R1	DN 80	360	1,90	98	2170299	C	9.982,-	J
Stratos GIGA-D 80/1-21/3,5-R1	DN 80	360	3,00	98	2170298	C	11.489,-	J
Stratos GIGA-D 80/1-32/4,1-R1	DN 80	360	3,80	126	2170301	C	12.075,-	K
Stratos GIGA-D 80/1-37/5,3-R1	DN 80	360	5,00	126	2170300	C	12.543,-	K
Stratos GIGA-D 80/2-31/11-R1	DN 80	440	11,00	282	2192058	C	16.805,-	B
Stratos GIGA-D 80/3-40/15-R1	DN 80	440	15,00	302	2192059	C	18.803,-	B
Stratos GIGA-D 80/3-48/18,5-R1	DN 80	500	18,50	335	2192060	C	22.746,-	C
Stratos GIGA-D 80/4-53/22-R1	DN 80	500	22,00	345	2192061	C	26.130,-	C
Stratos GIGA-D 100/1-13/2,3-R1	DN 100	450	2,30	133	2170303	C	11.365,-	L
Stratos GIGA-D 100/1-17/3,7-R1	DN 100	450	3,70	133	2170302	C	12.737,-	L
Stratos GIGA-D 100/1-27/4,8-R1	DN 100	450	4,80	138	2170305	C	13.145,-	K
Stratos GIGA-D 100/1-33/6,0-R1	DN 100	450	6,00	147	2170304	C	14.275,-	K
Stratos GIGA-D 100/2-22/11-R1	DN 100	500	11,00	317	2192062	C	16.437,-	B
Stratos GIGA-D 100/2-24/11-R1	DN 100	550	11,00	463	2192066	C	20.974,-	B
Stratos GIGA-D 100/2-26/15-R1	DN 100	500	15,00	337	2192063	C	19.367,-	B
Stratos GIGA-D 100/2-29/18,5-R1	DN 100	500	18,50	346	2192064	C	22.287,-	B
Stratos GIGA-D 100/3-33/22-R1	DN 100	500	22,00	358	2192065	C	25.624,-	B

 = Lieferbereitschaft, L = Lagervorrat, C = ca. 2 Wochen, K = ca. 4 Wochen, A = auf Anfrage,  = bitte Wilo kontaktieren

Änderungen vorbehalten - Alle Preise verstehen sich ohne Mehrwertsteuer. Es gelten unsere Allgemeinen Liefer-/Leistungsbedingungen (www.wilo.de/agb) - Gültig ab 01.01.20 in Deutschland.

Bestellinformationen ohne Differenzdruckgeber									
Typ	Nennweite Flansch	Baulänge	Motor-nennleistung	Gewicht netto ca.	Art.-Nr.			GRD-Gruppe	Blind-flansch
		<i>l</i> mm	<i>P₂</i> kW	<i>m</i> kg			EUR		
Stratos GIGA-D 150/1-14/11-R1	DN 150	700	11,00	530	2192067	C	23.530,-	-	-
Stratos GIGA-D 150/2-17/15-R1	DN 150	700	15,00	642	2192068	C	26.306,-	-	-
Stratos GIGA-D 200/1-14/15-R1	DN 200	800	15,00	770	2192071	C	29.882,-	-	-

 = Lieferbereitschaft, L = Lagervorrat, C = ca. 2 Wochen, K = ca. 4 Wochen, A = auf Anfrage,  = bitte Wilo kontaktieren

Änderungen vorbehalten - Alle Preise verstehen sich ohne Mehrwertsteuer. Es gelten unsere Allgemeinen Liefer-/Leistungsbedingungen (www.wilo.de/agb) - Gültig ab 01.01.20 in Deutschland.

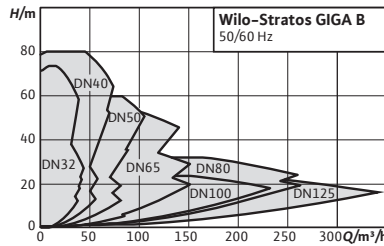

Zubehör	Seite
IR-Monitor/IR-Stick	232
Differenzdruckerfassung	214
Pumpensteuerung/Interface	
Module	211
Pumpensteuerung CCe-HVAC	194
Pumpensteuerung SCe-HVAC	199
Wandmontage/Fundament- aufbau	183
Gleitringdichtungen	229

Baureihenerweite-
rung



Wilo-Stratos GIGA B



Bauart

Hocheffizienz-Blockpumpe mit EC-Motor und elektro-
nischer Leistungsanpassung in Trockenläufer-Bauart.
Ausführung als einstufige Niederdruck-Kreiselpumpe mit
Flanschanschluss und Gleitringdichtung.

Einsatz

Förderung von Heizungswasser (nach VDI 2035), Kaltwas-
ser und Wasser-Glykol-Gemischen ohne abrasive Stoffe in
Heizungs-, Kaltwasser- und Kühlsystemen.

Lieferumfang

- Pumpe
- Einbau- und Betriebsanleitung

Optionen

- Variante ...-R1 ohne Differenzdruckgeber
- Variante ...-S1 mit Sondergleitringdichtungen (gegen
Mehrpreis)



Ihre Vorteile

- Innovative Hocheffizienzpumpe für höchste
Gesamtwirkungsgrade mit Hauptabmessungen
nach EN 733
- Hocheffizienter EC-Motor der Effizienzklasse IE5
gemäß IEC 60034-30-2
- Optionale Schnittstellen zur Buskommunikation
durch einsteckbare IF-Module

Allgemeine Hinweise - ErP-(Ökodesign-)Richtlinie

Der Mindesteffizienzindex MEI der Pumpenbaureihe ist
≥0,7. Detaillierte Angaben zu den MEI-Werten der einzel-
nen Pumpentypen siehe: Wilo-Online-Katalog, abrufbar
unter www.wilo.de

Bestellinformationen mit Differenzdruckgeber							
Typ	Saugseite	Druckseite	Motornennleistung	Gewicht netto ca.	Art.-Nr.		GRD-Gruppe
	Nennweite	Nennweite	P_2 kW	m kg			EUR
Stratos GIGA B 32/1-13/0,8	DN 50	DN 32	0,80	38	2189106	C	4.393,- 11
Stratos GIGA B 32/1-19/1,2	DN 50	DN 32	1,20	38	2189105	C	4.850,- 11
Stratos GIGA B 32/1-25/1,6	DN 50	DN 32	1,60	39	2189102	C	5.211,- 11
Stratos GIGA B 32/1-25/1,9	DN 50	DN 32	1,90	38	2189104	C	5.380,- 11
Stratos GIGA B 32/1-32/2,3	DN 50	DN 32	2,30	39	2189101	C	5.615,- 11
Stratos GIGA B 32/1-32/2,6	DN 50	DN 32	2,60	38	2189103	C	5.857,- 11
Stratos GIGA B 32/1-35/3,0	DN 50	DN 32	3,00	39	2189109	C	6.407,- 11
Stratos GIGA B 32/1-38/3,0	DN 50	DN 32	3,00	39	2189100	C	6.304,- 11
Stratos GIGA B 32/1-41/3,8	DN 50	DN 32	3,80	40	2189108	C	7.367,- 11
Stratos GIGA B 32/1-45/3,8	DN 50	DN 32	3,80	40	2189099	C	7.211,- 11
Stratos GIGA B 32/1-48/4,5	DN 50	DN 32	4,50	40	2189107	C	8.335,- 11
Stratos GIGA B 32/1-51/4,5	DN 50	DN 32	4,50	40	2189098	C	7.711,- 11
Stratos GIGA B 32/5-74/11	DN 50	DN 32	11,00	133	2196173	K	9.119,- 5
Stratos GIGA B 40/1-33/3,0	DN 65	DN 40	3,00	41	2189117	C	6.499,- 11
Stratos GIGA B 40/1-38/3,8	DN 65	DN 40	3,80	42	2189116	C	7.414,- 11
Stratos GIGA B 40/1-44/4,5	DN 65	DN 40	4,50	51	2189115	C	8.358,- 11
Stratos GIGA B 40/4-51/11	DN 65	DN 40	11,00	136	2196174	K	9.561,- 5
Stratos GIGA B 40/4-58/15	DN 65	DN 40	15,00	147	2196175	K	11.592,- 5
Stratos GIGA B 40/5-70/18,5	DN 65	DN 50	18,50	163	2196176	K	14.055,- 6
Stratos GIGA B 40/6-80/22	DN 65	DN 50	22,00	170	2196177	K	15.951,- 6
Stratos GIGA B 50/1-8/0,6	DN 65	DN 50	0,60	41	2189112	C	4.648,- 11
Stratos GIGA B 50/1-12/1,2	DN 65	DN 50	1,20	41	2189111	C	4.979,- 11
Stratos GIGA B 50/1-17/1,9	DN 65	DN 50	1,90	41	2189110	C	5.536,- 11
Stratos GIGA B 50/1-21/2,3	DN 65	DN 50	2,30	43	2189114	C	6.153,- 11
Stratos GIGA B 50/1-27/3,0	DN 65	DN 50	3,00	43	2189113	C	6.709,- 11
Stratos GIGA B 50/1-32/3,8	DN 65	DN 50	3,80	56	2189121	C	7.476,- 11
Stratos GIGA B 50/1-37/5,0	DN 65	DN 50	5,00	56	2189120	C	8.390,- 11

 = Lieferbereitschaft, L = Lagervorrat, C = ca. 2 Wochen, K = ca. 4 Wochen, A = auf Anfrage,  = bitte Wilo kontaktieren

Änderungen vorbehalten - Alle Preise verstehen sich ohne Mehrwertsteuer. Es gelten unsere Allgemeinen Liefer-/Leistungsbedingungen (www.wilo.de/agb) - Gültig ab 01.01.20 in Deutschland.



Preisgruppe: PG3

Bestellinformationen mit Differenzdruckgeber								
Typ	Saugseite	Druckseite	Motornennleistung	Gewicht netto ca.	Art.-Nr.		GRD-Gruppe	
	Nennweite	Nennweite	P_2 kW	m kg		🚚	EUR	
Stratos GIGA B 50/3-42/11	DN 65	DN 50	11,00	121	2196178	K	9.805,-	5
Stratos GIGA B 50/4-49/15	DN 65	DN 50	15,00	148	2196179	K	11.922,-	6
Stratos GIGA B 50/4-55/18,5	DN 65	DN 50	18,50	153	2196180	K	14.183,-	6
Stratos GIGA B 50/4-60/22	DN 65	DN 50	22,00	159	2196181	K	16.199,-	6
Stratos GIGA B 65/1-18/1,9	DN 80	DN 65	1,90	50	2189119	C	6.350,-	11
Stratos GIGA B 65/1-22/3,0	DN 80	DN 65	3,00	50	2189118	C	7.595,-	11
Stratos GIGA B 65/2-30/11	DN 80	DN 65	11,00	127	2196182	K	10.367,-	5
Stratos GIGA B 65/3-38/15	DN 80	DN 65	15,00	137	2196183	K	12.024,-	5
Stratos GIGA B 65/4-50/18,5	DN 80	DN 65	18,50	159	2196184	K	14.257,-	6
Stratos GIGA B 65/4-56/22	DN 80	DN 65	22,00	168	2196185	K	16.325,-	6
Stratos GIGA B 80/1-13/1,9	DN 100	DN 80	1,90	62	2189123	C	7.369,-	11
Stratos GIGA B 80/1-18/3,2	DN 100	DN 80	3,20	62	2189122	C	8.277,-	11
Stratos GIGA B 80/1-27/4,5	DN 100	DN 80	4,50	66	2189125	C	8.968,-	11
Stratos GIGA B 80/1-32/5,6	DN 100	DN 80	5,60	70	2189124	C	10.011,-	11
Stratos GIGA B 80/2-23/11	DN 100	DN 80	11,00	142	2196186	K	10.598,-	6
Stratos GIGA B 80/2-25/11	DN 100	DN 80	11,00	212	2196190	K	12.137,-	6
Stratos GIGA B 80/2-27/15	DN 100	DN 80	15,00	152	2196187	K	12.210,-	6
Stratos GIGA B 80/2-29/18,5	DN 100	DN 80	18,50	157	2196188	K	14.285,-	6
Stratos GIGA B 80/3-32/22	DN 100	DN 80	22,00	163	2196189	K	16.470,-	6
Stratos GIGA B 100/2-20/11	DN 125	DN 100	11,00	226	2196191	K	12.208,-	6
Stratos GIGA B 100/2-24/15	DN 125	DN 100	15,00	234	2196192	K	14.205,-	6
Stratos GIGA B 125/1-15/11	DN 150	DN 125	11,00	241	2196195	K	11.984,-	6
Stratos GIGA B 125/2-18/15	DN 150	DN 125	15,00	278	2196196	K	14.397,-	7

🚚 = Lieferbereitschaft, L = Lagervorrat, C = ca. 2 Wochen, K = ca. 4 Wochen, A = auf Anfrage, ☎ = bitte Wilo kontaktieren

Änderungen vorbehalten - Alle Preise verstehen sich ohne Mehrwertsteuer. Es gelten unsere Allgemeinen Liefer-/Leistungsbedingungen (www.wilo.de/agb) - Gültig ab 01.01.20 in Deutschland.

Bestellinformationen ohne Differenzdruckgeber								
Typ	Saugseite	Druckseite	Motornennleistung	Gewicht netto ca.	Art.-Nr.			GRD-Gruppe
	Nennweite	Nennweite	P_2 kW	m kg			EUR	
Stratos GIGA B 32/1-13/0,8-R1	DN 50	DN 32	0,80	38	2189134	C	3.968,-	11
Stratos GIGA B 32/1-19/1,2-R1	DN 50	DN 32	1,20	38	2189133	C	4.425,-	11
Stratos GIGA B 32/1-25/1,6-R1	DN 50	DN 32	1,60	39	2189130	C	4.786,-	11
Stratos GIGA B 32/1-25/1,9-R1	DN 50	DN 32	1,90	38	2189132	C	4.786,-	11
Stratos GIGA B 32/1-32/2,3-R1	DN 50	DN 32	2,30	39	2189129	C	5.164,-	11
Stratos GIGA B 32/1-32/2,6-R1	DN 50	DN 32	2,60	38	2189131	C	5.423,-	11
Stratos GIGA B 32/1-35/3,0-R1	DN 50	DN 32	3,00	39	2189137	C	5.981,-	11
Stratos GIGA B 32/1-38/3,0-R1	DN 50	DN 32	3,00	39	2189128	C	5.877,-	11
Stratos GIGA B 32/1-41/3,8-R1	DN 50	DN 32	3,80	40	2189136	C	6.938,-	11
Stratos GIGA B 32/1-45/3,8-R1	DN 50	DN 32	3,80	40	2189127	C	6.783,-	11
Stratos GIGA B 32/1-48/4,5-R1	DN 50	DN 32	4,50	40	2189135	C	7.907,-	11
Stratos GIGA B 32/1-51/4,5-R1	DN 50	DN 32	4,50	40	2189126	C	7.283,-	11
Stratos GIGA B 32/5-74/11-R1	DN 50	DN 32	11,00	133	2196199	K	8.633,-	5
Stratos GIGA B 40/1-33/3,0-R1	DN 65	DN 40	3,00	41	2189145	C	6.072,-	11
Stratos GIGA B 40/1-38/3,8-R1	DN 65	DN 40	3,80	42	2189144	C	6.986,-	11
Stratos GIGA B 40/1-44/4,5-R1	DN 65	DN 40	4,50	51	2189143	C	7.929,-	11
Stratos GIGA B 40/4-51/11-R1	DN 65	DN 40	11,00	136	2196200	K	8.936,-	5
Stratos GIGA B 40/4-58/15-R1	DN 65	DN 40	15,00	147	2196201	K	10.938,-	5
Stratos GIGA B 40/5-70/18,5-R1	DN 65	DN 50	18,50	163	2196202	K	13.365,-	6
Stratos GIGA B 40/6-80/22-R1	DN 65	DN 50	22,00	170	2196203	K	15.235,-	6
Stratos GIGA B 50/1-8/0,6-R1	DN 65	DN 50	0,60	41	2189140	C	4.224,-	11
Stratos GIGA B 50/1-12/1,2-R1	DN 65	DN 50	1,20	41	2189139	C	4.554,-	11
Stratos GIGA B 50/1-17/1,9-R1	DN 65	DN 50	1,90	41	2189138	C	5.110,-	11
Stratos GIGA B 50/1-21/2,3-R1	DN 65	DN 50	2,30	43	2189142	C	5.726,-	11
Stratos GIGA B 50/1-27/3,0-R1	DN 65	DN 50	3,00	43	2189141	C	6.065,-	11
Stratos GIGA B 50/1-32/3,8-R1	DN 65	DN 50	3,80	56	2189149	C	7.162,-	11
Stratos GIGA B 50/1-37/5,0-R1	DN 65	DN 50	5,00	56	2189148	C	7.961,-	11

 = Lieferbereitschaft, L = Lagervorrat, C = ca. 2 Wochen, K = ca. 4 Wochen, A = auf Anfrage,  = bitte Wilo kontaktieren

Änderungen vorbehalten - Alle Preise verstehen sich ohne Mehrwertsteuer. Es gelten unsere Allgemeinen Liefer-/Leistungsbedingungen (www.wilo.de/agb) - Gültig ab 01.01.20 in Deutschland.

Preisgruppe: PG3

Bestellinformationen ohne Differenzdruckgeber							
Typ	Saugseite	Druckseite	Motornennleistung	Gewicht netto ca.	Art.-Nr.		GRD-Gruppe
	Nennweite	Nennweite	P_2 kW	m kg		 EUR	
Stratos GIGA B 50/3-42/11-R1	DN 65	DN 50	11,00	121	2196204	K	9.177,- 5
Stratos GIGA B 50/4-49/15-R1	DN 65	DN 50	15,00	148	2196205	K	11.263,- 6
Stratos GIGA B 50/4-55/18,5-R1	DN 65	DN 50	18,50	153	2196206	K	13.491,- 6
Stratos GIGA B 50/4-60/22-R1	DN 65	DN 50	22,00	159	2196207	K	15.479,- 6
Stratos GIGA B 65/1-18/1,9-R1	DN 80	DN 65	1,90	50	2189147	C	5.922,- 11
Stratos GIGA B 65/1-22/3,0-R1	DN 80	DN 65	3,00	50	2189146	C	7.042,- 11
Stratos GIGA B 65/2-30/11-R1	DN 80	DN 65	11,00	127	2196208	K	9.730,- 5
Stratos GIGA B 65/3-38/15-R1	DN 80	DN 65	15,00	137	2196209	K	11.363,- 5
Stratos GIGA B 65/4-50/18,5-R1	DN 80	DN 65	18,50	159	2196210	K	13.564,- 6
Stratos GIGA B 65/4-56/22-R1	DN 80	DN 65	22,00	168	2196211	K	15.603,- 6
Stratos GIGA B 80/1-13/1,9-R1	DN 100	DN 80	1,90	62	2189151	C	6.941,- 11
Stratos GIGA B 80/1-18/3,2-R1	DN 100	DN 80	3,20	62	2189150	C	7.848,- 11
Stratos GIGA B 80/1-27/4,5-R1	DN 100	DN 80	4,50	66	2189153	C	8.539,- 11
Stratos GIGA B 80/1-32/5,6-R1	DN 100	DN 80	5,60	70	2189152	C	9.581,- 11
Stratos GIGA B 80/2-23/11-R1	DN 100	DN 80	11,00	142	2196212	K	9.958,- 6
Stratos GIGA B 80/2-25/11-R1	DN 100	DN 80	11,00	212	2203282	K	11.475,- 6
Stratos GIGA B 80/2-27/15-R1	DN 100	DN 80	15,00	152	2196213	K	11.547,- 6
Stratos GIGA B 80/2-29/18,5-R1	DN 100	DN 80	18,50	157	2196214	K	13.592,- 6
Stratos GIGA B 80/3-32/22-R1	DN 100	DN 80	22,00	163	2196215	K	15.746,- 6
Stratos GIGA B 100/2-20/11-R1	DN 125	DN 100	11,00	226	2203283	K	11.545,- 6
Stratos GIGA B 100/2-24/15-R1	DN 125	DN 100	15,00	234	2203284	K	13.513,- 6
Stratos GIGA B 125/1-15/11-R1	DN 150	DN 125	11,00	241	2203287	K	11.324,- 6
Stratos GIGA B 125/2-18/15-R1	DN 150	DN 125	15,00	278	2203288	K	13.702,- 7

 = Lieferbereitschaft, L = Lagervorrat, C = ca. 2 Wochen, K = ca. 4 Wochen, A = auf Anfrage, ζ = bitte Wilo kontaktieren

Änderungen vorbehalten - Alle Preise verstehen sich ohne Mehrwertsteuer. Es gelten unsere Allgemeinen Liefer-/Leistungsbedingungen (www.wilo.de/agb) - Gültig ab 01.01.20 in Deutschland.

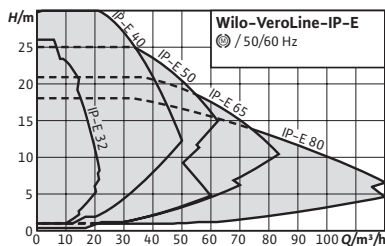

Zubehör	Seite
IR-Monitor/IR-Stick	232
Wandmontage/Fundament-aufbau	183
Differenzdruckerfassung	214
Pumpensteuerung/Interface Module	211
Pumpensteuerung CCe-HVAC	194
Pumpensteuerung SCe-HVAC	199
Gleitringdichtungen	229



Wilo-VeroLine-IP-E



Bauart

Elektronisch geregelte Trockenläufer-Einzelpumpe in Inline-Bauart mit Flanschanschluss und automatischer Leistungsanpassung

Einsatz

Förderung von Heizungswasser (nach VDI 2035), Kaltwasser und Wasser-Glykol-Gemischen ohne abrasive Stoffe in Heizungs-, Kaltwasser- und Kühlsystemen.

Lieferumfang

- Pumpe
- Einbau- und Betriebsanleitung

Optionen

- Variante ...-R1 ohne Differenzdruckgeber
- Variante ...-H5 mit Gehäuse PN16 (gegen Mehrpreis)
- Variante ...-S1/-S2 mit Sondergleitringdichtung (gegen Mehrpreis)

Ihre Vorteile

- Energieeinsparung durch integrierte elektronische Leistungsanpassung
- Optionale Schnittstellen zur Buskommunikation durch einsteckbare IF-Module
- Einfache Bedienung durch Grüne-Knopf-Technologie und Display
- Integriertes Doppelpumpenmanagement
- Integrierter Motorvollschutz (KLF) mit Auslöse-elektronik

Hinweis

Motoren mit Energieeffizienzklasse IE4

Allgemeine Hinweise – ErP-(Ökodesign-)Richtlinie

Der Mindesteffizienzindex MEI der Pumpenbaureihe ist $\geq 0,4$. Detaillierte Angaben zu den MEI-Werten der einzelnen Pumpentypen siehe: Wilo-Online-Katalog, abrufbar unter www.wilo.de

Preisgruppe: PG3

Bestellinformationen mit Differenzdruckgeber						Mehrpreise				
Typ	Nennweite Flansch	Baulänge	Motor-nennleis-tung	Gewicht netto ca.	Art.-Nr.	Gehäuse PN 16 (Variante-Gruppe H5)		GRD-Gruppe		
		l0 mm	P ₂ kW	m kg		EUR	EUR	EUR		
VeroLine-IP-E 32/95-0,55/2	DN 32	260	0,55	25	2158810	L	2.555,-	K	381,-	3
VeroLine-IP-E 32/105-0,75/2	DN 32	260	0,75	28	2158811	L	2.664,-	K	381,-	3
VeroLine-IP-E 32/125-1,1/2	DN 32	260	1,10	30	2158812	L	2.731,-	K	381,-	3

☛ = Lieferbereitschaft, L = Lagervorrat, C = ca. 2 Wochen, K = ca. 4 Wochen, A = auf Anfrage, ☎ = bitte Wilo kontaktieren

Änderungen vorbehalten - Alle Preise verstehen sich ohne Mehrwertsteuer. Es gelten unsere Allgemeinen Liefer-/Leistungsbedingungen (www.wilo.de/agb) - Gültig ab 01.01.20 in Deutschland.

Preisgruppe: PG3



Bestellinformationen mit Differenzdruckgeber							Mehrpreise			
Typ	Nennweite Flansch	Baulänge	Motor-nennleistung	Gewicht netto ca.	Art.-Nr.			Gehäuse PN 16 (Variante-H5)	GRD-Gruppe	
		l0 mm	P ₂ kW	m kg			EUR	EUR		
VeroLine-IP-E 32/135-1,1/2	DN 32	260	1,10	30	2158813	L	2.747,-	K	381,-	3
VeroLine-IP-E 32/135-1,5/2	DN 32	260	1,50	33	2158814	L	3.226,-	A	381,-	3
VeroLine-IP-E 40/115-0,55/2	DN 40	250	0,55	25	2158815	L	2.700,-	K	388,-	3
VeroLine-IP-E 40/120-1,5/2	DN 40	320	1,50	36	2158816	L	3.465,-	A	388,-	3
VeroLine-IP-E 40/130-2,2/2	DN 40	320	2,20	37	2158817	L	4.043,-	A	388,-	3
VeroLine-IP-E 40/150-3/2	DN 40	320	3,00	44	2158818	L	4.392,-	A	388,-	3
VeroLine-IP-E 40/160-4/2	DN 40	320	4,00	52	2158819	L	4.862,-	A	388,-	3
VeroLine-IP-E 50/105-0,75/2	DN 50	280	0,75	30	2158820	L	2.903,-	K	410,-	3
VeroLine-IP-E 50/130-2,2/2	DN 50	340	2,20	40	2158821	L	4.043,-	A	410,-	3
VeroLine-IP-E 50/140-3/2	DN 50	340	3,00	48	2158822	L	4.452,-	A	410,-	3
VeroLine-IP-E 50/150-4/2	DN 50	340	4,00	55	2158823	L	5.199,-	A	410,-	3
VeroLine-IP-E 65/110-2,2/2	DN 65	340	2,20	41	2158825	L	4.173,-	A	429,-	3
VeroLine-IP-E 65/115-1,5/2	DN 65	340	1,50	40	2158824	L	3.630,-	A	429,-	3
VeroLine-IP-E 65/120-3/2	DN 65	340	3,00	50	2158826	L	4.550,-	A	429,-	3
VeroLine-IP-E 65/130-4/2	DN 65	340	4,00	58	2158827	L	5.245,-	A	429,-	3
VeroLine-IP-E 80/105-3/2	DN 80	360	3,00	54	2158829	L	4.609,-	A	447,-	3
VeroLine-IP-E 80/110-4/2	DN 80	360	4,00	62	2158830	L	5.115,-	A	447,-	3
VeroLine-IP-E 80/115-2,2/2	DN 80	360	2,20	47	2158828	L	4.452,-	A	447,-	3



Preisgruppe: PG3

Bestellinformationen ohne Differenzdruckgeber							Mehrpreise			
Typ	Nennweite Flansch	Baulänge	Motor-nennleistung	Gewicht netto ca.	Art.-Nr.			Gehäuse PN 16 (Variante-H5)	GRD-Gruppe	
		l0 mm	P ₂ kW	m kg			EUR	EUR		
VeroLine-IP-E 32/95-0,55/2-R1	DN 32	260	0,55	25	2158873	L	2.122,-	K	381,-	3
VeroLine-IP-E 32/105-0,75/2-R1	DN 32	260	0,75	28	2158874	L	2.230,-	K	381,-	3
VeroLine-IP-E 32/125-1,1/2-R1	DN 32	260	1,10	30	2158875	L	2.297,-	K	381,-	3
VeroLine-IP-E 32/135-1,1/2-R1	DN 32	260	1,10	30	2158876	L	2.313,-	K	381,-	3
VeroLine-IP-E 32/135-1,5/2-R1	DN 32	260	1,50	33	2158877	L	2.791,-	A	381,-	3

☞ = Lieferbereitschaft, L = Lagervorrat, C = ca. 2 Wochen, K = ca. 4 Wochen, A = auf Anfrage, ☞ = bitte Wilo kontaktieren

Änderungen vorbehalten - Alle Preise verstehen sich ohne Mehrwertsteuer. Es gelten unsere Allgemeinen Liefer-/Leistungsbedingungen (www.wilo.de/agb) - Gültig ab 01.01.20 in Deutschland.

Bestellinformationen ohne Differenzdruckgeber						Mehrpreise				
Typ	Nennweite Flansch	Baulänge	Motor-nennleistung	Gewicht netto ca.	Art.-Nr.		EUR		EUR	GRD-Gruppe
		l0 mm	P ₂ kW	m kg						
VeroLine-IP-E 40/115-0,55/2-R1	DN 40	250	0,55	25	2158878	L	2.266,-	K	388,-	3
VeroLine-IP-E 40/120-1,5/2-R1	DN 40	320	1,50	36	2158879	L	3.031,-	A	388,-	3
VeroLine-IP-E 40/130-2,2/2-R1	DN 40	320	2,20	37	2158880	L	3.609,-	A	388,-	3
VeroLine-IP-E 40/150-3/2-R1	DN 40	320	3,00	45	2158881	L	3.959,-	A	388,-	3
VeroLine-IP-E 40/160-4/2-R1	DN 40	320	4,00	52	2158882	L	4.428,-	A	388,-	3
VeroLine-IP-E 50/105-0,75/2-R1	DN 50	280	0,75	30	2158883	L	2.468,-	K	410,-	3
VeroLine-IP-E 50/130-2,2/2-R1	DN 50	340	2,20	40	2158884	L	3.609,-	A	410,-	3
VeroLine-IP-E 50/140-3/2-R1	DN 50	340	3,00	48	2158885	L	4.018,-	A	410,-	3
VeroLine-IP-E 50/150-4/2-R1	DN 50	340	4,00	55	2158886	L	4.765,-	A	410,-	3
VeroLine-IP-E 65/110-2,2/2-R1	DN 65	340	2,20	41	2158888	L	3.747,-	A	429,-	3
VeroLine-IP-E 65/115-1,5/2-R1	DN 65	340	1,50	40	2158887	L	3.205,-	A	429,-	3
VeroLine-IP-E 65/120-3/2-R1	DN 65	340	3,00	50	2158889	L	4.115,-	A	429,-	3
VeroLine-IP-E 65/130-4/2-R1	DN 65	340	4,00	58	2158890	L	4.811,-	A	429,-	3
VeroLine-IP-E 80/105-3/2-R1	DN 80	360	3,00	54	2158892	L	4.018,-	A	447,-	3
VeroLine-IP-E 80/110-4/2-R1	DN 80	360	4,00	62	2158893	L	4.692,-	A	447,-	3
VeroLine-IP-E 80/115-2,2/2-R1	DN 80	360	2,20	47	2158891	L	4.027,-	A	447,-	3

 = Lieferbereitschaft, L = Lagervorrat, C = ca. 2 Wochen, K = ca. 4 Wochen, A = auf Anfrage,  = bitte Wilo kontaktieren
 Änderungen vorbehalten - Alle Preise verstehen sich ohne Mehrwertsteuer. Es gelten unsere Allgemeinen Liefer-/Leistungsbedingungen (www.wilo.de/agb) - Gültig ab 01.01.20 in Deutschland.

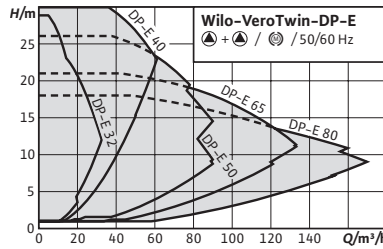

Zubehör	Seite
IR-Monitor/IR-Stick	232
Wandmontage/Fundament- aufbau	183
Differenzdruckerfassung	214
Pumpensteuerung/Interface Module	211
Pumpensteuerung CCE-HVAC	194
Pumpensteuerung SCE-HVAC	199
Gleitringdichtungen	229
Blindflansche	231



Wilo-VeroTwin-DP-E



Bauart

Elektronisch geregelte Trockenläufer-Doppelpumpe in Inline-Bauart mit Flanschanschluss und automatischer Leistungsanpassung

Einsatz

Förderung von Heizungswasser (nach VDI 2035), Kaltwasser und Wasser-Glykol-Gemischen ohne abrasive Stoffe in Heizungs-, Kaltwasser- und Kühlsystemen.

Lieferumfang

- Pumpe
- Einbau- und Betriebsanleitung

Optionen

- Variante ...-R1 ohne Differenzdruckgeber
- Variante ...-H5 mit Gehäuse PN16 (gegen Mehrpreis)
- Variante ...-S1/-S2 mit Sondergleitringdichtungen (gegen Mehrpreis)

Ihre Vorteile

- Energieeinsparung durch integrierte elektronische Leistungsanpassung
- Optionale Schnittstellen zur Buskommunikation durch einsteckbare IF-Module
- Einfache Bedienung durch Grüne-Knopf-Technologie und Display
- Integriertes Doppelpumpenmanagement
- Integrierter Motorvollschutz (KLF) mit Auslöse-elektronik

Hinweis

Motoren mit Energieeffizienzklasse IE4

Allgemeine Hinweise – ErP-(Ökodesign-)Richtlinie

Der Mindesteffizienzindex MEI der Pumpenbaureihe ist $\geq 0,4$. Detaillierte Angaben zu den MEI-Werten der einzelnen Pumpentypen siehe: Wilo-Online-Katalog, abrufbar unter www.wilo.de

Bestellinformationen mit Differenzdruckgeber						Preisgruppe: PG3						
Typ	Nennweite Flansch	Baulänge	Motor-nennleistung	Gewicht netto ca.	Art.-Nr.	Lager		Preis		Gehäuse PN 16 (Variante-H5)	GRD-Gruppe	Blindflansch
		l0 mm	P ₂ kW	m kg		L	EUR	K	EUR			
VeroTwin-DP-E 32/95-0,55/2	DN 32	260	0,55	47	2158936	L	4.877,-	K	381,-	3	F	
VeroTwin-DP-E 32/105-0,75/2	DN 32	260	0,75	53	2158937	L	5.085,-	K	381,-	3	F	
VeroTwin-DP-E 32/125-1,1/2	DN 32	260	1,10	56	2158938	L	5.211,-	K	381,-	3	F	

☞ = Lieferbereitschaft, L = Lagervorrat, C = ca. 2 Wochen, K = ca. 4 Wochen, A = auf Anfrage, ☞ = bitte Wilo kontaktieren
Änderungen vorbehalten - Alle Preise verstehen sich ohne Mehrwertsteuer. Es gelten unsere Allgemeinen Liefer-/Leistungsbedingungen (www.wilo.de/agb) - Gültig ab 01.01.20 in Deutschland.

Preisgruppe: PG3

Bestellinformationen mit Differenzdruckgeber							Mehrpreise				
Typ	Nennweite Flansch	Baulänge	Motor-nennleistung	Gewicht netto ca.	Art.-Nr.			Gehäuse PN 16 (Variante-H5)	GRD-Gruppe	Blindflansch	
		l_0 mm	P_2 kW	m kg			EUR		EUR		
VeroTwin-DP-E 32/135-1,1/2	DN 32	260	1,10	56	2158939	L	5.248,-	K	381,-	3	F
VeroTwin-DP-E 32/135-1,5/2	DN 32	260	1,50	62	2158940	L	6.164,-	K	381,-	3	F
VeroTwin-DP-E 40/115-0,55/2	DN 40	250	0,55	50	2158941	L	5.151,-	K	388,-	3	G
VeroTwin-DP-E 40/120-1,5/2	DN 40	320	1,50	71	2158942	L	6.612,-	K	388,-	3	F
VeroTwin-DP-E 40/130-2,2/2	DN 40	320	2,20	72	2158943	L	7.715,-	K	388,-	3	F
VeroTwin-DP-E 40/150-3/2	DN 40	320	3,00	88	2158944	L	8.382,-	K	388,-	3	F
VeroTwin-DP-E 40/160-4/2	DN 40	320	4,00	103	2158945	L	9.510,-	K	388,-	3	F
VeroTwin-DP-E 50/105-0,75/2	DN 50	280	0,75	56	2158946	L	5.540,-	K	410,-	3	G
VeroTwin-DP-E 50/130-2,2/2	DN 50	340	2,20	74	2158947	L	7.715,-	K	410,-	3	F
VeroTwin-DP-E 50/140-3/2	DN 50	340	3,00	89	2158948	L	8.495,-	K	410,-	3	F
VeroTwin-DP-E 50/150-4/2	DN 50	340	4,00	105	2158949	L	9.926,-	K	410,-	3	F
VeroTwin-DP-E 65/110-2,2/2	DN 65	340	2,20	81	2158951	L	7.961,-	K	429,-	3	F
VeroTwin-DP-E 65/115-1,5/2	DN 65	340	1,50	78	2158950	L	6.929,-	K	429,-	3	H
VeroTwin-DP-E 65/120-3/2	DN 65	340	3,00	101	2158952	L	8.685,-	K	429,-	3	F
VeroTwin-DP-E 65/130-4/2	DN 65	340	4,00	112	2158953	L	10.012,-	K	429,-	3	F
VeroTwin-DP-E 80/105-3/2	DN 80	360	3,00	100	2158955	L	8.809,-	K	447,-	3	F
VeroTwin-DP-E 80/110-4/2	DN 80	360	4,00	116	2158956	L	9.767,-	K	447,-	3	F
VeroTwin-DP-E 80/115-2,2/2	DN 80	360	2,20	81	2158954	L	8.495,-	K	447,-	3	H

Preisgruppe: PG3

Bestellinformationen ohne Differenzdruckgeber							Mehrpreise				
Typ	Nennweite Flansch	Baulänge	Motor-nennleistung	Gewicht netto ca.	Art.-Nr.			Gehäuse PN 16 (Variante-H5)	GRD-Gruppe	Blindflansch	
		l_0 mm	P_2 kW	m kg			EUR		EUR		
VeroTwin-DP-E 32/95-0,55/2-R1	DN 32	260	0,55	47	2158999	C	4.431,-	K	381,-	3	F
VeroTwin-DP-E 32/105-0,75/2-R1	DN 32	260	0,75	53	2159000	C	4.638,-	K	381,-	3	F
VeroTwin-DP-E 32/125-1,1/2-R1	DN 32	260	1,10	56	2159001	C	4.764,-	K	381,-	3	F
VeroTwin-DP-E 32/135-1,1/2-R1	DN 32	260	1,10	56	2159002	C	4.801,-	K	381,-	3	F
VeroTwin-DP-E 32/135-1,5/2-R1	DN 32	260	1,50	62	2159003	C	5.718,-	K	381,-	3	F

= Lieferbereitschaft, L = Lagerinventar, C = ca. 2 Wochen, K = ca. 4 Wochen, A = auf Anfrage, = bitte Wilo kontaktieren

Änderungen vorbehalten - Alle Preise verstehen sich ohne Mehrwertsteuer. Es gelten unsere Allgemeinen Liefer-/Leistungsbedingungen (www.wilo.de/agb) - Gültig ab 01.01.20 in Deutschland.

Preisgruppe: PG3

Bestellinformationen ohne Differenzdruckgeber							Mehrpreise				
Typ	Nenn- weite Flansch	Baulänge	Motor- nennleis- tung	Gewicht netto ca.	Art.-Nr.		Gehäuse PN 16 (Variante- H5)	GRD- Gruppe	Blind- flansch		
		l ₀ mm	P ₂ kW	m kg		🚚	EUR	🚚	EUR		
VeroTwin-DP-E 40/115-0,55/2-R1	DN 40	250	0,55	50	2159004	C	4.706,-	K	388,-	3	G
VeroTwin-DP-E 40/120-1,5/2-R1	DN 40	320	1,50	71	2159005	C	6.166,-	K	388,-	3	F
VeroTwin-DP-E 40/130-2,2/2-R1	DN 40	320	2,20	72	2159006	C	7.268,-	K	388,-	3	F
VeroTwin-DP-E 40/150-3/2-R1	DN 40	320	3,00	88	2159007	C	7.937,-	K	388,-	3	F
VeroTwin-DP-E 40/160-4/2-R1	DN 40	320	4,00	103	2159008	C	9.064,-	K	388,-	3	F
VeroTwin-DP-E 50/105-0,75/2-R1	DN 50	280	0,75	56	2159009	C	5.093,-	K	410,-	3	G
VeroTwin-DP-E 50/130-2,2/2-R1	DN 50	340	2,20	74	2159010	C	7.268,-	K	410,-	3	F
VeroTwin-DP-E 50/140-3/2-R1	DN 50	340	3,00	89	2159011	C	8.050,-	K	410,-	3	F
VeroTwin-DP-E 50/150-4/2-R1	DN 50	340	4,00	105	2159012	C	9.480,-	K	410,-	3	F
VeroTwin-DP-E 65/110-2,2/2-R1	DN 65	340	2,20	81	2159014	C	7.514,-	K	429,-	3	F
VeroTwin-DP-E 65/115-1,5/2-R1	DN 65	340	1,50	78	2159013	C	6.482,-	K	429,-	3	H
VeroTwin-DP-E 65/120-3/2-R1	DN 65	340	3,00	101	2159015	C	8.239,-	K	429,-	3	F
VeroTwin-DP-E 65/130-4/2-R1	DN 65	340	4,00	112	2159016	C	9.565,-	K	429,-	3	F
VeroTwin-DP-E 80/105-3/2-R1	DN 80	360	3,00	100	2159018	C	8.363,-	K	447,-	3	F
VeroTwin-DP-E 80/110-4/2-R1	DN 80	360	4,00	116	2159019	C	9.321,-	K	447,-	3	F
VeroTwin-DP-E 80/115-2,2/2-R1	DN 80	360	2,20	81	2159017	C	8.050,-	K	447,-	3	H

🚚 = Lieferbereitschaft, L = Lagervorrat, C = ca. 2 Wochen, K = ca. 4 Wochen, A = auf Anfrage, ☎ = bitte Wilo kontaktieren
Änderungen vorbehalten - Alle Preise verstehen sich ohne Mehrwertsteuer. Es gelten unsere Allgemeinen Liefer-/Leistungsbedingungen (www.wilo.de/agb) - Gültig ab 01.01.20 in Deutschland.

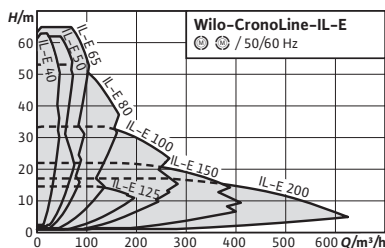

Zubehör	Seite
IR-Monitor/IR-Stick	232
Wandmontage/Fundament-aufbau	183
Differenzdruckerfassung	214
Pumpensteuerung/Interface Module	211
Pumpensteuerung CCE-HVAC	194
Pumpensteuerung SCE-HVAC	199
Gleitringdichtungen	229

Baureihenänderung



Wilo-CronoLine-IL-E



Bauart

Elektronisch geregelte Trockenläufer-Einzelpumpe in Inline-Bauart mit Flanschanschluss und automatischer Leistungsanpassung

Einsatz

Förderung von Heizungswasser (nach VDI 2035), Kaltwasser und Wasser-Glykol-Gemischen ohne abrasive Stoffe in Heizungs-, Kaltwasser- und Kühlsystemen.

Lieferumfang

- Pumpe
- Einbau- und Betriebsanleitung

Optionen

- Variante ...-R1 ohne Differenzdruckgeber
- Variante ...-L1 mit Bronze-Laufrad (gegen Mehrpreis)
- Variante ...-H1 mit Gehäuse aus Sphäroguss (gegen Mehrpreis)

Ihre Vorteile

- Energieeinsparung durch integrierte elektronische Leistungsanpassung
- Optionale Schnittstellen zur Buskommunikation durch einsteckbare IF-Module
- Einfache Bedienung durch Grüne-Knopf-Technologie und Display
- Integriertes Doppelpumpenmanagement
- Integrierter Motorvollschutz (KLF) mit Auslöse-elektronik

Hinweis

Motoren mit Energieeffizienzklasse IE4

Allgemeine Hinweise – ErP-(Ökodesign-)Richtlinie

Der Mindesteffizienzindex MEI der Pumpenbaureihe ist $\geq 0,4$. Detaillierte Angaben zu den MEI-Werten der einzelnen Pumpentypen siehe: Wilo-Online-Katalog, abrufbar unter www.wilo.de

Preisgruppe: PG3

Bestellinformationen (2-polige Typen) mit Differenzdruckgeber							Mehrpreise					
Typ	Nennweite Flansch	Baulänge	Motor-nenn-leistung	Ge-wicht netto ca.	Art.-Nr.		Rotguss-Laufrad (Variante-L1)	Gehäuse Sphäroguss (Variante-H1)	GRD-Gruppe			
		l0 mm	P ₂ kW	m kg		EUR	EUR	EUR		EUR		
CronoLine-IL-E 40/170-5,5/2	DN 40	340	5,50	95	2159314	L	5.146,-	A	349,-	A	557,-	4
CronoLine-IL-E 40/200-7,5/2	DN 40	440	7,50	110	2159315	L	5.781,-	A	381,-	A	557,-	5
CronoLine-IL-E 40/220-11/2	DN 40	440	11,00	196	2153668	L	7.754,-	K	381,-	K	557,-	5

☛ = Lieferbereitschaft, L = Lagervorrat, C = ca. 2 Wochen, K = ca. 4 Wochen, A = auf Anfrage, ☛ = bitte Wilo kontaktieren

Änderungen vorbehalten - Alle Preise verstehen sich ohne Mehrwertsteuer. Es gelten unsere Allgemeinen Liefer-/Leistungsbedingungen (www.wilo.de/agb) - Gültig ab 01.01.20 in Deutschland.

Preisgruppe: PG3

Bestellinformationen (2-polige Typen) mit Differenzdruckgeber							Mehrpreise								
Typ	Nenn- weite Flansch	Bau- länge	Motor- nenn- leistung	Ge- wicht netto ca.	Art.-Nr.		Rotguss- Laufrad (Variante- L1)		Gehäuse Sphäroguss (Variante- H1)		GRD- Gruppe				
							🚚	EUR	🚚	EUR					
		l0 mm	P ₂ kW	m kg											
CronoLine-IL-E 50/160-5,5/2	DN 50	340	5,50	99	2159316	L	🚚	5.474,-	A	🚚	388,-	A	🚚	737,-	5
CronoLine-IL-E 50/170-7,5/2	DN 50	340	7,50	101	2159317	L	🚚	6.040,-	A	🚚	388,-	A	🚚	737,-	5
CronoLine-IL-E 50/180-7,5/2	DN 50	440	7,50	114	2159318	C	🚚	6.152,-	A	🚚	425,-	A	🚚	737,-	5
CronoLine-IL-E 50/210-11/2	DN 50	440	11,00	200	2153669	L	🚚	7.909,-	K	🚚	425,-	K	🚚	988,-	5
CronoLine-IL-E 50/220-15/2	DN 50	440	15,00	208	2153670	C	🚚	9.141,-	K	🚚	425,-	K	🚚	988,-	5
CronoLine-IL-E 65/150-5,5/2	DN 65	430	5,50	105	2159319	L	🚚	5.409,-	A	🚚	619,-	A	🚚	712,-	5
CronoLine-IL-E 65/160-7,5/2	DN 65	430	7,50	107	2159320	L	🚚	6.023,-	A	🚚	619,-	A	🚚	712,-	5
CronoLine-IL-E 65/170-11/2	DN 65	430	11,00	186	2153671	L	🚚	7.943,-	K	🚚	619,-	K	🚚	712,-	5
CronoLine-IL-E 65/200-15/2	DN 65	475	15,00	214	2153672	L	🚚	9.221,-	K	🚚	668,-	K	🚚	831,-	6
CronoLine-IL-E 65/210-18,5/2	DN 65	475	18,50	258	2153673	L	🚚	10.737,-	K	🚚	668,-	K	🚚	831,-	6
CronoLine-IL-E 65/220-22/2	DN 65	475	22,00	267	2153674	C	🚚	12.273,-	K	🚚	668,-	K	🚚	831,-	6
CronoLine-IL-E 80/130-5,5/2	DN 80	400	5,50	104	2159321	L	🚚	5.713,-	A	🚚	619,-	A	🚚	576,-	5
CronoLine-IL-E 80/140-7,5/2	DN 80	400	7,50	106	2159322	L	🚚	6.325,-	A	🚚	619,-	A	🚚	576,-	5
CronoLine-IL-E 80/150-7,5/2	DN 80	440	7,50	114	2159323	L	🚚	6.325,-	A	🚚	640,-	A	🚚	779,-	5
CronoLine-IL-E 80/160-11/2	DN 80	440	11,00	194	2153675	L	🚚	8.125,-	K	🚚	640,-	K	🚚	779,-	5
CronoLine-IL-E 80/170-15/2	DN 80	440	15,00	202	2153676	L	🚚	9.264,-	K	🚚	640,-	K	🚚	779,-	5
CronoLine-IL-E 80/190-18,5/2	DN 80	500	18,50	263	2153677	L	🚚	10.842,-	K	🚚	701,-	K	🚚	1.368,-	6
CronoLine-IL-E 80/200-22/2	DN 80	500	22,00	273	2153678	L	🚚	12.389,-	K	🚚	701,-	K	🚚	1.368,-	6
CronoLine-IL-E 100/145-11/2	DN 100	500	11,00	212	2153679	L	🚚	8.154,-	K	🚚	721,-	K	🚚	1.138,-	6
CronoLine-IL-E 100/150-15/2	DN 100	500	15,00	220	2153680	L	🚚	9.298,-	K	🚚	721,-	K	🚚	1.138,-	6
CronoLine-IL-E 100/160-18,5/2	DN 100	500	18,50	262	2153681	L	🚚	10.898,-	K	🚚	721,-	K	🚚	1.138,-	6
CronoLine-IL-E 100/165-22/2	DN 100	500	22,00	272	2153682	L	🚚	12.461,-	K	🚚	721,-	K	🚚	1.138,-	6

🚚 = Lieferbereitschaft, L = Lagervorrat, C = ca. 2 Wochen, K = ca. 4 Wochen, A = auf Anfrage, 📞 = bitte Wilo kontaktieren
Änderungen vorbehalten - Alle Preise verstehen sich ohne Mehrwertsteuer. Es gelten unsere Allgemeinen Liefer-/Leistungsbedingungen (www.wilo.de/agb) - Gültig ab 01.01.20 in Deutschland.

Heizung, Klima, Kälte

Bestellinformationen (2-polige Typen) ohne Differenzdruckgeber							Mehrpreise					
Typ	Nennweite Flansch	Baulänge	Motorleistung	Gewicht netto ca.	Art.-Nr.		Rotguss-Laufrad (Variante-L1)		Gehäuse Sphäroguss (Variante-H1)		GRD-Gruppe	
		l0 mm	P ₂ kW	m kg		🚚	EUR	🚚	EUR	🚚	EUR	
CronoLine-IL-E 40/170-5,5/2-R1	DN 40	340	5,50	95	2159362	L	4.712,-	A	349,-	A	557,-	4
CronoLine-IL-E 40/200-7,5/2-R1	DN 40	440	7,50	110	2159363	C	5.346,-	A	381,-	A	557,-	5
CronoLine-IL-E 40/220-11/2-R1	DN 40	440	11,00	197	2153737	C	7.321,-	K	381,-	K	557,-	5
CronoLine-IL-E 50/160-5,5/2-R1	DN 50	340	5,50	99	2159364	L	5.039,-	A	388,-	A	737,-	5
CronoLine-IL-E 50/170-7,5/2-R1	DN 50	340	7,50	101	2159365	C	5.607,-	A	388,-	A	737,-	5
CronoLine-IL-E 50/180-7,5/2-R1	DN 50	440	7,50	114	2159366	C	5.717,-	A	425,-	A	737,-	5
CronoLine-IL-E 50/210-11/2-R1	DN 50	440	11,00	209	2153738	C	7.475,-	K	425,-	K	988,-	5
CronoLine-IL-E 50/220-15/2-R1	DN 50	440	15,00	209	2153739	C	8.707,-	K	425,-	K	988,-	5
CronoLine-IL-E 65/150-5,5/2-R1	DN 65	430	5,50	105	2159367	L	4.975,-	A	619,-	A	712,-	5
CronoLine-IL-E 65/160-7,5/2-R1	DN 65	430	7,50	107	2159368	L	5.589,-	A	619,-	A	712,-	5
CronoLine-IL-E 65/170-11/2-R1	DN 65	430	11,00	187	2153740	C	7.508,-	K	619,-	K	712,-	5
CronoLine-IL-E 65/200-15/2-R1	DN 65	475	15,00	215	2153741	C	8.787,-	K	668,-	K	831,-	6
CronoLine-IL-E 65/210-18,5/2-R1	DN 65	475	18,50	258	2153742	C	10.303,-	K	668,-	K	831,-	6
CronoLine-IL-E 65/220-22/2-R1	DN 65	475	22,00	267	2153743	C	11.840,-	K	668,-	K	831,-	6
CronoLine-IL-E 80/130-5,5/2-R1	DN 80	400	5,50	104	2159369	L	5.280,-	A	619,-	A	576,-	5
CronoLine-IL-E 80/140-7,5/2-R1	DN 80	400	7,50	106	2159370	L	5.892,-	A	619,-	A	576,-	5
CronoLine-IL-E 80/150-7,5/2-R1	DN 80	440	7,50	114	2159371	C	5.892,-	A	640,-	A	779,-	5
CronoLine-IL-E 80/160-11/2-R1	DN 80	440	11,00	194	2153744	L	7.692,-	K	640,-	K	779,-	5
CronoLine-IL-E 80/170-15/2-R1	DN 80	440	15,00	202	2153745	C	8.829,-	K	640,-	K	779,-	5
CronoLine-IL-E 80/190-18,5/2-R1	DN 80	500	18,50	263	2153746	C	10.409,-	K	701,-	K	1.368,-	6
CronoLine-IL-E 80/200-22/2-R1	DN 80	500	22,00	273	2153747	C	11.956,-	K	701,-	K	1.368,-	6
CronoLine-IL-E 100/145-11/2-R1	DN 100	500	11,00	220	2153748	L	7.719,-	K	721,-	K	1.138,-	6
CronoLine-IL-E 100/150-15/2-R1	DN 100	500	15,00	262	2153749	L	8.863,-	K	721,-	K	1.138,-	6
CronoLine-IL-E 100/160-18,5/2-R1	DN 100	500	18,50	272	2153750	C	10.464,-	K	721,-	K	1.138,-	6
CronoLine-IL-E 100/165-22/2-R1	DN 100	500	22,00	276	2153751	L	12.027,-	K	721,-	K	1.138,-	6

🚚 = Lieferbereitschaft, L = Lagerverrat, C = ca. 2 Wochen, K = ca. 4 Wochen, A = auf Anfrage, 📞 = bitte Wilo kontaktieren

Änderungen vorbehalten - Alle Preise verstehen sich ohne Mehrwertsteuer. Es gelten unsere Allgemeinen Liefer-/Leistungsbedingungen (www.wilo.de/agb) - Gültig ab 01.01.20 in Deutschland.

Preisgruppe: PG3









Bestellinformationen (4-polige Typen) mit Differenzdruckgeber							Mehrpreise					
Typ	Nenn- weite Flansch	Bau- länge	Motor- nenn- leis- tung	Ge- wicht netto ca.	Art.-Nr.		Rotguss- Lauf- rad (Variante- L1)		Gehäuse Sphäroguss (Variante- H1)		GRD- Gruppe	
							EUR	EUR	EUR	EUR		
		<i>l</i> mm	<i>P</i> ₂ kW	<i>m</i> kg								
CronoLine-IL-E 100/220-5,5/4	DN 100	550	5,50	159	2159324	L	6.164,-	K	795,-	K	1.354,-	5
CronoLine-IL-E 100/250-7,5/4	DN 100	550	7,50	179	2159325	L	7.158,-	K	817,-	A	☺	5
CronoLine-IL-E 100/270-11/4	DN 100	550	11,00	276	2153683	L	8.991,-	K	817,-	A	☺	6
CronoLine-IL-E 125/210-5,5/4	DN 125	620	5,50	173	2159326	L	6.719,-	K	805,-	A	☺	5
CronoLine-IL-E 125/220-7,5/4	DN 125	620	7,50	183	2159327	L	7.710,-	K	805,-	A	☺	5
CronoLine-IL-E 150/190-5,5/4	DN 150	700	5,50	205	2159328	L	7.271,-	K	879,-	A	☺	5
CronoLine-IL-E 150/200-7,5/4	DN 150	700	7,50	213	2159329	L	8.275,-	K	879,-	A	☺	5
CronoLine-IL-E 150/220-11/4	DN 150	700	11,00	309	2153684	L	10.062,-	K	879,-	A	☺	6
CronoLine-IL-E 150/250-15/4	DN 150	700	15,00	383	2153685	L	11.225,-	K	961,-	A	☺	7
CronoLine-IL-E 150/260-18,5/4	DN 150	700	18,50	438	2153686	L	12.749,-	K	961,-	A	☺	7
CronoLine-IL-E 150/270-22/4	DN 150	700	22,00	452	2153687	L	14.297,-	K	961,-	A	☺	7
CronoLine-IL-E 200/240-15/4	DN 200	800	15,00	440	2153688	C	12.406,-	K	1.058,-	A	☺	7
CronoLine-IL-E 200/250-18,5/4	DN 200	800	18,50	500	2153689	K	13.890,-	K	1.058,-	A	☺	7
CronoLine-IL-E 200/260-22/4	DN 200	800	22,00	514	2153690	C	15.512,-	K	1.058,-	A	☺	7

Preisgruppe: PG3

Bestellinformationen (4-polige Typen) ohne Differenzdruckgeber							Mehrpreise					
Typ	Nenn- weite Flansch	Bau- länge	Motor- nenn- leis- tung	Ge- wicht netto ca.	Art.-Nr.		Rotguss- Lauf- rad (Variante- L1)		Gehäuse Sphäroguss (Variante- H1)		GRD- Gruppe	
							EUR	EUR	EUR	EUR		
		<i>l</i> mm	<i>P</i> ₂ kW	<i>m</i> kg								
CronoLine-IL-E 100/220-5,5/4-R1	DN 100	550	5,50	159	2159372	C	5.731,-	K	795,-	K	1.354,-	5
CronoLine-IL-E 100/250-7,5/4-R1	DN 100	550	7,50	179	2159373	C	6.724,-	K	817,-	A	☺	5
CronoLine-IL-E 100/270-11/4-R1	DN 100	550	11,00	212	2153752	C	8.557,-	K	817,-	A	☺	6
CronoLine-IL-E 125/210-5,5/4-R1	DN 125	620	5,50	173	2159374	C	6.285,-	K	805,-	A	☺	5
CronoLine-IL-E 125/220-7,5/4-R1	DN 125	620	7,50	183	2159375	C	7.275,-	K	805,-	A	☺	5
CronoLine-IL-E 150/190-5,5/4-R1	DN 150	700	5,50	205	2159376	C	6.838,-	K	879,-	A	☺	5
CronoLine-IL-E 150/200-7,5/4-R1	DN 150	700	7,50	213	2159377	C	7.841,-	A	879,-	A	☺	5
CronoLine-IL-E 150/220-11/4-R1	DN 150	700	11,00	309	2153753	C	9.628,-	K	879,-	A	☺	6

☺ = Lieferbereitschaft, L = Lagervorrat, C = ca. 2 Wochen, K = ca. 4 Wochen, A = auf Anfrage, ☺ = bitte Wilo kontaktieren

Änderungen vorbehalten - Alle Preise verstehen sich ohne Mehrwertsteuer. Es gelten unsere Allgemeinen Liefer-/Leistungsbedingungen (www.wilo.de/agb) - Gültig ab 01.01.20 in Deutschland.

Bestellinformationen (4-polige Typen) ohne Differenzdruckgeber							Mehrpreise				
Typ	Nenn- weite Flansch	Bau- länge	Motor- nenn- leistung	Ge- wicht netto ca.	Art.-Nr.		Rotguss- Lauf- rad (Variante- L1)	Gehäuse Sphäroguss (Variante- H1)	GRD- Gruppe		
		l_0 mm	P_2 kW	m kg		 EUR	 EUR	 EUR			
CronoLine-IL-E 150/250-15/4-R1	DN 150	700	15,00	383	2153754	C	10.790,-	K	961,-	A	 7
CronoLine-IL-E 150/260-18,5/4-R1	DN 150	700	18,50	438	2153755	C	12.315,-	K	961,-	A	 7
CronoLine-IL-E 150/270-22/4-R1	DN 150	700	22,00	452	2153756	C	13.862,-	K	961,-	A	 7
CronoLine-IL-E 200/240-15/4-R1	DN 200	800	15,00	440	2153757	C	11.971,-	K	1.058,-	A	 7
CronoLine-IL-E 200/250-18,5/4-R1	DN 200	800	18,50	500	2153758	K	13.456,-	K	1.058,-	A	 7
CronoLine-IL-E 200/260-22/4-R1	DN 200	800	22,00	514	2153759	C	15.078,-	K	1.058,-	A	 7

 = Lieferbereitschaft, L = Lagervorrat, C = ca. 2 Wochen, K = ca. 4 Wochen, A = auf Anfrage, ☎ = bitte Wilo kontaktieren

Änderungen vorbehalten - Alle Preise verstehen sich ohne Mehrwertsteuer. Es gelten unsere Allgemeinen Liefer-/Leistungsbedingungen (www.wilo.de/agb) - Gültig ab 01.01.20 in Deutschland.

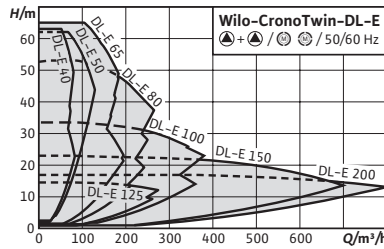

Zubehör	Seite
IR-Monitor/IR-Stick	232
Wandmontage/Fundament- aufbau	183
Differenzdruckerfassung	214
Pumpensteuerung/Interface Module	211
Pumpensteuerung CCe-HVAC	194
Pumpensteuerung SCe-HVAC	199
Gleitringdichtungen	229
Blindflansche	231

Baureihenänderung



Wilo-CronoTwin-DL-E



Bauart

Elektronisch geregelte Trockenläufer-Doppelpumpe in Inline-Bauart mit Flanschanschluss und automatischer Leistungsanpassung

Einsatz

Förderung von Heizungswasser (nach VDI 2035), Kaltwasser und Wasser-Glykol-Gemischen ohne abrasive Stoffe in Heizungs-, Kaltwasser- und Kühlsystemen.

Lieferumfang

- Pumpe
- Einbau- und Betriebsanleitung

Optionen

- Variante ...-R1 ohne Differenzdruckgeber
- Variante ...-L1 mit Bronze-Laufrad (gegen Mehrpreis)
- Variante ...-H1 mit Gehäuse aus Sphäroguss (gegen Mehrpreis)
- Variante ...-S1/-S2 mit Sonder-Gleitringdichtung (gegen Mehrpreis)

Ihre Vorteile

- Energieeinsparung durch integrierte elektronische Leistungsanpassung
- Einfache Bedienung durch Grüne-Knopf-Technologie und Display
- Verschiedene Betriebsarten: Haupt-/Reservebetrieb und Parallelbetrieb
- Konfigurierbares Fehlverhalten zugeschnitten auf Heizungs- und Klimaanlageanwendungen
- Integrierter Motorvollschutz (KLF) mit Auslöse-elektronik

Hinweis

Motoren mit Energieeffizienzklasse IE4

Allgemeine Hinweise - ErP-(Ökodesign-)Richtlinie



Der Mindesteffizienzindex MEI der Pumpenbaureihe ist $\geq 0,4$. Detaillierte Angaben zu den MEI-Werten der einzelnen Pumpentypen siehe: Wilo-Online-Katalog, abrufbar unter www.wilo.de



Preisgruppe: PG3

Bestellinformationen (2-polige Typen) mit Differenzdruckgeber							Mehrpreise				
Typ	Nennweite Flansch	Baulänge	Motor-nennleistung	Gewicht netto ca.	Art.-Nr.		Rotguss-Laufrad (Variante-L1)	GRD-Gruppe	Blindflansch		
		l0 mm	P ₂ kW	m kg		EUR	EUR				
CronoTwin-DL-E 40/170-5,5/2	DN 40	340	5,50	189	2159410	L	10.033,-	A	698,-	4	B
CronoTwin-DL-E 40/200-7,5/2	DN 40	440	7,50	216	2159411	C	11.263,-	A	762,-	5	C

☛ = Lieferbereitschaft, L = Lagervorrat, C = ca. 2 Wochen, K = ca. 4 Wochen, A = auf Anfrage, ☛ = bitte Wilo kontaktieren

Änderungen vorbehalten - Alle Preise verstehen sich ohne Mehrwertsteuer. Es gelten unsere Allgemeinen Liefer-/Leistungsbedingungen (www.wilo.de/agb) - Gültig ab 01.01.20 in Deutschland.

Bestellinformationen (2-polige Typen) mit Differenzdruckgeber							Mehrpreise				
Typ	Nennweite Flansch	Baulänge	Motorleistung	Gewicht netto ca.	Art.-Nr.			Rotguss-Laufrad (Variante-L1)	GRD-Gruppe	Blindflansch	
		l0 mm	P ₂ kW	m kg			EUR		EUR		
CronoTwin-DL-E 40/220-11/2	DN 40	440	11,00	388	2153806	C	15.106,-	K	762,-	5	C
CronoTwin-DL-E 50/160-5,5/2	DN 50	340	5,50	193	2159412	L	10.934,-	A	776,-	5	B
CronoTwin-DL-E 50/170-7,5/2	DN 50	340	7,50	197	2159413	L	11.772,-	A	776,-	5	B
CronoTwin-DL-E 50/180-7,5/2	DN 50	440	7,50	225	2159414	C	11.765,-	A	850,-	5	C
CronoTwin-DL-E 50/210-11/2	DN 50	440	11,00	392	2153807	C	15.409,-	K	850,-	5	C
CronoTwin-DL-E 50/220-15/2	DN 50	440	15,00	410	2153808	C	17.458,-	K	850,-	5	C
CronoTwin-DL-E 65/150-5,5/2	DN 65	430	5,50	211	2159415	L	10.542,-	A	1.238,-	5	B
CronoTwin-DL-E 65/160-7,5/2	DN 65	430	7,50	215	2159416	L	11.733,-	A	1.238,-	5	B
CronoTwin-DL-E 65/170-11/2	DN 65	430	11,00	376	2153809	C	15.476,-	K	1.238,-	5	B
CronoTwin-DL-E 65/200-15/2	DN 65	475	15,00	422	2153810	C	17.968,-	K	1.335,-	6	C
CronoTwin-DL-E 65/210-18,5/2	DN 65	475	18,50	507	2153811	C	21.454,-	K	1.335,-	6	C
CronoTwin-DL-E 65/220-22/2	DN 65	475	22,00	527	2153812	C	24.529,-	K	1.335,-	6	C
CronoTwin-DL-E 80/130-5,5/2	DN 80	400	5,50	205	2159417	L	11.134,-	A	1.238,-	5	A
CronoTwin-DL-E 80/140-7,5/2	DN 80	400	7,50	210	2159418	L	12.327,-	A	1.238,-	5	A
CronoTwin-DL-E 80/150-7,5/2	DN 80	440	7,50	227	2159419	C	12.637,-	A	1.280,-	5	B
CronoTwin-DL-E 80/160-11/2	DN 80	440	11,00	386	2153813	L	16.237,-	K	1.280,-	5	B
CronoTwin-DL-E 80/170-15/2	DN 80	440	15,00	402	2153814	C	18.048,-	K	1.280,-	5	B
CronoTwin-DL-E 80/190-18,5/2	DN 80	500	18,50	522	2153815	C	21.664,-	K	1.401,-	6	C
CronoTwin-DL-E 80/200-22/2	DN 80	500	22,00	548	2153816	C	24.760,-	K	1.401,-	6	C
CronoTwin-DL-E 100/145-11/2	DN 100	500	11,00	428	2153817	L	15.888,-	K	1.443,-	6	B
CronoTwin-DL-E 100/150-15/2	DN 100	500	15,00	444	2153818	L	18.577,-	K	1.443,-	6	B
CronoTwin-DL-E 100/160-18,5/2	DN 100	500	18,50	530	2153819	C	21.230,-	K	1.443,-	6	B
CronoTwin-DL-E 100/165-22/2	DN 100	500	22,00	549	2153820	C	24.279,-	K	1.443,-	6	B

 = Lieferbereitschaft, L = Lagervorrat, C = ca. 2 Wochen, K = ca. 4 Wochen, A = auf Anfrage,  = bitte Wilo kontaktieren

Änderungen vorbehalten - Alle Preise verstehen sich ohne Mehrwertsteuer. Es gelten unsere Allgemeinen Liefer-/Leistungsbedingungen (www.wilo.de/agb) - Gültig ab 01.01.20 in Deutschland.

Preisgruppe: PG3

Bestellinformationen (2-polige Typen) ohne Differenzdruckgeber							Mehrpreise				
Typ	Nennweite Flansch	Baulänge	Motor-nennleistung	Gewicht netto ca.	Art.-Nr.		Rotguss-Laufrad (Variante-L1)	GRD-Gruppe	Blindflansch		
		l0 mm	P ₂ kW	m kg		🚚	EUR	🚚	EUR		
CronoTwin-DL-E 40/170-5,5/2-R1	DN 40	340	5,50	189	2159458	C	9.586,-	A	698,-	4	B
CronoTwin-DL-E 40/200-7,5/2-R1	DN 40	440	7,50	216	2159459	C	10.816,-	A	762,-	5	C
CronoTwin-DL-E 40/220-11/2-R1	DN 40	440	11,00	388	2153875	C	14.661,-	K	762,-	5	C
CronoTwin-DL-E 50/160-5,5/2-R1	DN 50	340	5,50	193	2159460	C	10.488,-	A	776,-	5	B
CronoTwin-DL-E 50/170-7,5/2-R1	DN 50	340	7,50	197	2159461	C	11.327,-	A	776,-	5	B
CronoTwin-DL-E 50/180-7,5/2-R1	DN 50	440	7,50	225	2159462	C	11.318,-	A	850,-	5	C
CronoTwin-DL-E 50/210-11/2-R1	DN 50	440	11,00	393	2153876	C	14.962,-	K	850,-	5	C
CronoTwin-DL-E 50/220-15/2-R1	DN 50	440	15,00	410	2153877	C	17.020,-	K	850,-	5	C
CronoTwin-DL-E 65/150-5,5/2-R1	DN 65	430	5,50	211	2159463	C	10.099,-	A	1.238,-	5	B
CronoTwin-DL-E 65/160-7,5/2-R1	DN 65	430	7,50	215	2159464	C	11.287,-	A	1.238,-	5	B
CronoTwin-DL-E 65/170-11/2-R1	DN 65	430	11,00	377	2153878	C	15.030,-	K	1.238,-	5	B
CronoTwin-DL-E 65/200-15/2-R1	DN 65	475	15,00	422	2153879	C	17.523,-	K	1.335,-	6	C
CronoTwin-DL-E 65/210-18,5/2-R1	DN 65	475	18,50	507	2153880	C	21.007,-	K	1.335,-	6	C
CronoTwin-DL-E 65/220-22/2-R1	DN 65	475	22,00	527	2153881	C	24.082,-	K	1.335,-	6	C
CronoTwin-DL-E 80/130-5,5/2-R1	DN 80	400	5,50	205	2159465	C	10.687,-	A	1.238,-	5	A
CronoTwin-DL-E 80/140-7,5/2-R1	DN 80	400	7,50	210	2159466	C	11.880,-	A	1.238,-	5	A
CronoTwin-DL-E 80/150-7,5/2-R1	DN 80	440	7,50	227	2159467	C	12.190,-	A	1.280,-	5	B
CronoTwin-DL-E 80/160-11/2-R1	DN 80	440	11,00	386	2153882	C	15.790,-	K	1.280,-	5	B
CronoTwin-DL-E 80/170-15/2-R1	DN 80	440	15,00	402	2153883	C	17.602,-	K	1.280,-	5	B
CronoTwin-DL-E 80/190-18,5/2-R1	DN 80	500	18,50	522	2153884	C	21.220,-	K	1.401,-	6	C
CronoTwin-DL-E 80/200-22/2-R1	DN 80	500	22,00	548	2153885	C	24.314,-	K	1.401,-	6	C
CronoTwin-DL-E 100/145-11/2-R1	DN 100	500	11,00	429	2153886	C	15.442,-	K	1.443,-	6	B
CronoTwin-DL-E 100/150-15/2-R1	DN 100	500	15,00	445	2153887	C	18.131,-	K	1.443,-	6	B
CronoTwin-DL-E 100/160-18,5/2-R1	DN 100	500	18,50	530	2153888	C	20.784,-	K	1.443,-	6	B
CronoTwin-DL-E 100/165-22/2-R1	DN 100	500	22,00	549	2153889	C	23.832,-	K	1.443,-	6	B

🚚 = Lieferbereitschaft, L = Lagervorrat, C = ca. 2 Wochen, K = ca. 4 Wochen, A = auf Anfrage, ☎ = bitte Wilo kontaktieren

Änderungen vorbehalten - Alle Preise verstehen sich ohne Mehrwertsteuer. Es gelten unsere Allgemeinen Liefer-/Leistungsbedingungen (www.wilo.de/agb) - Gültig ab 01.01.20 in Deutschland.

Preisgruppe: PG3

Bestellinformationen (4-polige Typen) mit Differenzdruckgeber							Mehrpreise				
Typ	Nennweite Flansch	Baulänge	Motor-nennleistung	Gewicht netto ca.	Art.-Nr.		Rotguss-Laufrad (Variante-L1)	GRD-Gruppe	Blind-flansch		
		l0 mm	P ₂ kW	m kg		🚚	EUR	🚚	EUR		
CronoTwin-DL-E 100/220-5,5/4	DN 100	550	5,50	313	2159420	L	12.321,-	A	1.589,-	5	C
CronoTwin-DL-E 100/250-7,5/4	DN 100	550	7,50	357	2159421	L	14.302,-	K	1.635,-	5	D
CronoTwin-DL-E 100/270-11/4	DN 100	550	11,00	550	2153821	C	17.518,-	K	1.635,-	6	D
CronoTwin-DL-E 125/210-5,5/4	DN 125	620	5,50	334	2159422	C	13.432,-	A	1.610,-	5	C
CronoTwin-DL-E 125/220-7,5/4	DN 125	620	7,50	350	2159423	C	15.408,-	K	1.610,-	5	C
CronoTwin-DL-E 150/190-5,5/4	DN 150	700	5,50	410	2159424	L	14.528,-	A	1.759,-	5	C
CronoTwin-DL-E 150/200-7,5/4	DN 150	700	7,50	426	2159425	C	16.536,-	K	1.759,-	5	C
CronoTwin-DL-E 150/220-11/4	DN 150	700	11,00	617	2153822	C	19.606,-	K	1.759,-	6	C
CronoTwin-DL-E 150/250-15/4	DN 150	700	15,00	738	2153823	C	21.871,-	K	1.922,-	7	D
CronoTwin-DL-E 150/260-18,5/4	DN 150	700	18,50	858	2153824	C	24.837,-	K	1.922,-	7	D
CronoTwin-DL-E 150/270-22/4	DN 150	700	22,00	886	2153825	C	28.569,-	K	1.922,-	7	D
CronoTwin-DL-E 200/240-15/4	DN 200	800	15,00	878	2153826	A	24.790,-	K	2.116,-	7	D
CronoTwin-DL-E 200/250-18,5/4	DN 200	800	18,50	996	2153827	C	27.756,-	K	2.116,-	7	D
CronoTwin-DL-E 200/260-22/4	DN 200	800	22,00	1024	2153828	C	30.224,-	K	2.116,-	7	D



Preisgruppe: PG3



Bestellinformationen (4-polige Typen) ohne Differenzdruckgeber							Mehrpreise				
Typ	Nennweite Flansch	Baulänge	Motor-nennleistung	Gewicht netto ca.	Art.-Nr.		Rotguss-Laufrad (Variante-L1)	GRD-Gruppe	Blind-flansch		
		l0 mm	P ₂ kW	m kg		🚚	EUR	🚚	EUR		
CronoTwin-DL-E 100/220-5,5/4-R1	DN 100	550	5,50	313	2159468	C	11.875,-	A	1.589,-	5	C
CronoTwin-DL-E 100/250-7,5/4-R1	DN 100	550	7,50	357	2159469	C	13.855,-	K	1.635,-	5	D
CronoTwin-DL-E 100/270-11/4-R1	DN 100	550	11,00	550	2153890	C	17.073,-	K	1.635,-	6	D
CronoTwin-DL-E 125/210-5,5/4-R1	DN 125	620	5,50	334	2159470	C	12.985,-	A	1.610,-	5	C
CronoTwin-DL-E 125/220-7,5/4-R1	DN 125	620	7,50	350	2159471	C	14.961,-	K	1.610,-	5	C
CronoTwin-DL-E 150/190-5,5/4-R1	DN 150	700	5,50	410	2159472	C	14.082,-	A	1.759,-	5	C
CronoTwin-DL-E 150/200-7,5/4-R1	DN 150	700	7,50	426	2159473	C	16.090,-	K	1.759,-	5	C
CronoTwin-DL-E 150/220-11/4-R1	DN 150	700	11,00	617	2153891	C	19.160,-	K	1.759,-	6	C

🚚 = Lieferbereitschaft, L = Lagerverrat, C = ca. 2 Wochen, K = ca. 4 Wochen, A = auf Anfrage, ☎ = bitte Wilo kontaktieren

Änderungen vorbehalten - Alle Preise verstehen sich ohne Mehrwertsteuer. Es gelten unsere Allgemeinen Liefer-/Leistungsbedingungen (www.wilo.de/agb) - Gültig ab 01.01.20 in Deutschland.

Preisgruppe: PG3

Bestellinformationen (4-polige Typen) ohne Differenzdruckgeber							Mehrpreise				
Typ	Nenn- weite Flansch	Baulänge	Motor- nennleis- tung	Gewicht netto ca.	Art.-Nr.		Rotguss- Laufrad (Variante- L1)	GRD- Gruppe	Blind- flansch		
		<i>l</i> mm	<i>P</i> ₂ kW	<i>m</i> kg		 EUR	 EUR				
CronoTwin-DL-E 150/250-15/4-R1	DN 150	700	15,00	739	2153892	C	21.425,-	K	1.922,-	7	D
CronoTwin-DL-E 150/260-18,5/4-R1	DN 150	700	18,50	859	2153893	C	24.390,-	K	1.922,-	7	D
CronoTwin-DL-E 150/270-22/4-R1	DN 150	700	22,00	887	2153894	C	28.122,-	K	1.922,-	7	D
CronoTwin-DL-E 200/240-15/4-R1	DN 200	800	15,00	879	2153895	C	24.343,-	K	2.116,-	7	D
CronoTwin-DL-E 200/250-18,5/4-R1	DN 200	800	18,50	996	2153896	C	27.310,-	K	2.116,-	7	D
CronoTwin-DL-E 200/260-22/4-R1	DN 200	800	22,00	1024	2153897	C	29.778,-	K	2.116,-	7	D

 = Lieferbereitschaft, L = Lagervorrat, C = ca. 2 Wochen, K = ca. 4 Wochen, A = auf Anfrage,  = bitte Wilo kontaktieren

Änderungen vorbehalten - Alle Preise verstehen sich ohne Mehrwertsteuer. Es gelten unsere Allgemeinen Liefer-/Leistungsbedingungen (www.wilo.de/aggb) - Gültig ab 01.01.20 in Deutschland.

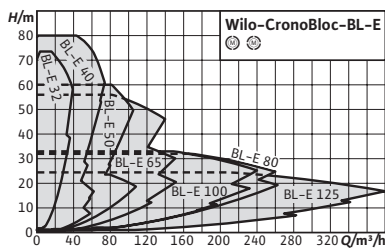

Zubehör	Seite
IR-Monitor/IR-Stick	232
Differenzdruckerfassung	214
Pumpensteuerung/Interface Module	211
Pumpensteuerung CCe-HVAC	194
Pumpensteuerung S Ce-HVAC	199
Gleitringdichtungen	229

Baureihenerweiterung



Wilo-CronoBloc-BL-E

Bauart

Elektronisch geregelte Trockenläufer-Einzelpumpe in Block-Bauart mit Flanschanschluss und automatischer Leistungsanpassung.

Einsatz

Förderung von Heizungswasser (nach VDI 2035), Kaltwasser und Wasser-Glykol-Gemischen ohne abrasive Stoffe in Heizungs-, Kaltwasser- und Kühlsystemen.

Lieferumfang

- Pumpe
- Einbau- und Betriebsanleitung

Optionen

- Variante ...-R1 ohne Differenzdruckgeber
- Variante ...-L1 mit Bronze-Laufrad (gegen Mehrpreis)
- Variante ...-H1 mit Gehäuse aus Sphäroguss (gegen Mehrpreis)
- Variante ...-S1/-S2 mit Sonder-Gleitringdichtung (gegen Mehrpreis)

Ihre Vorteile

- Energieeinsparung durch integrierte elektronische Leistungsanpassung
- Optionale Schnittstellen zur Buskommunikation durch einsteckbare IF-Module
- Einfache Bedienung durch bewährte Grüne-Knopf-Technologie und Display
- Integrierter Motorvollschutz (KLF) mit Auslöse-elektronik
- Anwendergerecht durch Leistungen und Hauptabmessungen nach EN 733 (für Normpumpen)

Hinweis

Motoren mit Energieeffizienzklasse IE4

Allgemeine Hinweise – ErP-(Ökodesign-)Richtlinie

Der Mindesteffizienzindex MEI der Pumpenbaureihe ist $\geq 0,4$. Detaillierte Angaben zu den MEI-Werten der einzelnen Pumpentypen siehe: Wilo-Online-Katalog, abrufbar unter www.wilo.de

Preisgruppe: PG3

Bestellinformationen (2-polige Typen) mit Differenzdruckgeber							Mehrpreise				
Typ	Saugseite	Druckseite	Motor-nenn-leistung	Ge-wicht netto ca.	Art.-Nr.		Rotguss-Laufrad (Variante-L1)	Gehäuse Sphäroguss (Variante-H1)	GRD-Gruppe		
	Nennweite		P_2 kW	m kg							
						EUR	EUR	EUR		EUR	
CronoBloc-BL-E 32/140-2,2/2	DN 50	DN 32	2,20	54	2191367	C	4.713,-	A	349,-	A	441,- 4
CronoBloc-BL-E 32/150-3/2	DN 50	DN 32	3,00	64	2191368	C	5.256,-	A	349,-	A	454,- 4
CronoBloc-BL-E 32/160-4/2	DN 50	DN 32	4,00	72	2191369	C	5.907,-	A	349,-	A	454,- 4

☞ = Lieferbereitschaft, L = Lagervorrat, C = ca. 2 Wochen, K = ca. 4 Wochen, A = auf Anfrage, ☞ = bitte Wilo kontaktieren
 Änderungen vorbehalten - Alle Preise verstehen sich ohne Mehrwertsteuer. Es gelten unsere Allgemeinen Liefer-/Leistungsbedingungen (www.wilo.de/agn) - Gültig ab 01.01.20 in Deutschland.

Preisgruppe: PG3

Bestellinformationen (2-polige Typen) mit Differenzdruckgeber						Mehrpreise						
Typ	Saug- seite	Druck- seite	Motor- nenn- leistung	Ge- wicht netto ca.	Art.-Nr.		Rotguss- Lauf- rad (Variante- L1)		Gehäuse Sphäroguss (Variante- H1)		GRD- Gruppe	
	Nennweite		P_2 kW	m kg		🚚	EUR	🚚	EUR	🚚	EUR	
CronoBloc-BL-E 32/170-5,5/2	DN 50	DN 32	5,50	94	2191370	C	6.835,-	A	349,-	A	560,-	4
CronoBloc-BL-E 32/210-7,5/2	DN 50	DN 32	7,50	104	2191371	C	7.569,-	A	381,-	A	560,-	5
CronoBloc-BL-E 32/220-11/2	DN 50	DN 32	11,00	192	2189952	C	9.531,-	A	381,-	A	560,-	5
CronoBloc-BL-E 40/110-1,5/2	DN 65	DN 40	1,50	48	2191372	C	4.208,-	A	349,-	A	460,-	4
CronoBloc-BL-E 40/120-2,2/2	DN 65	DN 40	2,20	50	2191373	C	4.742,-	A	349,-	A	460,-	4
CronoBloc-BL-E 40/130-3/2	DN 65	DN 40	3,00	58	2191374	C	5.472,-	A	349,-	A	460,-	4
CronoBloc-BL-E 40/140-4/2	DN 65	DN 40	4,00	68	2191375	C	6.016,-	A	349,-	A	460,-	4
CronoBloc-BL-E 40/160-5,5/2	DN 65	DN 40	5,50	96	2191376	C	7.059,-	A	388,-	A	613,-	5
CronoBloc-BL-E 40/170-7,5/2	DN 65	DN 40	7,50	98	2191377	C	7.665,-	A	388,-	A	613,-	5
CronoBloc-BL-E 40/180-7,5/2	DN 65	DN 40	7,50	108	2191378	C	7.946,-	A	425,-	A	778,-	5
CronoBloc-BL-E 40/210-11/2	DN 65	DN 40	11,00	194	2189953	C	9.848,-	A	425,-	A	778,-	5
CronoBloc-BL-E 40/220-15/2	DN 65	DN 40	15,00	204	2189954	C	11.939,-	A	425,-	A	778,-	5
CronoBloc-BL-E 40/230-18,5/2	DN 65	DN 50	18,50	260	2189955	C	14.478,-	A	639,-	A	☞	6
CronoBloc-BL-E 40/240-22/2	DN 65	DN 50	22,00	269	2189956	C	16.431,-	A	639,-	A	☞	6
CronoBloc-BL-E 50/110-3/2	DN 65	DN 50	3,00	64	2191379	C	5.783,-	A	388,-	A	404,-	4
CronoBloc-BL-E 50/120-4/2	DN 65	DN 50	4,00	72	2191380	C	6.269,-	A	388,-	A	404,-	4
CronoBloc-BL-E 50/130-5,5/2	DN 65	DN 50	5,50	90	2191381	C	7.276,-	A	388,-	A	404,-	5
CronoBloc-BL-E 50/140-7,5/2	DN 65	DN 50	7,50	94	2191382	C	8.082,-	A	388,-	A	404,-	5
CronoBloc-BL-E 50/150-7,5/2	DN 65	DN 50	7,50	102	2191383	C	8.499,-	A	619,-	A	648,-	5
CronoBloc-BL-E 50/170-11/2	DN 65	DN 50	11,00	180	2189957	C	10.100,-	A	619,-	A	648,-	5
CronoBloc-BL-E 50/200-15/2	DN 65	DN 50	15,00	204	2189958	C	12.281,-	A	668,-	A	830,-	6
CronoBloc-BL-E 50/210-18,5/2	DN 65	DN 50	18,50	248	2189959	C	14.610,-	A	668,-	A	830,-	6
CronoBloc-BL-E 50/220-22/2	DN 65	DN 50	22,00	258	2189960	C	16.686,-	A	668,-	A	830,-	6
CronoBloc-BL-E 65/160-11/2	DN 80	DN 65	11,00	186	2189961	C	10.679,-	A	640,-	A	678,-	5
CronoBloc-BL-E 65/170-15/2	DN 80	DN 65	15,00	194	2189962	C	12.386,-	A	640,-	A	678,-	5
CronoBloc-BL-E 65/190-18,5/2	DN 80	DN 65	18,50	254	2189963	C	14.685,-	A	701,-	A	☞	6
CronoBloc-BL-E 65/210-22/2	DN 80	DN 65	22,00	267	2189964	C	16.816,-	A	701,-	A	☞	6

🚚 = Lieferbereitschaft, L = Lagervorrat, C = ca. 2 Wochen, K = ca. 4 Wochen, A = auf Anfrage, ☞ = bitte Wilo kontaktieren

Änderungen vorbehalten - Alle Preise verstehen sich ohne Mehrwertsteuer. Es gelten unsere Allgemeinen Liefer-/Leistungsbedingungen (www.wilo.de/agb) - Gültig ab 01.01.20 in Deutschland.

Preisgruppe: PG3

Bestellinformationen (2-polige Typen) mit Differenzdruckgeber							Mehrpreise				
Typ	Saugseite	Druckseite	Motorleistung	Gewicht netto ca.	Art.-Nr.		Rotguss-Laufrad (Variante-L1)	Gehäuse Sphäroguss (Variante-H1)	GRD-Gruppe		
	Nennweite		P ₂ kW	m kg		EUR	EUR	EUR			
CronoBloc-BL-E 80/145-11/2	DN 100	DN 80	11,00	200	2189965	C	10.917,-	721,-	853,-	6	
CronoBloc-BL-E 80/150-15/2	DN 100	DN 80	15,00	208	2189966	C	12.578,-	721,-	853,-	6	
CronoBloc-BL-E 80/160-18,5/2	DN 100	DN 80	18,50	252	2189967	C	14.715,-	721,-	853,-	6	
CronoBloc-BL-E 80/165-22/2	DN 100	DN 80	22,00	262	2189968	C	16.966,-	721,-	853,-	6	

Preisgruppe: PG3

Bestellinformationen (2-polige Typen) ohne Differenzdruckgeber							Mehrpreise				
Typ	Saugseite	Druckseite	Motorleistung	Gewicht netto ca.	Art.-Nr.		Rotguss-Laufrad (Variante-L1)	Gehäuse Sphäroguss (Variante-H1)	GRD-Gruppe		
	Nennweite		P ₂ kW	m kg		EUR	EUR	EUR			
CronoBloc-BL-E 32/140-2,2/2-R1	DN 50	DN 32	2,20	54	2191425	C	4.167,-	349,-	441,-	4	
CronoBloc-BL-E 32/150-3/2-R1	DN 50	DN 32	3,00	64	2191426	C	4.710,-	349,-	454,-	4	
CronoBloc-BL-E 32/160-4/2-R1	DN 50	DN 32	4,00	72	2191427	C	5.362,-	349,-	454,-	4	
CronoBloc-BL-E 32/170-5,5/2-R1	DN 50	DN 32	5,50	94	2191428	C	6.290,-	349,-	560,-	4	
CronoBloc-BL-E 32/210-7,5/2-R1	DN 50	DN 32	7,50	104	2191429	C	7.022,-	381,-	560,-	5	
CronoBloc-BL-E 32/220-11/2-R1	DN 50	DN 32	11,00	192	2189978	C	8.985,-	381,-	560,-	5	
CronoBloc-BL-E 40/110-1,5/2-R1	DN 65	DN 40	1,50	48	2191430	C	3.661,-	349,-	460,-	4	
CronoBloc-BL-E 40/120-2,2/2-R1	DN 65	DN 40	2,20	50	2191431	C	4.196,-	349,-	460,-	4	
CronoBloc-BL-E 40/130-3/2-R1	DN 65	DN 40	3,00	58	2191432	C	4.926,-	349,-	460,-	4	
CronoBloc-BL-E 40/140-4/2-R1	DN 65	DN 40	4,00	68	2191433	C	5.469,-	349,-	460,-	4	
CronoBloc-BL-E 40/160-5,5/2-R1	DN 65	DN 40	5,50	96	2191434	C	6.514,-	388,-	613,-	5	
CronoBloc-BL-E 40/170-7,5/2-R1	DN 65	DN 40	7,50	98	2191435	C	7.119,-	388,-	613,-	5	
CronoBloc-BL-E 40/180-7,5/2-R1	DN 65	DN 40	7,50	108	2191436	C	7.401,-	425,-	778,-	5	
CronoBloc-BL-E 40/210-11/2-R1	DN 65	DN 40	11,00	194	2189979	C	9.303,-	425,-	778,-	5	
CronoBloc-BL-E 40/220-15/2-R1	DN 65	DN 40	15,00	204	2189980	C	11.394,-	425,-	778,-	5	
CronoBloc-BL-E 40/230-18,5/2-R1	DN 65	DN 50	18,50	260	2189981	C	13.931,-	639,-	☺	6	
CronoBloc-BL-E 40/240-22/2-R1	DN 65	DN 50	22,00	269	2189982	C	15.885,-	639,-	☺	6	
CronoBloc-BL-E 50/110-3/2-R1	DN 65	DN 50	3,00	64	2191437	C	5.238,-	388,-	404,-	4	

☺ = Lieferbereitschaft, L = Lagerinventar, C = ca. 2 Wochen, K = ca. 4 Wochen, A = auf Anfrage, ☺ = bitte Wilo kontaktieren

Änderungen vorbehalten - Alle Preise verstehen sich ohne Mehrwertsteuer. Es gelten unsere Allgemeinen Liefer-/Leistungsbedingungen (www.wilo.de/agb) - Gültig ab 01.01.20 in Deutschland.

Preisgruppe: PG3

Bestellinformationen (2-polige Typen) ohne Differenzdruckgeber						Mehrpreise						
Typ	Saugseite	Druckseite	Motorleistung	Gewicht netto ca.	Art.-Nr.			Rotguss-Laufrad (Variante-L1)		Gehäuse Sphäroguss (Variante-H1)	GRD-Gruppe	
	Nennweite		P_2 kW	m kg			EUR		EUR		EUR	
CronoBloc-BL-E 50/120-4/2-R1	DN 65	DN 50	4,00	72	2191438	C	5.723,-	A	388,-	A	404,-	4
CronoBloc-BL-E 50/130-5,5/2-R1	DN 65	DN 50	5,50	90	2191439	C	6.730,-	A	388,-	A	404,-	5
CronoBloc-BL-E 50/140-7,5/2-R1	DN 65	DN 50	7,50	94	2191440	C	7.537,-	A	388,-	A	404,-	5
CronoBloc-BL-E 50/150-7,5/2-R1	DN 65	DN 50	7,50	102	2191441	C	7.955,-	A	619,-	A	648,-	5
CronoBloc-BL-E 50/170-11/2-R1	DN 65	DN 50	11,00	180	2189983	C	9.554,-	A	619,-	A	648,-	5
CronoBloc-BL-E 50/200-15/2-R1	DN 65	DN 50	15,00	204	2189984	C	11.735,-	A	668,-	A	830,-	6
CronoBloc-BL-E 50/210-18,5/2-R1	DN 65	DN 50	18,50	248	2189985	C	14.064,-	A	668,-	A	830,-	6
CronoBloc-BL-E 50/220-22/2-R1	DN 65	DN 50	22,00	258	2189986	C	16.140,-	A	668,-	A	830,-	6
CronoBloc-BL-E 65/160-11/2-R1	DN 80	DN 65	11,00	186	2189987	C	10.133,-	A	640,-	A	678,-	5
CronoBloc-BL-E 65/170-15/2-R1	DN 80	DN 65	15,00	194	2189988	C	11.840,-	A	640,-	A	678,-	5
CronoBloc-BL-E 65/190-18,5/2-R1	DN 80	DN 65	18,50	254	2189989	C	14.140,-	A	701,-	A	☺	6
CronoBloc-BL-E 65/210-22/2-R1	DN 80	DN 65	22,00	267	2189990	C	16.271,-	A	701,-	A	☺	6
CronoBloc-BL-E 80/145-11/2-R1	DN 100	DN 80	11,00	200	2189991	C	10.371,-	A	721,-	A	853,-	6
CronoBloc-BL-E 80/150-15/2-R1	DN 100	DN 80	15,00	208	2189992	C	12.030,-	A	721,-	A	853,-	6
CronoBloc-BL-E 80/160-18,5/2-R1	DN 100	DN 80	18,50	252	2189993	C	14.169,-	A	721,-	A	853,-	6
CronoBloc-BL-E 80/165-22/2-R1	DN 100	DN 80	22,00	262	2189994	C	16.419,-	A	721,-	A	853,-	6

Preisgruppe: PG3

Bestellinformationen (4-polige Typen) mit Differenzdruckgeber						Mehrpreise						
Typ	Saugseite	Druckseite	Motorleistung	Gewicht netto ca.	Art.-Nr.			Rotguss-Laufrad (Variante-L1)		Gehäuse Sphäroguss (Variante-H1)	GRD-Gruppe	
	Nennweite		P_2 kW	m kg			EUR		EUR		EUR	
CronoBloc-BL-E 50/270-5,5/4	DN 65	DN 50	5,50	136	2191384	C	7.192,-	A	681,-	A	☺	5
CronoBloc-BL-E 65/120-4/2	DN 80	DN 65	4,00	76	2191385	C	6.369,-	A	619,-	A	460,-	4
CronoBloc-BL-E 65/130-5,5/2	DN 80	DN 65	5,50	96	2191386	C	7.493,-	A	619,-	A	460,-	5
CronoBloc-BL-E 65/140-7,5/2	DN 80	DN 65	7,50	98	2191387	C	8.575,-	A	619,-	A	460,-	5
CronoBloc-BL-E 65/240-5,5/4	DN 80	DN 65	5,50	152	2191388	C	8.380,-	A	757,-	A	☺	5

= Lieferbereitschaft, L = Lagervorrat, C = ca. 2 Wochen, K = ca. 4 Wochen, A = auf Anfrage, ☺ = bitte Wilo kontaktieren

Änderungen vorbehalten - Alle Preise verstehen sich ohne Mehrwertsteuer. Es gelten unsere Allgemeinen Liefer-/Leistungsbedingungen (www.wilo.de/agb) - Gültig ab 01.01.20 in Deutschland.

Bestellinformationen (4-polige Typen) mit Differenzdruckgeber							Mehrpreise				
Typ	Saugseite	Druckseite	Motor-nenn-leistung	Ge-wicht netto ca.	Art.-Nr.		Rotguss-Laufrad (Variante-L1)	Gehäuse Sphäroguss (Variante-H1)	GRD-Gruppe		
	Nennweite		P_2 kW	m kg		EUR	EUR	EUR			
CronoBloc-BL-E 65/265-7,5/4	DN 80	DN 65	7,50	160	2191389	C	9.518,-	757,-	5		
CronoBloc-BL-E 80/220-5,5/4	DN 100	DN 80	5,50	144	2191390	C	8.123,-	795,-	5		
CronoBloc-BL-E 80/250-7,5/4	DN 100	DN 80	7,50	162	2191391	C	9.367,-	817,-	5		
CronoBloc-BL-E 80/270-11/4	DN 100	DN 80	11,00	261	2189969	C	12.503,-	817,-	6		
CronoBloc-BL-E 100/200-5,5/4	DN 125	DN 100	5,50	150	2191392	C	8.386,-	805,-	5		
CronoBloc-BL-E 100/220-7,5/4	DN 125	DN 100	7,50	158	2191393	C	9.297,-	805,-	5		
CronoBloc-BL-E 100/250-11/4	DN 125	DN 100	11,00	275	2189970	C	12.575,-	849,-	6		
CronoBloc-BL-E 100/270-15/4	DN 125	DN 100	15,00	292	2189971	C	14.632,-	849,-	6		
CronoBloc-BL-E 100/305-18,5/4	DN 125	DN 100	18,50	396	2189972	C	15.718,-	1.103,-	7		
CronoBloc-BL-E 100/315-22/4	DN 125	DN 100	22,00	410	2189973	C	19.788,-	1.103,-	7		
CronoBloc-BL-E 125/185-5,5/4	DN 150	DN 125	5,50	184	2191394	C	8.992,-	879,-	5		
CronoBloc-BL-E 125/210-7,5/4	DN 150	DN 125	7,50	192	2191395	C	10.004,-	879,-	5		
CronoBloc-BL-E 125/225-11/4	DN 150	DN 125	11,00	290	2189974	C	12.345,-	879,-	6		
CronoBloc-BL-E 125/245-15/4	DN 150	DN 125	15,00	336	2189975	C	14.831,-	961,-	7		
CronoBloc-BL-E 125/265-18,5/4	DN 150	DN 125	18,50	392	2189976	C	17.406,-	961,-	7		
CronoBloc-BL-E 125/275-22/4	DN 150	DN 125	22,00	406	2189977	C	20.337,-	961,-	7		

☛ = Lieferbereitschaft, L = Lagervorrat, C = ca. 2 Wochen, K = ca. 4 Wochen, A = auf Anfrage, ☎ = bitte Wilo kontaktieren
 Änderungen vorbehalten - Alle Preise verstehen sich ohne Mehrwertsteuer. Es gelten unsere Allgemeinen Liefer-/Leistungsbedingungen (www.wilo.de/agb) - Gültig ab 01.01.20 in Deutschland.

Preisgruppe: PG3

Bestellinformationen (4-polige Typen) ohne Differenzdruckgeber						Mehrpreise					
Typ	Saugseite	Druckseite	Motorleistung	Gewicht netto ca.	Art.-Nr.		Rotguss-Laufrad (Variante-L1)		Gehäuse Sphäroguss (Variante-H1)		GRD-Gruppe
	Nennweite		P_2 kW	m kg		🚚	EUR	🚚	EUR	🚚	EUR
CronoBloc-BL-E 50/270-5,5/4-R1	DN 65	DN 50	5,50	136	2191442	C	6.646,-	A	681,-	A	☺ 5
CronoBloc-BL-E 65/120-4/2-R1	DN 80	DN 65	4,00	76	2191443	C	5.823,-	A	619,-	A	460,- 4
CronoBloc-BL-E 65/130-5,5/2-R1	DN 80	DN 65	5,50	96	2191444	C	6.947,-	A	619,-	A	460,- 5
CronoBloc-BL-E 65/140-7,5/2-R1	DN 80	DN 65	7,50	98	2191445	C	8.028,-	A	619,-	A	460,- 5
CronoBloc-BL-E 65/240-5,5/4-R1	DN 80	DN 65	5,50	152	2191446	C	7.835,-	A	757,-	A	☺ 5
CronoBloc-BL-E 65/265-7,5/4-R1	DN 80	DN 65	7,50	160	2191447	C	8.972,-	A	757,-	A	☺ 5
CronoBloc-BL-E 80/220-5,5/4-R1	DN 100	DN 80	5,50	144	2191448	C	7.577,-	A	795,-	A	750,- 5
CronoBloc-BL-E 80/250-7,5/4-R1	DN 100	DN 80	7,50	162	2191449	C	8.822,-	A	817,-	A	☺ 5
CronoBloc-BL-E 80/270-11/4-R1	DN 100	DN 80	11,00	261	2189995	C	11.957,-	A	817,-	A	☺ 6
CronoBloc-BL-E 100/200-5,5/4-R1	DN 125	DN 100	5,50	150	2191450	C	7.839,-	A	805,-	A	☺ 5
CronoBloc-BL-E 100/220-7,5/4-R1	DN 125	DN 100	7,50	158	2191451	C	8.750,-	A	805,-	A	☺ 5
CronoBloc-BL-E 100/250-11/4-R1	DN 125	DN 100	11,00	275	2189996	C	12.028,-	A	849,-	A	☺ 6
CronoBloc-BL-E 100/270-15/4-R1	DN 125	DN 100	15,00	292	2189997	C	14.086,-	A	849,-	A	☺ 6
CronoBloc-BL-E 100/305-18,5/4-R1	DN 125	DN 100	18,50	396	2189998	C	15.172,-	A	1.103,-	A	☺ 7
CronoBloc-BL-E 100/315-22/4-R1	DN 125	DN 100	22,00	410	2189999	C	19.241,-	A	1.103,-	A	☺ 7
CronoBloc-BL-E 125/185-5,5/4-R1	DN 150	DN 125	5,50	184	2191452	C	8.445,-	A	879,-	A	☺ 5
CronoBloc-BL-E 125/210-7,5/4-R1	DN 125	DN 100	7,50	192	2191453	C	9.458,-	A	879,-	A	☺ 5
CronoBloc-BL-E 125/225-11/4-R1	DN 150	DN 125	11,00	290	2190000	C	11.799,-	A	879,-	A	☺ 6
CronoBloc-BL-E 125/245-15/4-R1	DN 150	DN 125	15,00	336	2190001	C	14.284,-	A	961,-	A	☺ 7
CronoBloc-BL-E 125/265-18,5/4-R1	DN 150	DN 125	18,50	392	2190002	C	16.859,-	A	961,-	A	☺ 7
CronoBloc-BL-E 125/275-22/4-R1	DN 150	DN 125	22,00	406	2190003	C	19.791,-	A	961,-	A	☺ 7

🚚 = Lieferbereitschaft, L = Lagervorrat, C = ca. 2 Wochen, K = ca. 4 Wochen, A = auf Anfrage, ☺ = bitte Wilo kontaktieren
Änderungen vorbehalten - Alle Preise verstehen sich ohne Mehrwertsteuer. Es gelten unsere Allgemeinen Liefer-/Leistungsbedingungen (www.wilo.de/agb) - Gültig ab 01.01.20 in Deutschland.

Heizung, Klima, Kälte

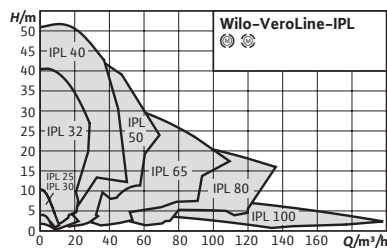

Zubehör	Seite
Wandmontage/Fundament- aufbau	183
Motorschutz	220
Pumpensteuerung CC-HVAC	191
Pumpensteuerung SC/FC- HVAC	201
Gleitringdichtungen	229

Baureihenänderung

Wilo-VeroLine-IPL



Bauart

Trockenläuferpumpe in Inline-Bauart mit Verschraubungs- oder Flanschanschluss.

Einsatz

Förderung von Heizungswasser (nach VDI 2035), Kaltwasser und Wasser-Glykol-Gemischen ohne abrasive Stoffe in Heizungs-, Kaltwasser- und Kühlsystemen.

Lieferumfang

- Pumpe
- Einbau- und Betriebsanleitung

Optionen

- Variante ...-H4 mit Flanschen PN6/10 (gegen Mehrpreis)
- Variante ...-H5 mit Gehäuse PN16 (gegen Mehrpreis)
- Andere Spannungen und Frequenzen sowie ATEX-Zulassung auf Anfrage

Hinweis

- Motoren mit einer Energieeffizienzklasse IE3 für Motoren ≥ 0,75 kW

Ihre Vorteile

- Hoher Korrosionsschutz durch Kataphorese-Beschichtung
- Serienmäßige Kondensatablaufbohrungen in den Motorgehäusen und Laternen
- Ausführung Serie: Motor mit ungeteilter Welle
- Ausführung N: Standardmotor V1 mit Edelstahl-Steckwelle
- Drehrichtungsunabhängige, zwangsumflutete Gleitringdichtung

Allgemeine Hinweise - ErP-(Ökodesign-)Richtlinie

Der Mindesteffizienzindex MEI der Pumpenbaureihe ist ≥0,4. Detaillierte Angaben zu den MEI-Werten der einzelnen Pumpentypen siehe: Wilo-Online-Katalog, abrufbar unter www.wilo.de

Preisgruppe: PG3

Bestellinformationen (2-polige Typen)								Mehrpreise						
Typ	Drehstrom-Norm-Motor	Motor-Effizienzklasse	Nennweite Flansch	Baulänge	Motorleistung	Gewicht netto ca.	Art.-Nr.	Flansche PN 6/10 (Variante-H4)	Gehäuse PN 16 (Variante-H5)	GRD-Gruppe				
				l_0 mm	P_2 kW	m kg		🚚 EUR	🚚 EUR	🚚 EUR	🚚 EUR			
VeroLine-IPL 25/70-0,12/2	-	IE2	G 1½	180	0,12	7	2089569	L	406,-	A	☞	K	381,-	10
VeroLine-IPL 25/80-0,12/2	-	IE2	G 1½	180	0,12	7	2089570	L	406,-	A	☞	K	381,-	10
VeroLine-IPL 25/85-0,18/2	-	IE2	G 1½	180	0,18	9	2089571	L	456,-	A	☞	K	381,-	10
VeroLine-IPL 25/90-0,25/2	-	IE2	G 1½	180	0,25	9	2089572	L	555,-	A	☞	K	381,-	10
VeroLine-IPL 30/70-0,12/2	-	IE2	G 2	180	0,12	7	2089573	L	448,-	A	☞	K	381,-	10
VeroLine-IPL 30/80-0,12/2	-	IE2	G 2	180	0,12	7	2089574	L	448,-	A	☞	K	381,-	10
VeroLine-IPL 30/85-0,18/2	-	IE2	G 2	180	0,18	9	2089575	L	485,-	A	☞	K	381,-	10
VeroLine-IPL 30/90-0,25/2	-	IE2	G 2	180	0,25	9	2089576	L	637,-	A	☞	K	381,-	10
VeroLine-IPL 32/85-0,37/2	●	IE2	DN 32	260	0,37	19	2150335	L	722,-	A	☞	K	381,-	3
VeroLine-IPL 32/95-0,55/2	●	IE2	DN 32	260	0,55	22	2150336	L	773,-	A	☞	K	381,-	3
VeroLine-IPL 32/105-0,75/2	●	IE3	DN 32	260	0,75	21	2152928	L	854,-	A	☞	K	381,-	3
VeroLine-IPL 32/125-1,1/2	●	IE3	DN 32	260	1,10	25	2152929	L	962,-	A	☞	K	381,-	3
VeroLine-IPL 32/135-1,1/2	●	IE3	DN 32	260	1,10	25	2152930	L	979,-	A	☞	K	381,-	3
VeroLine-IPL 32/135-1,5/2	●	IE3	DN 32	260	1,50	30	2152931	L	1.036,-	A	☞	K	381,-	3
VeroLine-IPL 32/165-3/2	-	IE3	DN 32	320	3,00	50	2121199	L	1.353,-	A	☞	A	☞	4
VeroLine-IPL 32/175-4/2	-	IE3	DN 32	320	4,00	57	2121200	L	1.646,-	A	☞	A	☞	4
VeroLine-IPL 40/75-0,12/2	-	IE2	DN 40	250	0,12	18	2155494	L	612,-	K	84,-	K	388,-	3
VeroLine-IPL 40/90-0,37/2	●	IE2	DN 40	250	0,37	19	2089584	L	833,-	K	90,-	K	388,-	3
VeroLine-IPL 40/115-0,55/2	●	IE2	DN 40	250	0,55	20	2089585	L	924,-	K	90,-	K	388,-	3
VeroLine-IPL 40/120-1,5/2	●	IE3	DN 40	320	1,50	32	2121201	L	993,-	K	96,-	K	388,-	3
VeroLine-IPL 40/130-2,2/2	●	IE3	DN 40	320	2,20	34	2121202	L	1.110,-	K	96,-	K	388,-	3
VeroLine-IPL 40/150-3/2	●	IE3	DN 40	320	3,00	39	2121203	L	1.328,-	K	96,-	K	388,-	3
VeroLine-IPL 40/160-4/2	●	IE3	DN 40	320	4,00	46	2121204	L	1.416,-	K	96,-	K	388,-	3
VeroLine-IPL 40/165-4/2	-	IE3	DN 40	340	4,00	61	2121205	L	1.587,-	A	☞	A	☞	4
VeroLine-IPL 40/175-5,5/2	-	IE3	DN 40	340	5,50	75	2121206	L	2.053,-	A	☞	A	☞	4
VeroLine-IPL 40/195-7,5/2	-	IE3	DN 40	440	7,50	89	2121207	L	2.095,-	A	☞	A	☞	5

🚚 = Lieferbereitschaft, L = Lagervorrat, C = ca. 2 Wochen, K = ca. 4 Wochen, A = auf Anfrage, ☞ = bitte Wilo kontaktieren

Änderungen vorbehalten - Alle Preise verstehen sich ohne Mehrwertsteuer. Es gelten unsere Allgemeinen Liefer-/Leistungsbedingungen (www.wilo.de/agb) - Gültig ab 01.01.20 in Deutschland.

Bestellinformationen (2-polige Typen)								Mehrpreise						
Typ	Drehstrom-Norm-Motor	Motor-Effizienzklasse	Nennweite Flansch	Baulänge	Motorleistung	Gewicht netto ca.	Art.-Nr.		Flansche PN 6/10 (Variante-H4)	Gehäuse PN 16 (Variante-H5)	GRD-Gruppe			
				l ₀ mm	P ₂ kW	m kg		🚚	EUR	🚚	EUR	🚚	EUR	
VeroLine-IPL 50/95-0,55/2	●	IE2	DN 50	280	0,55	22	2152442	L	1.035,-	K	111,-	K	410,-	3
VeroLine-IPL 50/105-0,75/2	●	IE3	DN 50	280	0,75	23	2152934	L	1.102,-	K	111,-	K	410,-	3
VeroLine-IPL 50/120-1,5/2	●	IE3	DN 50	340	1,50	36	2121209	L	1.132,-	K	111,-	K	410,-	3
VeroLine-IPL 50/130-2,2/2	●	IE3	DN 50	340	2,20	36	2121210	L	1.201,-	K	111,-	K	410,-	3
VeroLine-IPL 50/140-3/2	●	IE3	DN 50	340	3,00	42	2121211	L	1.347,-	K	111,-	K	410,-	3
VeroLine-IPL 50/150-4/2	●	IE3	DN 50	340	4,00	48	2121212	L	1.431,-	K	111,-	K	410,-	3
VeroLine-IPL 50/155-4/2	-	IE3	DN 50	340	4,00	66	2121213	L	1.609,-	A	☹	A	☹	4
VeroLine-IPL 50/165-5,5/2	-	IE3	DN 50	340	5,50	77	2121214	L	2.014,-	A	☹	A	☹	5
VeroLine-IPL 50/175-5,5/2	-	IE3	DN 50	340	5,50	77	2121215	L	2.014,-	A	☹	A	☹	5
VeroLine-IPL 50/175-7,5/2	-	IE3	DN 50	340	7,50	84	2121216	L	2.107,-	A	☹	A	☹	5
VeroLine-IPL 50/185-7,5/2	-	IE3	DN 50	440	7,50	91	2121217	L	2.107,-	A	☹	A	☹	5
VeroLine-IPL 65/110-2,2/2	●	IE3	DN 65	340	2,20	39	2121219	L	1.397,-	K	129,-	K	429,-	3
VeroLine-IPL 65/115-1,5/2	●	IE3	DN 65	340	1,50	37	2121218	L	1.343,-	K	129,-	K	429,-	3
VeroLine-IPL 65/120-3/2	●	IE3	DN 65	340	3,00	44	2121220	L	1.518,-	K	129,-	K	429,-	3
VeroLine-IPL 65/130-4/2	●	IE3	DN 65	340	4,00	51	2121221	L	1.600,-	K	129,-	K	429,-	3
VeroLine-IPL 65/145-5,5/2	-	IE3	DN 65	340	5,50	78	2121222	L	1.880,-	A	☹	A	☹	5
VeroLine-IPL 65/155-5,5/2	-	IE3	DN 65	340	5,50	78	2121223	L	1.880,-	A	☹	A	☹	5
VeroLine-IPL 65/155-7,5/2	-	IE3	DN 65	340	7,50	87	2121224	L	1.978,-	A	☹	A	☹	5
VeroLine-IPL 65/165-5,5/2	-	IE3	DN 65	430	5,50	81	2121225	L	2.139,-	A	☹	A	☹	5
VeroLine-IPL 65/175-5,5/2	-	IE3	DN 65	430	5,50	82	2121226	L	2.139,-	A	☹	A	☹	5
VeroLine-IPL 65/175-7,5/2	-	IE3	DN 65	430	7,50	89	2121227	L	2.239,-	A	☹	A	☹	5
VeroLine-IPL 80/105-3/2	●	IE3	DN 80	360	3,00	50	2121229	L	1.595,-	A	☹	K	447,-	3
VeroLine-IPL 80/110-4/2	●	IE3	DN 80	360	4,00	56	2121189	L	1.675,-	A	☹	K	447,-	3
VeroLine-IPL 80/115-2,2/2	●	IE3	DN 80	360	2,20	43	2121228	L	1.556,-	A	☹	K	447,-	3
VeroLine-IPL 80/120-4/2	●	IE3	DN 80	360	4,00	56	2121230	L	1.675,-	A	☹	K	447,-	3
VeroLine-IPL 80/145-5,5/2	-	IE3	DN 80	400	5,50	85	2121231	L	2.129,-	A	☹	A	☹	5
VeroLine-IPL 80/155-7,5/2	-	IE3	DN 80	400	7,50	94	2121232	L	2.178,-	A	☹	A	☹	5

☹ = Lieferbereitschaft, L = Lagerbestand, C = ca. 2 Wochen, K = ca. 4 Wochen, A = auf Anfrage, ☹ = bitte Wilo kontaktieren
 Änderungen vorbehalten - Alle Preise verstehen sich ohne Mehrwertsteuer. Es gelten unsere Allgemeinen Liefer-/Leistungsbedingungen (www.wilo.de/agn) - Gültig ab 01.01.20 in Deutschland.

Preisgruppe: PG3

Bestellinformationen (4-polige Typen)								Mehrpreise					
Typ	Drehstrom-Norm-Motor	Motor-Effizienzklasse	Nennweite Flansch	Baulänge	Motorleistung	Gewicht netto ca.	Art.-Nr.		Flansche PN 6/10 (Variante-H4)		Gehäuse PN 16 (Variante-H5)		GRD-Gruppe
				l_0 mm	P_2 kW	m kg							
								🚚	EUR	🚚	EUR	🚚	EUR
VeroLine-IPL 32/105-0,12/4	●	IE2	DN 32	260	0,12	18	2150342	L	715,-	A	☞	K	381,- 3
VeroLine-IPL 32/135-0,25/4	●	IE2	DN 32	260	0,25	18	2150343	L	814,-	A	☞	K	381,- 3
VeroLine-IPL 40/80-0,09/4	-	IE2	DN 40	250	0,09	14	2089695	C	500,-	K	89,-	K	388,- 3
VeroLine-IPL 40/110-0,12/4	●	IE2	DN 40	250	0,12	18	2089553	L	623,-	K	89,-	K	388,- 3
VeroLine-IPL 40/130-0,25/4	●	IE2	DN 40	320	0,25	21	2089554	L	833,-	K	93,-	K	388,- 3
VeroLine-IPL 40/160-0,37/4	●	IE2	DN 40	320	0,37	22	2089555	L	995,-	K	93,-	K	388,- 3
VeroLine-IPL 50/105-0,12/4	●	IE2	DN 50	280	0,12	20	2150344	L	819,-	K	104,-	K	410,- 3
VeroLine-IPL 50/120-0,25/4	●	IE2	DN 50	340	0,25	24	2112395	L	930,-	K	104,-	K	410,- 3
VeroLine-IPL 50/130-0,37/4	●	IE2	DN 50	340	0,37	25	2089557	L	1.020,-	K	104,-	K	410,- 3
VeroLine-IPL 50/160-0,55/4	●	IE2	DN 50	340	0,55	29	2089558	L	1.144,-	K	104,-	K	410,- 3
VeroLine-IPL 65/110-0,25/4	●	IE2	DN 65	340	0,25	26	2129203	L	1.091,-	K	111,-	K	429,- 3
VeroLine-IPL 65/120-0,37/4	●	IE2	DN 65	340	0,37	27	2129204	L	1.144,-	K	111,-	K	429,- 3
VeroLine-IPL 65/130-0,55/4	●	IE2	DN 65	340	0,55	31	2129205	L	1.169,-	K	111,-	K	429,- 3
VeroLine-IPL 80/120-0,55/4	●	IE2	DN 80	360	0,55	37	2129206	L	1.283,-	A	☞	K	491,- 3
VeroLine-IPL 80/125-0,75/4	-	IE3	DN 80	360	0,75	41	2121190	L	1.398,-	A	☞	K	491,- 3
VeroLine-IPL 80/140-1,1/4	-	IE3	DN 80	360	1,10	42	2121191	L	1.468,-	A	☞	K	491,- 3
VeroLine-IPL 100/135-1,1/4	-	IE3	DN 100	500	1,10	69	2121192	L	1.753,-	A	☞	A	☞ 5
VeroLine-IPL 100/145-1,5/4	-	IE3	DN 100	500	1,50	74	2121193	L	2.508,-	A	☞	A	☞ 5
VeroLine-IPL 100/165-2,2/4	-	IE3	DN 100	500	2,20	89	2121194	L	2.681,-	A	☞	A	☞ 5
VeroLine-IPL 100/175-3/4	-	IE3	DN 100	500	3,00	90	2121195	L	2.712,-	A	☞	A	☞ 5

🚚 = Lieferbereitschaft, L = Lagervorrat, C = ca. 2 Wochen, K = ca. 4 Wochen, A = auf Anfrage, ☞ = bitte Wilo kontaktieren
Änderungen vorbehalten - Alle Preise verstehen sich ohne Mehrwertsteuer. Es gelten unsere Allgemeinen Liefer-/Leistungsbedingungen (www.wilo.de/agg) - Gültig ab 01.01.20 in Deutschland.

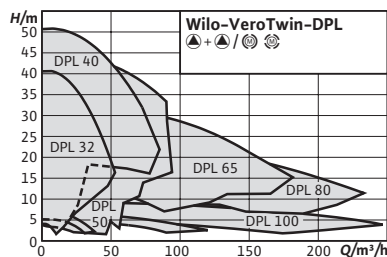

Zubehör	Seite
Wandmontage/Fundament-aufbau	183
Motorschutz	220
Pumpensteuerung CC-HVAC	191
Pumpensteuerung SC/FC-HVAC	201
Gleitringdichtungen	229
Blindflansche	231

Baureihenänderung

Wilo-VeroTwin-DPL



Bauart

Trockenläufer-Doppelpumpe in Inline-Bauart mit Flanschanschluss

Einsatz

Förderung von Heizungswasser (nach VDI 2035), Kaltwasser und Wasser-Glykol-Gemischen ohne abrasive Stoffe in Heizungs-, Kaltwasser- und Kühlsystemen.

Lieferumfang

- Pumpe
- Einbau- und Betriebsanleitung

Optionen

- Variante ...-H5 mit Gehäuse PN16 (gegen Mehrpreis)
- Andere Spannungen und Frequenzen sowie ATEX-Zulassung auf Anfrage

Hinweis

- Motoren mit einer Energieeffizienzklasse IE3 für Motoren ≥ 0,75 kW

Ihre Vorteile

- Reduzierung des Platzbedarfs und der Installationskosten durch Doppelpumpendesign
- Haupt-/Reservebetrieb oder Spitzenlastbetrieb (mittels externem Zusatzgerät)
- Hoher Korrosionsschutz durch Kataphorese-Beschichtung
- Ausführung Serie: Motor mit ungeteilter Welle
- Ausführung N: Standardmotor B5 bzw. V1 mit Edelstahl-Steckwelle

Allgemeine Hinweise - ErP-(Ökodesign-)Richtlinie

Der Mindesteffizienzindex MEI der Pumpenbaureihe ist ≥0,4. Detaillierte Angaben zu den MEI-Werten der einzelnen Pumpentypen siehe: Wilo-Online-Katalog, abrufbar unter www.wilo.de

Preisgruppe: PG3

Bestellinformationen (2-polige Typen)								Mehrpreise						
Typ	Drehstrom-Norm-Motor	Motor-Effizienz-Klasse	Nennweite Flansch	Baulänge	Motorleistung	Gewicht netto ca.	Art.-Nr.			Gehäuse PN 16 (Variante-H5)	GRD-Gruppe	Blindflansch		
				l ₀ mm	P ₂ kW	m kg			EUR	EUR				
VeroTwin-DPL 32/85-0,37/2	●	IE2	DN 32	260	0,37	36	2150365	L	1.410,-	K	381,-	3	F	
VeroTwin-DPL 32/95-0,55/2	●	IE2	DN 32	260	0,55	41	2150366	L	1.509,-	K	381,-	3	F	
VeroTwin-DPL 32/105-0,75/2	●	IE3	DN 32	260	0,75	45	2121239	C	1.668,-	K	381,-	3	F	
VeroTwin-DPL 32/125-1,1/2	●	IE3	DN 32	260	1,10	52	2121240	L	1.880,-	K	381,-	3	F	
VeroTwin-DPL 32/135-1,1/2	●	IE3	DN 32	260	1,10	52	2121241	C	1.905,-	K	381,-	3	F	
VeroTwin-DPL 32/135-1,5/2	●	IE3	DN 32	260	1,50	63	2155462	C	2.021,-	K	381,-	3	F	
VeroTwin-DPL 32/165-3/2	-	IE3	DN 32	320	3,00	99	2121242	C	2.640,-	A	☞	4	B	
VeroTwin-DPL 32/175-4/2	-	IE3	DN 32	320	4,00	114	2121243	C	3.208,-	A	☞	4	B	
VeroTwin-DPL 40/75-0,12/2	-	IE2	DN 40	250	0,12	37	2157302	C	1.195,-	K	388,-	3	G	
VeroTwin-DPL 40/90-0,37/2	●	IE2	DN 40	250	0,37	39	2089642	L	1.626,-	K	388,-	3	G	
VeroTwin-DPL 40/115-0,55/2	●	IE2	DN 40	250	0,55	41	2089643	L	1.793,-	K	388,-	3	G	
VeroTwin-DPL 40/120-1,5/2	●	IE3	DN 40	320	1,50	64	2121244	L	1.937,-	K	388,-	3	F	
VeroTwin-DPL 40/130-2,2/2	●	IE3	DN 40	320	2,20	66	2121245	L	2.166,-	K	388,-	3	F	
VeroTwin-DPL 40/150-3/2	●	IE3	DN 40	320	3,00	78	2121246	C	2.593,-	K	388,-	3	F	
VeroTwin-DPL 40/160-4/2	●	IE3	DN 40	320	4,00	90	2121247	C	2.760,-	K	388,-	3	F	
VeroTwin-DPL 40/165-4/2	-	IE3	DN 40	340	4,00	118	2121248	C	3.402,-	K	388,-	4	B	
VeroTwin-DPL 40/175-5,5/2	-	IE3	DN 40	340	5,50	146	2121249	C	4.007,-	A	☞	4	B	
VeroTwin-DPL 40/195-7,5/2	-	IE3	DN 40	440	7,50	185	2121250	C	4.089,-	A	☞	5	C	
VeroTwin-DPL 50/95-0,55/2	●	IE2	DN 50	280	0,55	41	2152445	C	2.018,-	K	410,-	3	G	
VeroTwin-DPL 50/105-0,75/2	●	IE3	DN 50	280	0,75	43	2155465	L	2.148,-	K	410,-	3	G	
VeroTwin-DPL 50/120-1,5/2	●	IE3	DN 50	340	1,50	66	2121252	L	2.208,-	A	☞	3	F	
VeroTwin-DPL 50/130-2,2/2	●	IE3	DN 50	340	2,20	68	2121253	C	2.338,-	A	☞	3	F	
VeroTwin-DPL 50/140-3/2	●	IE3	DN 50	340	3,00	79	2121254	C	2.635,-	A	☞	3	F	
VeroTwin-DPL 50/150-4/2	●	IE3	DN 50	340	4,00	92	2121255	C	2.785,-	A	☞	3	F	
VeroTwin-DPL 50/155-4/2	-	IE3	DN 50	340	4,00	113	2121256	C	3.140,-	A	☞	4	A	
VeroTwin-DPL 50/165-5,5/2	-	IE3	DN 50	340	5,50	150	2121257	C	3.926,-	A	☞	5	B	

☞ = Lieferbereitschaft, L = Lagervorrat, C = ca. 2 Wochen, K = ca. 4 Wochen, A = auf Anfrage, ☞ = bitte Wilo kontaktieren

Änderungen vorbehalten - Alle Preise verstehen sich ohne Mehrwertsteuer. Es gelten unsere Allgemeinen Liefer-/Leistungsbedingungen (www.wilo.de/agb) - Gültig ab 01.01.20 in Deutschland.

Bestellinformationen (2-polige Typen)								Mehrpreise					
Typ	Drehstrom-Norm-Motor	Motor-Effizienzklasse	Nennweite Flansch	Baulänge	Motorleistung P_2 kW	Gewicht netto m kg	Art.-Nr.		EUR		EUR	GRD-Gruppe	Blindflansch
				l0 mm									
VeroTwin-DPL 50/175-5,5/2	-	IE3	DN 50	340	5,50	150	2121258	C	3.926,-	A	☎	5	B
VeroTwin-DPL 50/175-7,5/2	-	IE3	DN 50	340	7,50	165	2121259	C	4.109,-	A	☎	5	B
VeroTwin-DPL 50/185-7,5/2	-	IE3	DN 50	440	7,50	172	2121260	C	4.109,-	A	☎	5	C
VeroTwin-DPL 65/110-2,2/2	●	IE3	DN 65	340	2,20	76	2121262	L	2.723,-	A	☎	3	F
VeroTwin-DPL 65/115-1,5/2	●	IE3	DN 65	340	1,50	72	2121261	L	2.619,-	K	429,-	3	H
VeroTwin-DPL 65/120-3/2	●	IE3	DN 65	340	3,00	87	2121263	L	2.958,-	A	☎	3	F
VeroTwin-DPL 65/130-4/2	●	IE3	DN 65	340	4,00	100	2121264	L	3.117,-	A	☎	3	F
VeroTwin-DPL 65/145-5,5/2	-	IE3	DN 65	340	5,50	153	2121265	C	3.671,-	A	☎	5	A
VeroTwin-DPL 65/155-5,5/2	-	IE3	DN 65	340	5,50	154	2121266	C	3.671,-	A	☎	5	A
VeroTwin-DPL 65/155-7,5/2	-	IE3	DN 65	340	7,50	170	2121267	C	3.863,-	A	☎	5	A
VeroTwin-DPL 65/165-5,5/2	-	IE3	DN 65	430	5,50	171	2121268	C	4.172,-	A	☎	5	B
VeroTwin-DPL 65/175-5,5/2	-	IE3	DN 65	430	5,50	171	2121269	C	4.172,-	A	☎	5	B
VeroTwin-DPL 65/175-7,5/2	-	IE3	DN 65	430	7,50	186	2121270	C	4.364,-	A	☎	5	B
VeroTwin-DPL 80/105-3/2	●	IE3	DN 80	360	3,00	90	2121272	C	3.113,-	A	☎	3	F
VeroTwin-DPL 80/110-4/2	●	IE3	DN 80	360	4,00	103	2121273	C	3.267,-	A	☎	3	F
VeroTwin-DPL 80/115-2,2/2	●	IE3	DN 80	360	2,20	80	2121271	L	3.035,-	K	447,-	3	H
VeroTwin-DPL 80/120-4/2	●	IE3	DN 80	360	4,00	103	2155463	C	3.267,-	A	☎	3	F
VeroTwin-DPL 80/120-5,5/2	-	IE3	DN 80	360	5,50	109	2155464	C	3.817,-	A	☎	3	F
VeroTwin-DPL 80/145-5,5/2	-	IE3	DN 80	400	5,50	168	2121274	C	4.152,-	A	☎	5	A
VeroTwin-DPL 80/155-7,5/2	-	IE3	DN 80	400	7,50	185	2121275	L	4.250,-	A	☎	5	A

= Lieferbereitschaft, L = Lagervorrat, C = ca. 2 Wochen, K = ca. 4 Wochen, A = auf Anfrage, ☎ = bitte Wilo kontaktieren
 Änderungen vorbehalten - Alle Preise verstehen sich ohne Mehrwertsteuer. Es gelten unsere Allgemeinen Liefer-/Leistungsbedingungen (www.wilo.de/agb) - Gültig ab 01.01.20 in Deutschland.

Preisgruppe: PG3

Bestellinformationen (4-polige Typen)								Mehrpreise					
Typ	Drehstrom-Norm-Motor	Motor-Effizienz-Klasse	Nennweite Flansch	Baulänge	Motorleistung	Gewicht netto ca.	Art.-Nr.		Gehäuse PN 16 (Variante-H5)	GRD-Gruppe	Blindflansch		
				l ₀ mm	P ₂ kW	m kg		🚚	EUR	🚚	EUR		
VeroTwin-DPL 32/105-0,12/4	●	IE2	DN 32	260	0,12	34	2150372	C	1.397,-	K	381,-	3	F
VeroTwin-DPL 32/135-0,25/4	●	IE2	DN 32	260	0,25	35	2150373	L	1.584,-	K	381,-	3	F
VeroTwin-DPL 40/130-0,25/4	●	IE2	DN 40	320	0,25	42	2089620	L	1.626,-	K	388,-	3	F
VeroTwin-DPL 40/160-0,37/4	●	IE2	DN 40	320	0,37	44	2089621	L	1.943,-	K	388,-	3	F
VeroTwin-DPL 50/105-0,12/4	●	IE2	DN 50	280	0,12	37	2150374	C	1.757,-	K	410,-	3	G
VeroTwin-DPL 50/130-0,37/4	●	IE2	DN 50	340	0,37	46	2089623	L	1.992,-	A	☞	3	F
VeroTwin-DPL 50/160-0,55/4	●	IE2	DN 50	340	0,55	53	2089624	L	2.233,-	A	☞	3	F
VeroTwin-DPL 65/110-0,25/4	●	IE2	DN 65	340	0,25	51	2133205	C	2.125,-	A	☞	3	F
VeroTwin-DPL 65/120-0,37/4	●	IE2	DN 65	340	0,37	53	2133206	L	2.229,-	A	☞	3	F
VeroTwin-DPL 65/130-0,55/4	●	IE2	DN 65	340	0,55	61	2133207	L	2.276,-	A	☞	3	F
VeroTwin-DPL 80/120-0,55/4	●	IE2	DN 80	360	0,55	64	2133208	C	2.500,-	A	☞	3	F
VeroTwin-DPL 80/125-0,75/4	●	IE3	DN 80	360	0,75	59	2121233	C	2.728,-	A	☞	3	F
VeroTwin-DPL 80/140-1,1/4	●	IE3	DN 80	360	1,10	75	2121234	L	2.859,-	A	☞	3	F
VeroTwin-DPL 100/135-1,1/4	-	IE3	DN 100	500	1,10	135	2121235	C	3.417,-	A	☞	5	B
VeroTwin-DPL 100/145-1,5/4	-	IE3	DN 100	500	1,50	145	2121236	C	4.895,-	A	☞	5	B
VeroTwin-DPL 100/165-2,2/4	-	IE3	DN 100	500	2,20	173	2121237	L	5.234,-	A	☞	5	B
VeroTwin-DPL 100/175-3/4	-	IE3	DN 100	500	3,00	176	2121238	C	5.293,-	A	☞	5	B

🚚 = Lieferbereitschaft, L = Lagervorrat, C = ca. 2 Wochen, K = ca. 4 Wochen, A = auf Anfrage, ☞ = bitte Wilo kontaktieren
Änderungen vorbehalten - Alle Preise verstehen sich ohne Mehrwertsteuer. Es gelten unsere Allgemeinen Liefer-/Leistungsbedingungen (www.wilo.de/agb) - Gültig ab 01.01.20 in Deutschland.

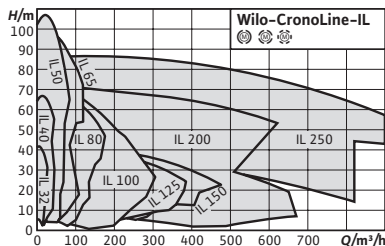

Zubehör	Seite
Wandmontage/Fundament-aufbau	183
Motorschutz	220
Pumpensteuerung CC-HVAC	191
Pumpensteuerung SC/FC-HVAC	201
Gleitringdichtungen	229

Baureihenerweiterung **IE4**

Wilo-CronoLine-IL



Bauart

Trockenläuferpumpe in Inline-Bauart mit Flanschanschluss

Einsatz

Förderung von Heizungswasser (nach VDI 2035), Kaltwasser und Wasser-Glykol-Gemischen ohne abrasive Stoffe in Heizungs-, Kaltwasser- und Kühlsystemen.

Lieferumfang

- Pumpe
- Einbau- und Betriebsanleitung

Optionen

- Variante ...-L1 mit Bronze-Laufrad (gegen Mehrpreis)
- Variante ...-H1 mit Gehäuse aus Sphäroguss (gegen Mehrpreis)
- Variante ...-P4 für max. Betriebsdruck 25 bar (siehe Wilo-Preisliste)
- Andere Spannungen und Frequenzen sowie ATEX-Zulassung auf Anfrage

Hinweis

- Motoren mit einer Energieeffizienzklasse IE3 für Motoren ≥ 0,75 kW

Ihre Vorteile

- Verringerte Life Cycle Costs durch optimierte Wirkungsgrade
- Serienmäßige Kondensatablaufbohrungen in den Motorgehäusen
- Flexibel einsetzbar in Klima und Kälteanlagen, mit Anwendungsvorteilen durch gezielte Kondensatabführung mittels optimiertem Laternendesign (patentiert)
- Hoher Korrosionsschutz durch Kataphorese-Beschichtung
- Weltweit hohe Verfügbarkeit von Normmotoren (nach Wilo-Spezifikationen) und Standard-Gleitringdichtungen

Allgemeine Hinweise – ErP-(Ökodesign-)Richtlinie

Der Mindesteffizienzindex MEI der Pumpenbaureihe ist ≥0,4. Detaillierte Angaben zu den MEI-Werten der einzelnen Pumpentypen siehe: Wilo-Online-Katalog, abrufbar unter www.wilo.de

Bestellinformationen (2-polige Typen)							Preisgruppe: PG3			
Typ	Motor-Effizienzklasse	Nennweite Flansch	Baulänge	Motor-nennleistung	Gewicht netto ca.	Art.-Nr.	Rotguss-Laufrad (Variante-L1)	Gehäuse Sphäroguss (Variante-H1)	GRD-Gruppe	
			l ₀ mm	P ₂ kW	m kg					
CronoLine-IL 32/140-1,5/2	IE3	DN 32	320	1,50	53	2120862	L	K	4	
							EUR	EUR	EUR	
							1.173,-	318,-	388,-	

☞ = Lieferbereitschaft, L = Lagervorrat, C = ca. 2 Wochen, K = ca. 4 Wochen, A = auf Anfrage, ☞ = bitte Wilo kontaktieren
 Änderungen vorbehalten - Alle Preise verstehen sich ohne Mehrwertsteuer. Es gelten unsere Allgemeinen Liefer-/Leistungsbedingungen (www.wilo.de/agb) - Gültig ab 01.01.20 in Deutschland.

Preisgruppe: PG3

Bestellinformationen (2-polige Typen)							Mehrpreise						
Typ	Motor-Effizienzklasse	Nennweite Flansch	Baulänge	Motornennleistung	Gewicht netto ca.	Art.-Nr.	Lagerware		Rotguss-Laufrad (Variante-L1)		Gehäuse Sphäroguss (Variante-H1)		GRD-Gruppe
							🚚	EUR	🚚	EUR	🚚	EUR	
			l0 mm	P ₂ kW	m kg								
CronoLine-IL 32/150-2,2/2	IE3	DN 32	320	2,20	56	2120863	L	1.417,-	K	318,-	K	388,-	4
CronoLine-IL 32/160-2,2/2	IE3	DN 32	320	2,20	56	2120864	L	1.417,-	K	318,-	K	388,-	4
CronoLine-IL 32/160-3/2	IE3	DN 32	320	3,00	59	2120865	L	1.487,-	K	318,-	K	433,-	4
CronoLine-IL 32/170-3/2	IE3	DN 32	320	3,00	59	2120866	L	1.487,-	K	318,-	K	433,-	4
CronoLine-IL 32/170-4/2	IE3	DN 32	320	4,00	67	2120867	L	1.521,-	K	318,-	K	433,-	4
CronoLine-IL 40/140-2,2/2	IE3	DN 40	340	2,20	56	2120868	L	1.433,-	K	349,-	K	450,-	4
CronoLine-IL 40/150-3/2	IE3	DN 40	340	3,00	61	2120869	L	1.499,-	K	349,-	K	450,-	4
CronoLine-IL 40/160-4/2	IE3	DN 40	340	4,00	66	2120870	L	1.745,-	K	349,-	K	450,-	4
CronoLine-IL 40/170-5,5/2	IE3	DN 40	340	5,50	86	2120871	L	2.260,-	K	349,-	K	557,-	4
CronoLine-IL 40/200-7,5/2	IE3	DN 40	440	7,50	106	2120872	L	2.306,-	K	381,-	K	557,-	5
CronoLine-IL 40/220-11/2	IE3	DN 40	440	11,00	154	2120873	C	2.932,-	K	381,-	K	557,-	5
CronoLine-IL 50/110-1,5/2	IE3	DN 50	340	1,50	52	2120874	L	1.267,-	K	349,-	K	515,-	4
CronoLine-IL 50/120-2,2/2	IE3	DN 50	340	2,20	54	2120875	L	1.442,-	K	349,-	K	515,-	4
CronoLine-IL 50/130-3/2	IE3	DN 50	340	3,00	59	2120876	L	1.517,-	K	349,-	K	515,-	4
CronoLine-IL 50/140-3/2	IE3	DN 50	340	3,00	59	2120877	L	1.517,-	K	349,-	K	515,-	4
CronoLine-IL 50/140-4/2	IE3	DN 50	340	4,00	67	2120878	L	1.772,-	K	349,-	K	515,-	4
CronoLine-IL 50/160-5,5/2	IE3	DN 50	340	5,50	90	2120879	L	2.216,-	K	388,-	K	737,-	5
CronoLine-IL 50/170-5,5/2	IE3	DN 50	340	5,50	90	2120880	C	2.216,-	K	388,-	K	737,-	5
CronoLine-IL 50/170-7,5/2	IE3	DN 50	340	7,50	97	2120881	L	2.319,-	K	388,-	K	737,-	5
CronoLine-IL 50/180-7,5/2	IE3	DN 50	440	7,50	106	2120882	L	2.319,-	K	425,-	K	737,-	5
CronoLine-IL 50/210-11/2	IE3	DN 50	440	11,00	157	2120883	L	3.379,-	K	425,-	K	988,-	5
CronoLine-IL 50/220-11/2	IE3	DN 50	440	11,00	157	2120884	C	3.379,-	K	425,-	K	988,-	5
CronoLine-IL 50/220-15/2	IE3	DN 50	440	15,00	176	2120885	C	3.469,-	K	425,-	K	988,-	5
CronoLine-IL 50/250-18,5/2	IE3	DN 50	440	18,50	201	2120886	C	4.481,-	K	639,-	A	☎	6
CronoLine-IL 50/250-22/2	IE3	DN 50	440	22,00	283	2120887	C	5.121,-	K	639,-	A	☎	6
CronoLine-IL 50/270-22/2	IE3	DN 50	440	22,00	283	2120888	C	5.121,-	K	639,-	A	☎	6
CronoLine-IL 50/270-30/2	IE3	DN 50	440	30,00	344	2120889	C	5.478,-	K	639,-	A	☎	6

🚚 = Lieferbereitschaft, L = Lagerinventar, C = ca. 2 Wochen, K = ca. 4 Wochen, A = auf Anfrage, ☎ = bitte Wilo kontaktieren

Änderungen vorbehalten - Alle Preise verstehen sich ohne Mehrwertsteuer. Es gelten unsere Allgemeinen Liefer-/Leistungsbedingungen (www.wilo.de/agb) - Gültig ab 01.01.20 in Deutschland.

Heizung, Klima, Kälte

Bestellinformationen (2-polige Typen)							Mehrpreise						
Typ	Motor-Effizienzklasse	Nennweite Flansch	Baulänge	Motor-nennleistung	Ge-wicht netto ca.	Art.-Nr.			Rotguss-Laufrad (Variante-L1)		Gehäuse Sphäroguss (Variante-H1)		GRD-Gruppe
			l mm	P ₂ kW	m kg		🚚	EUR	🚚	EUR	🚚	EUR	
CronoLine-IL 65/110-3/2	IE3	DN 65	340	3,00	62	2120890	L	1.608,-	K	388,-	K	573,-	4
CronoLine-IL 65/120-3/2	IE3	DN 65	340	3,00	62	2120891	L	1.608,-	K	388,-	K	573,-	4
CronoLine-IL 65/120-4/2	IE3	DN 65	340	4,00	70	2120892	L	1.784,-	K	388,-	K	573,-	4
CronoLine-IL 65/130-4/2	IE3	DN 65	340	4,00	70	2120893	L	1.784,-	K	388,-	K	573,-	4
CronoLine-IL 65/130-5,5/2	IE3	DN 65	340	5,50	87	2120894	L	2.090,-	K	388,-	K	573,-	5
CronoLine-IL 65/140-5,5/2	IE3	DN 65	340	5,50	87	2120895	L	2.090,-	K	388,-	K	573,-	5
CronoLine-IL 65/140-7,5/2	IE3	DN 65	340	7,50	94	2120896	L	2.226,-	K	388,-	K	573,-	5
CronoLine-IL 65/150-5,5/2	IE3	DN 65	430	5,50	96	2120897	L	2.354,-	K	619,-	K	712,-	5
CronoLine-IL 65/160-5,5/2	IE3	DN 65	430	5,50	96	2120898	L	2.354,-	K	619,-	K	712,-	5
CronoLine-IL 65/160-7,5/2	IE3	DN 65	430	7,50	103	2120899	L	2.461,-	K	619,-	K	712,-	5
CronoLine-IL 65/170-11/2	IE3	DN 65	430	11,00	144	2120900	L	3.215,-	K	619,-	K	712,-	5
CronoLine-IL 65/200-11/2	IE3	DN 65	475	11,00	164	2120901	C	3.215,-	K	668,-	K	831,-	6
CronoLine-IL 65/200-15/2	IE3	DN 65	475	15,00	182	2120902	L	3.902,-	K	668,-	K	831,-	6
CronoLine-IL 65/210-15/2	IE3	DN 65	475	15,00	182	2120903	C	3.902,-	K	668,-	K	831,-	6
CronoLine-IL 65/210-18,5/2	IE3	DN 65	475	18,50	199	2120904	C	4.661,-	K	668,-	K	831,-	6
CronoLine-IL 65/220-18,5/2	IE3	DN 65	475	18,50	198	2120905	C	4.661,-	K	668,-	K	831,-	6
CronoLine-IL 65/220-22/2	IE3	DN 65	475	22,00	281	2120906	C	4.646,-	K	668,-	K	831,-	6
CronoLine-IL 65/240-30/2	IE3	DN 65	475	30,00	348	2120907	C	6.130,-	K	675,-	A	☞	6
CronoLine-IL 65/260-30/2	IE3	DN 65	475	30,00	348	2120908	C	6.130,-	K	675,-	A	☞	6
CronoLine-IL 65/260-37/2	IE3	DN 65	475	37,00	367	2120909	C	7.292,-	K	675,-	A	☞	6
CronoLine-IL 80/110-3/2	IE3	DN 80	400	3,00	70	2120910	L	1.778,-	K	619,-	K	576,-	4
CronoLine-IL 80/120-4/2	IE3	DN 80	400	4,00	78	2120911	L	1.953,-	K	619,-	K	576,-	4
CronoLine-IL 80/130-5,5/2	IE3	DN 80	400	5,50	95	2120912	L	2.343,-	K	619,-	K	576,-	5
CronoLine-IL 80/140-7,5/2	IE3	DN 80	400	7,50	102	2120913	L	2.397,-	K	619,-	K	576,-	5
CronoLine-IL 80/150-7,5/2	IE3	DN 80	440	7,50	110	2120914	L	2.397,-	K	640,-	K	779,-	5
CronoLine-IL 80/160-11/2	IE3	DN 80	440	11,00	151	2120915	L	3.284,-	K	640,-	K	779,-	5
CronoLine-IL 80/170-11/2	IE3	DN 80	440	11,00	151	2120916	C	3.284,-	K	640,-	K	779,-	5

🚚 = Lieferbereitschaft, L = Lagerinventar, C = ca. 2 Wochen, K = ca. 4 Wochen, A = auf Anfrage, ☞ = bitte Wilo kontaktieren

Änderungen vorbehalten - Alle Preise verstehen sich ohne Mehrwertsteuer. Es gelten unsere Allgemeinen Liefer-/Leistungsbedingungen (www.wilo.de/agb) - Gültig ab 01.01.20 in Deutschland.

Preisgruppe: PG3

Bestellinformationen (2-polige Typen)							Mehrpreise						
Typ	Motor-Effizienzklasse	Nennweite Flansch	Baulänge	Motor-nennleistung	Ge-wicht netto ca.	Art.-Nr.			Rotguss-Laufrad (Variante-L1)		Gehäuse Sphäroguss (Variante-H1)		GRD-Gruppe
			l0 mm	P ₂ kW	m kg			EUR	EUR	EUR	EUR		
CronoLine-IL 80/170-15/2	IE3	DN 80	440	15,00	169	2120917	L	3.542,-	K	640,-	K	779,-	5
CronoLine-IL 80/190-15/2	IE3	DN 80	500	15,00	188	2120918	C	3.554,-	K	701,-	K	1.368,-	6
CronoLine-IL 80/190-18,5/2	IE3	DN 80	500	18,50	204	2120919	L	4.402,-	K	701,-	K	1.368,-	6
CronoLine-IL 80/200-18,5/2	IE3	DN 80	500	18,50	204	2120920	C	4.402,-	K	701,-	K	1.368,-	6
CronoLine-IL 80/200-22/2	IE3	DN 80	500	22,00	287	2120921	L	4.962,-	K	701,-	K	1.368,-	6
CronoLine-IL 80/210-30/2	IE3	DN 80	500	30,00	341	2120922	C	5.925,-	K	701,-	K	1.368,-	6
CronoLine-IL 80/220-22/2	IE3	DN 80	500	22,00	290	2120923	C	4.962,-	K	701,-	K	1.368,-	6
CronoLine-IL 80/220-30/2	IE3	DN 80	500	30,00	341	2120924	C	5.897,-	K	701,-	K	1.368,-	6
CronoLine-IL 100/145-11/2	IE3	DN 100	500	11,00	169	2120925	L	3.292,-	K	721,-	K	1.138,-	6
CronoLine-IL 100/150-15/2	IE3	DN 100	500	15,00	187	2120926	L	4.114,-	K	721,-	K	1.138,-	6
CronoLine-IL 100/160-15/2	IE3	DN 100	500	15,00	187	2120927	L	4.114,-	K	721,-	K	1.138,-	6
CronoLine-IL 100/160-18,5/2	IE3	DN 100	500	18,50	203	2120928	L	4.200,-	K	721,-	K	1.138,-	6
CronoLine-IL 100/165-22/2	IE3	DN 100	500	22,00	286	2120929	L	5.617,-	K	721,-	K	1.138,-	6
CronoLine-IL 100/170-22/2	IE3	DN 100	500	22,00	286	2120930	C	5.617,-	K	721,-	K	1.138,-	6
CronoLine-IL 100/170-30/2	IE3	DN 100	500	30,00	337	2120931	L	6.633,-	K	721,-	K	1.138,-	6
CronoLine-IL 100/190-30/2	IE3	DN 100	550	30,00	355	2120932	L	6.902,-	K	766,-	K	1.471,-	6
CronoLine-IL 100/210-30/2	IE3	DN 100	550	30,00	355	2120933	C	6.891,-	K	766,-	K	1.471,-	6
CronoLine-IL 100/210-37/2	IE3	DN 100	550	37,00	374	2120934	C	8.815,-	K	766,-	K	1.471,-	6
CronoLine-IL 125/145-15/2	IE3	DN 125	620	15,00	209	2120935	L	5.926,-	K	805,-	A	☞	6
CronoLine-IL 125/150-18,5/2	IE3	DN 125	620	18,50	225	2120936	L	6.484,-	K	805,-	A	☞	6
CronoLine-IL 125/160-22/2	IE3	DN 125	620	22,00	307	2120937	L	7.141,-	K	805,-	A	☞	6
CronoLine-IL 125/165-30/2	IE3	DN 125	620	30,00	359	2120938	L	8.641,-	K	805,-	A	☞	6
CronoLine-IL 125/170-37/2	IE3	DN 125	620	37,00	378	2120939	C	9.207,-	K	805,-	A	☞	6

☞ = Lieferbereitschaft, L = Lagervorrat, C = ca. 2 Wochen, K = ca. 4 Wochen, A = auf Anfrage, ☞ = bitte Wilo kontaktieren

Änderungen vorbehalten - Alle Preise verstehen sich ohne Mehrwertsteuer. Es gelten unsere Allgemeinen Liefer-/Leistungsbedingungen (www.wilo.de/agb) - Gültig ab 01.01.20 in Deutschland.

Bestellinformationen (4-polige Typen)							Mehrpreise						
Typ	Motor-Effizienzklasse	Nennweite Flansch	Baulänge	Motorleistung	Gewicht netto ca.	Art.-Nr.			Rotguss-Laufrad (Variante-L1)		Gehäuse Sphäroguss (Variante-H1)	GRD-Gruppe	
			l ₀ mm	P ₂ kW	m kg			EUR	EUR	EUR	EUR		
CronoLine-IL 32/140-0,25/4	IE2	DN 32	320	0,25	36	2063574	L	1.100,-	K	318,-	K	388,- 4	
CronoLine-IL 32/150-0,37/4	IE2	DN 32	320	0,37	36	2088307	L	1.113,-	K	318,-	K	388,- 4	
CronoLine-IL 32/170-0,55/4	IE2	DN 32	320	0,55	40	2088306	L	1.249,-	K	318,-	K	388,- 4	
CronoLine-IL 40/140-0,25/4	IE2	DN 40	340	0,25	38	2088320	L	1.130,-	K	349,-	K	404,- 4	
CronoLine-IL 40/150-0,37/4	IE2	DN 40	340	0,37	38	2088318	L	1.143,-	K	349,-	K	404,- 4	
CronoLine-IL 40/160-0,55/4	IE2	DN 40	340	0,55	42	2088316	L	1.158,-	K	349,-	K	404,- 4	
CronoLine-IL 40/170-0,75/4	IE3	DN 40	340	0,75	44	2120750	L	1.417,-	K	349,-	K	404,- 4	
CronoLine-IL 40/210-1,1/4	IE3	DN 40	440	1,10	62	2120751	L	1.543,-	K	381,-	K	849,- 4	
CronoLine-IL 40/220-1,5/4	IE3	DN 40	440	1,50	64	2120752	L	1.652,-	K	381,-	K	849,- 4	
CronoLine-IL 50/150-0,55/4	IE2	DN 50	340	0,55	47	2088339	L	1.266,-	K	388,-	K	587,- 4	
CronoLine-IL 50/160-0,75/4	IE3	DN 50	340	0,75	50	2120753	L	1.428,-	K	388,-	K	587,- 4	
CronoLine-IL 50/170-1,1/4	IE3	DN 50	340	1,10	58	2120754	L	1.538,-	K	388,-	K	587,- 4	
CronoLine-IL 50/200-1,5/4	IE3	DN 50	440	1,50	70	2120755	L	1.588,-	K	425,-	K	890,- 4	
CronoLine-IL 50/220-2,2/4	IE3	DN 50	440	2,20	79	2120756	L	1.738,-	K	425,-	K	890,- 4	
CronoLine-IL 50/260-3/4	IE3	DN 50	440	3,00	94	2120757	L	1.781,-	K	639,-	A	☺ 5	
CronoLine-IL 50/270-3/4	IE3	DN 50	440	3,00	94	2120758	C	1.781,-	K	639,-	A	☺ 5	
CronoLine-IL 50/270-4/4	IE3	DN 50	440	4,00	101	2120759	C	2.088,-	K	639,-	A	☺ 5	
CronoLine-IL 65/120-0,55/4	IE2	DN 65	340	0,55	42	2139459	L	1.374,-	K	388,-	K	572,- 4	
CronoLine-IL 65/130-0,75/4	IE3	DN 65	340	0,75	46	2142041	L	1.428,-	K	388,-	K	572,- 4	
CronoLine-IL 65/140-1,1/4	IE3	DN 65	340	1,10	54	2142042	L	1.585,-	K	388,-	K	572,- 4	
CronoLine-IL 65/150-0,75/4	IE3	DN 65	430	0,75	54	2120760	L	1.443,-	K	619,-	K	562,- 4	
CronoLine-IL 65/160-1,1/4	IE3	DN 65	430	1,10	62	2120761	L	1.595,-	K	619,-	K	562,- 4	
CronoLine-IL 65/170-1,1/4	IE3	DN 65	430	1,10	62	2120762	L	1.595,-	K	619,-	K	562,- 4	
CronoLine-IL 65/170-1,5/4	IE3	DN 65	430	1,50	65	2120763	L	1.608,-	K	619,-	K	562,- 4	
CronoLine-IL 65/210-2,2/4	IE3	DN 65	475	2,20	83	2120764	L	1.882,-	K	668,-	K	755,- 5	
CronoLine-IL 65/220-2,2/4	IE3	DN 65	475	2,20	83	2120765	C	1.882,-	K	668,-	K	755,- 5	

☺ = Lieferbereitschaft, L = Lagerinventar, C = ca. 2 Wochen, K = ca. 4 Wochen, A = auf Anfrage, ☺ = bitte Wilo kontaktieren

Änderungen vorbehalten - Alle Preise verstehen sich ohne Mehrwertsteuer. Es gelten unsere Allgemeinen Liefer-/Leistungsbedingungen (www.wilo.de/agb) - Gültig ab 01.01.20 in Deutschland.

Preisgruppe: PG3

Bestellinformationen (4-polige Typen)							Mehrpreise						
Typ	Motor-Effizienzklasse	Nennweite Flansch	Baulänge	Motornennleistung	Gewicht netto ca.	Art.-Nr.	Rotguss-Laufrad (Variante-L1)		Gehäuse Sphäroguss (Variante-H1)		GRD-Gruppe		
							EUR	K	EUR	K			
			l0 mm	P ₂ kW	m kg		EUR	K	EUR	K			
CronoLine-IL 65/220-3/4	IE3	DN 65	475	3,00	91	2120766	L	2.003,-	K	668,-	K	755,-	5
CronoLine-IL 65/250-3/4	IE3	DN 65	475	3,00	97	2120767	C	2.003,-	K	681,-	A	☺	5
CronoLine-IL 65/250-4/4	IE3	DN 65	475	4,00	104	2120768	L	2.285,-	K	681,-	A	☺	5
CronoLine-IL 65/270-4/4	IE3	DN 65	475	4,00	104	2120769	C	2.285,-	K	681,-	A	☺	5
CronoLine-IL 65/270-5,5/4	IE3	DN 65	475	5,50	141	2120770	L	2.530,-	K	681,-	A	☺	5
CronoLine-IL 80/145-1,1/4	IE3	DN 80	440	1,10	70	2120771	L	1.681,-	K	640,-	K	632,-	4
CronoLine-IL 80/150-1,1/4	IE3	DN 80	440	1,10	70	2120772	L	1.681,-	K	640,-	K	632,-	4
CronoLine-IL 80/160-1,5/4	IE3	DN 80	440	1,50	73	2120773	L	1.736,-	K	640,-	K	632,-	4
CronoLine-IL 80/170-2,2/4	IE3	DN 80	440	2,20	83	2120774	L	1.948,-	K	640,-	K	632,-	4
CronoLine-IL 80/210-3/4	IE3	DN 80	500	3,00	98	2120775	L	2.032,-	K	701,-	K	1.287,-	5
CronoLine-IL 80/220-4/4	IE3	DN 80	500	4,00	105	2120776	L	2.781,-	K	701,-	K	1.287,-	5
CronoLine-IL 80/270-5,5/4	IE3	DN 80	500	5,50	110	2120777	L	2.903,-	K	757,-	A	☺	5
CronoLine-IL 80/285-5,5/4	IE3	DN 80	620	5,50	203	2157053	C	3.250,-	K	873,-	A	☺	13
CronoLine-IL 80/295-5,5/4	IE3	DN 80	620	5,50	203	2157052	C	3.250,-	K	873,-	A	☺	13
CronoLine-IL 80/295-7,5/4	IE3	DN 80	620	7,50	213	2169789	C	3.754,-	K	873,-	A	☺	13
CronoLine-IL 80/305-7,5/4	IE3	DN 80	620	7,50	213	2157051	C	3.754,-	K	873,-	A	☺	13
CronoLine-IL 80/305-11/4	IE3	DN 80	620	11,00	233	2157049	C	4.707,-	K	873,-	A	☺	13
CronoLine-IL 80/315-11/4	IE3	DN 80	620	11,00	233	2157050	C	4.707,-	K	873,-	A	☺	13
CronoLine-IL 80/315-15/4	IE3	DN 80	620	15,00	255	2157048	C	5.872,-	K	873,-	A	☺	13
CronoLine-IL 100/145-1,1/4	IE3	DN 100	500	1,10	84	2120778	L	1.928,-	K	721,-	K	1.036,-	5
CronoLine-IL 100/150-1,5/4	IE3	DN 100	500	1,50	86	2120779	L	2.762,-	K	721,-	K	1.036,-	5
CronoLine-IL 100/160-2,2/4	IE3	DN 100	500	2,20	93	2120780	L	2.951,-	K	721,-	K	1.036,-	5
CronoLine-IL 100/170-2,2/4	IE3	DN 100	500	2,20	93	2120781	C	2.951,-	K	721,-	K	1.036,-	5
CronoLine-IL 100/170-3/4	IE3	DN 100	500	3,00	104	2120782	L	2.986,-	K	721,-	K	1.036,-	5
CronoLine-IL 100/200-3/4	IE3	DN 100	550	3,00	111	2120783	C	3.180,-	K	795,-	K	1.354,-	5
CronoLine-IL 100/200-4/4	IE3	DN 100	550	4,00	118	2120784	L	3.268,-	K	795,-	K	1.354,-	5

☺ = Lieferbereitschaft, L = Lagervorrat, C = ca. 2 Wochen, K = ca. 4 Wochen, A = auf Anfrage, ☺ = bitte Wilo kontaktieren

Änderungen vorbehalten - Alle Preise verstehen sich ohne Mehrwertsteuer. Es gelten unsere Allgemeinen Liefer-/Leistungsbedingungen (www.wilo.de/agb) - Gültig ab 01.01.20 in Deutschland.

Bestellinformationen (4-polige Typen)							Mehrpreise						
Typ	Motor-Effizienzklasse	Nennweite Flansch	Baulänge	Motor-nennleistung	Ge-wicht netto ca.	Art.-Nr.			Rotguss-Laufrad (Variante-L1)		Gehäuse Sphäroguss (Variante-H1)		GRD-Gruppe
			l ₀ mm	P ₂ kW	m kg		🚚	EUR	🚚	EUR	🚚	EUR	
CronoLine-IL 100/220-4/4	IE3	DN 100	550	4,00	118	2120785	C	3.268,-	K	795,-	K	1.354,-	5
CronoLine-IL 100/220-5,5/4	IE3	DN 100	550	5,50	156	2120786	L	3.661,-	K	795,-	K	1.354,-	5
CronoLine-IL 100/250-5,5/4	IE3	DN 100	550	5,50	168	2120787	L	4.322,-	K	817,-	A	☞	5
CronoLine-IL 100/250-7,5/4	IE3	DN 100	550	7,50	178	2120788	L	4.560,-	K	817,-	A	☞	5
CronoLine-IL 100/260-7,5/4	IE3	DN 100	550	7,50	178	2120789	L	4.560,-	K	817,-	A	☞	6
CronoLine-IL 100/260-11/4	IE3	DN 100	550	11,00	205	2120790	L	4.685,-	K	817,-	A	☞	6
CronoLine-IL 100/265-5,5/4	IE3	DN 100	700	5,50	217	2160652	C	4.459,-	K	942,-	A	☞	13
CronoLine-IL 100/270-11/4	IE3	DN 100	550	11,00	205	2120791	L	5.411,-	K	817,-	A	☞	6
CronoLine-IL 100/275-7,5/4	IE3	DN 100	700	7,50	227	2160651	C	5.019,-	K	942,-	A	☞	13
CronoLine-IL 100/285-11/4	IE3	DN 100	700	11,00	246	2160650	C	6.127,-	K	942,-	A	☞	13
CronoLine-IL 100/295-11/4	IE3	DN 100	700	11,00	246	2169793	C	6.127,-	K	942,-	A	☞	13
CronoLine-IL 100/295-15/4	IE3	DN 100	700	15,00	268	2160649	C	6.907,-	K	942,-	A	☞	13
CronoLine-IL 100/305-15/4	IE3	DN 100	700	15,00	268	2169792	C	6.907,-	K	942,-	A	☞	13
CronoLine-IL 100/305-18,5/4	IE3	DN 100	700	18,50	299	2160648	C	7.312,-	K	942,-	A	☞	13
CronoLine-IL 100/315-18,5/4	IE3	DN 100	700	18,50	299	2169791	C	7.312,-	K	942,-	A	☞	13
CronoLine-IL 100/315-22/4	IE3	DN 100	700	22,00	350	2160647	C	7.566,-	K	942,-	A	☞	13
CronoLine-IL 100/350-11/4	IE3	DN 100	760	11,00	351	2160880	C	5.862,-	K	1.207,-	A	☞	14
CronoLine-IL 100/350-15/4	IE3	DN 100	760	15,00	373	2151501	C	6.351,-	K	1.207,-	A	☞	14
CronoLine-IL 100/360-15/4	IE3	DN 100	760	15,00	373	2160879	C	6.345,-	K	1.207,-	A	☞	14
CronoLine-IL 100/360-18,5/4	IE3	DN 100	760	18,50	403	2151500	C	6.504,-	K	1.207,-	A	☞	14
CronoLine-IL 100/370-18,5/4	IE3	DN 100	760	18,50	403	2160878	C	6.499,-	K	1.207,-	A	☞	14
CronoLine-IL 100/370-22/4	IE3	DN 100	760	22,00	454	2151499	C	6.730,-	K	1.207,-	A	☞	14
CronoLine-IL 100/380-22/4	IE3	DN 100	760	22,00	454	2160877	C	6.724,-	K	1.207,-	A	☞	14
CronoLine-IL 100/380-30/4	IE3	DN 100	760	30,00	516	2151498	C	7.333,-	K	1.207,-	A	☞	14
CronoLine-IL 100/390-30/4	IE3	DN 100	760	30,00	516	2160876	C	7.333,-	K	1.207,-	A	☞	14
CronoLine-IL 100/390-37/4	IE3	DN 100	760	37,00	585	2151497	C	10.767,-	K	1.207,-	A	☞	15

🚚 = Lieferbereitschaft, L = Lagervorrat, C = ca. 2 Wochen, K = ca. 4 Wochen, A = auf Anfrage, ☞ = bitte Wilo kontaktieren

Änderungen vorbehalten - Alle Preise verstehen sich ohne Mehrwertsteuer. Es gelten unsere Allgemeinen Liefer-/Leistungsbedingungen (www.wilo.de/agb) - Gültig ab 01.01.20 in Deutschland.

Preisgruppe: PG3

Bestellinformationen (4-polige Typen)							Mehrpreise					
Typ	Motor-Effizienzklasse	Nennweite Flansch	Baulänge	Motornennleistung	Gewicht netto ca.	Art.-Nr.	Rotguss-Laufrad (Variante-L1)		Gehäuse Sphäroguss (Variante-H1)		GRD-Gruppe	
							EUR	EUR	EUR	EUR		
			l0 mm	P ₂ kW	m kg		EUR	EUR	EUR	EUR		
CronoLine-IL 100/400-37/4	IE3	DN 100	760	37,00	585	2160875	C	10.767,-	K	1.207,-	A	15
CronoLine-IL 100/400-45/4	IE3	DN 100	760	45,00	620	2151496	C	11.227,-	K	1.207,-	A	15
CronoLine-IL 125/145-1,5/4	IE3	DN 125	620	1,50	107	2120792	L	2.294,-	K	805,-	A	5
CronoLine-IL 125/150-2,2/4	IE3	DN 125	620	2,20	117	2120793	L	2.430,-	K	805,-	A	5
CronoLine-IL 125/160-3/4	IE3	DN 125	620	3,00	125	2120794	L	2.852,-	K	805,-	A	5
CronoLine-IL 125/170-4/4	IE3	DN 125	620	4,00	132	2120795	L	3.642,-	K	805,-	A	5
CronoLine-IL 125/190-4/4	IE3	DN 125	620	4,00	132	2120796	L	3.642,-	K	805,-	A	5
CronoLine-IL 125/210-5,5/4	IE3	DN 125	620	5,50	170	2120797	L	4.217,-	K	805,-	A	5
CronoLine-IL 125/220-5,5/4	IE3	DN 125	620	5,50	170	2120798	C	4.404,-	K	805,-	A	5
CronoLine-IL 125/220-7,5/4	IE3	DN 125	620	7,50	182	2120799	L	4.889,-	K	805,-	A	5
CronoLine-IL 125/250-11/4	IE3	DN 125	620	11,00	230	2120800	L	5.662,-	K	849,-	A	6
CronoLine-IL 125/270-11/4	IE3	DN 125	620	11,00	230	2120801	C	5.662,-	K	849,-	A	6
CronoLine-IL 125/270-15/4	IE3	DN 125	620	15,00	252	2120802	L	6.861,-	K	849,-	A	6
CronoLine-IL 125/300-15/4	IE3	DN 125	700	15,00	284	2120803	C	6.861,-	K	1.103,-	A	7
CronoLine-IL 125/300-18,5/4	IE3	DN 125	700	18,50	314	2120804	C	6.929,-	K	1.103,-	A	7
CronoLine-IL 125/320-18,5/4	IE3	DN 125	700	18,50	315	2120805	C	6.929,-	K	1.103,-	A	7
CronoLine-IL 125/320-22/4	IE3	DN 125	700	22,00	366	2120806	C	7.420,-	K	1.103,-	A	7
CronoLine-IL 125/340-22/4	IE3	DN 125	700	22,00	366	2120807	C	7.420,-	K	1.103,-	A	7
CronoLine-IL 125/340-30/4	IE3	DN 125	700	30,00	429	2120808	C	7.910,-	K	1.103,-	A	7
CronoLine-IL 125/380-30/4	IE3	DN 125	860	30,00	507	2169767	K	7.737,-	K	1.397,-	A	14
CronoLine-IL 125/380-37/4	IE3	DN 125	860	37,00	575	2160655	K	10.661,-	K	1.397,-	A	15
CronoLine-IL 125/390-37/4	IE3	DN 125	860	37,00	575	2169766	K	10.661,-	K	1.397,-	A	15
CronoLine-IL 125/390-45/4	IE3	DN 125	860	45,00	610	2160654	K	12.457,-	K	1.397,-	A	15
CronoLine-IL 125/400-45/4	IE3	DN 125	860	45,00	610	2169765	K	12.457,-	K	1.397,-	A	15
CronoLine-IL 125/400-55/4	IE3	DN 125	860	55,00	858	2160653	K	14.718,-	K	1.397,-	A	15
CronoLine-IL 150/190-5,5/4	IE3	DN 150	700	5,50	202	2120809	L	4.884,-	K	879,-	A	5

☞ = Lieferbereitschaft, L = Lagervorrat, C = ca. 2 Wochen, K = ca. 4 Wochen, A = auf Anfrage, ☎ = bitte Wilo kontaktieren

Änderungen vorbehalten - Alle Preise verstehen sich ohne Mehrwertsteuer. Es gelten unsere Allgemeinen Liefer-/Leistungsbedingungen (www.wilo.de/agb) - Gültig ab 01.01.20 in Deutschland.

Bestellinformationen (4-polige Typen)							Mehrpreise						
Typ	Motor-Effizienzklasse	Nennweite Flansch	Baulänge	Motorleistung	Gewicht netto ca.	Art.-Nr.		Rotguss-Laufrad (Variante-L1)		Gehäuse Sphäroguss (Variante-H1)		GRD-Gruppe	
			l ₀ mm	P ₂ kW	m kg								
								EUR		EUR		EUR	
CronoLine-IL 150/200-7,5/4	IE3	DN 150	700	7,50	212	2120810	L	5.457,-	K	879,-	A	☺ 5	
CronoLine-IL 150/220-11/4	IE3	DN 150	700	11,00	238	2120811	L	5.734,-	K	879,-	A	☺ 6	
CronoLine-IL 150/250-15/4	IE3	DN 150	700	15,00	313	2120812	L	6.664,-	K	961,-	A	☺ 7	
CronoLine-IL 150/260-15/4	IE3	DN 150	700	15,00	313	2120813	C	7.055,-	K	961,-	A	☺ 7	
CronoLine-IL 150/260-18,5/4	IE3	DN 150	700	18,50	343	2120814	L	7.707,-	K	961,-	A	☺ 7	
CronoLine-IL 150/270-18,5/4	IE3	DN 150	700	18,50	343	2120815	C	7.947,-	K	961,-	A	☺ 7	
CronoLine-IL 150/270-22/4	IE3	DN 150	700	22,00	394	2120816	C	8.157,-	K	961,-	A	☺ 7	
CronoLine-IL 150/305-30/4	IE3	DN 150	770	30,00	482	2142043	C	10.559,-	K	1.260,-	A	☺ 7	
CronoLine-IL 150/325-30/4	IE3	DN 150	770	30,00	482	2142044	K	10.559,-	K	1.260,-	A	☺ 7	
CronoLine-IL 150/325-37/4	IE3	DN 150	770	37,00	520	2142045	K	11.160,-	K	1.260,-	A	☺ 8	
CronoLine-IL 150/335-37/4	IE3	DN 150	770	37,00	520	2142046	K	11.160,-	K	1.260,-	A	☺ 8	
CronoLine-IL 150/335-45/4	IE3	DN 150	770	45,00	555	2142047	K	13.122,-	K	1.260,-	A	☺ 8	
CronoLine-IL 150/360-30/4	IE3	DN 150	940	30,00	519	2169772	K	10.328,-	A	1.435,-	A	☺ 14	
CronoLine-IL 150/360-37/4	IE3	DN 150	940	37,00	587	2160663	K	10.924,-	A	1.435,-	A	☺ 15	
CronoLine-IL 150/370-37/4	IE3	DN 150	940	37,00	587	2169771	K	10.915,-	A	1.435,-	A	☺ 15	
CronoLine-IL 150/370-45/4	IE3	DN 150	940	45,00	622	2160662	K	12.845,-	A	1.435,-	A	☺ 15	
CronoLine-IL 150/380-45/4	IE3	DN 150	940	45,00	622	2169770	K	12.835,-	A	1.435,-	A	☺ 15	
CronoLine-IL 150/380-55/4	IE3	DN 150	940	55,00	881	2160661	K	15.495,-	K	1.435,-	A	☺ 15	
CronoLine-IL 150/390-55/4	IE3	DN 150	940	55,00	881	2169769	K	15.482,-	A	1.435,-	A	☺ 15	
CronoLine-IL 150/390-75/4	IE3	DN 150	940	75,00	977	2160660	K	17.725,-	A	1.435,-	A	☺ 15	
CronoLine-IL 150/400-75/4	IE3	DN 150	940	75,00	977	2169768	K	17.710,-	A	1.435,-	A	☺ 15	
CronoLine-IL 150/400-90/4	IE3	DN 150	940	90,00	1005	2160659	K	21.152,-	A	1.435,-	A	☺ 15	
CronoLine-IL 200/180-7,5/4	IE3	DN 200	800	7,50	258	2169709	C	6.715,-	K	774,-	A	☺ 14	
CronoLine-IL 200/190-11/4	IE3	DN 200	800	11,00	279	2169708	C	8.996,-	K	774,-	A	☺ 14	
CronoLine-IL 200/200-15/4	IE3	DN 200	800	15,00	301	2169707	C	9.013,-	K	774,-	A	☺ 14	
CronoLine-IL 200/230-11/4	IE3	DN 200	800	11,00	352	2120827	C	8.385,-	K	1.058,-	A	☺ 7	

= Lieferbereitschaft, L = Lagervorrat, C = ca. 2 Wochen, K = ca. 4 Wochen, A = auf Anfrage, ☺ = bitte Wilo kontaktieren

Änderungen vorbehalten - Alle Preise verstehen sich ohne Mehrwertsteuer. Es gelten unsere Allgemeinen Liefer-/Leistungsbedingungen (www.wilo.de/agb) - Gültig ab 01.01.20 in Deutschland.

Preisgruppe: PG3

Bestellinformationen (4-polige Typen)							Mehrpreise					
Typ	Motor-Effizienzklasse	Nennweite Flansch	Baulänge	Motorleistung	Gewicht netto ca.	Art.-Nr.	Rotguss-Laufrad (Variante-L1)		Gehäuse Sphäroguss (Variante-H1)		GRD-Gruppe	
			l mm	P ₂ kW	m kg		🚚	EUR	🚚	EUR	🚚	EUR
CronoLine-IL 200/240-15/4	IE3	DN 200	800	15,00	374	2120828	C	8.955,-	K	1.058,-	A	📞 7
CronoLine-IL 200/250-18,5/4	IE3	DN 200	800	18,50	405	2120829	C	9.975,-	K	1.058,-	A	📞 7
CronoLine-IL 200/260-22/4	IE3	DN 200	800	22,00	456	2120830	C	10.726,-	K	1.058,-	A	📞 7
CronoLine-IL 200/265-22/4	IE3	DN 200	800	22,00	456	2120831	C	10.726,-	K	1.058,-	A	📞 7
CronoLine-IL 200/265-30/4	IE3	DN 200	800	30,00	518	2120832	C	11.956,-	K	1.058,-	A	📞 7
CronoLine-IL 200/270-30/4	IE3	DN 200	800	30,00	518	2120833	A	11.956,-	K	1.058,-	A	📞 7
CronoLine-IL 200/300-37/4	IE3	DN 200	820	37,00	595	2142048	K	11.403,-	K	1.288,-	A	📞 8
CronoLine-IL 200/315-37/4	IE3	DN 200	820	37,00	595	2142049	K	12.381,-	K	1.288,-	A	📞 8
CronoLine-IL 200/335-37/4	IE3	DN 200	820	37,00	595	2142050	K	12.381,-	K	1.288,-	A	📞 8
CronoLine-IL 200/335-45/4	IE3	DN 200	820	45,00	630	2142051	K	14.228,-	K	1.288,-	A	📞 8
CronoLine-IL 200/345-45/4	IE3	DN 200	820	45,00	630	2142052	K	14.228,-	K	1.288,-	A	📞 8
CronoLine-IL 200/345-55/4	IE3	DN 200	820	55,00	886	2142053	K	14.868,-	K	1.288,-	A	📞 8
CronoLine-IL 200/360-37/4	IE3	DN 200	1100	37,00	693	2155280	K	13.446,-	A	1.609,-	A	📞 15
CronoLine-IL 200/360-45/4	IE3	DN 200	1100	45,00	728	2145051	K	15.223,-	A	1.609,-	A	📞 15
CronoLine-IL 200/370-45/4	IE3	DN 200	1100	45,00	728	2155279	K	15.223,-	A	1.609,-	A	📞 15
CronoLine-IL 200/370-55/4	IE3	DN 200	1100	55,00	987	2145052	K	16.208,-	A	1.609,-	A	📞 15
CronoLine-IL 200/380-55/4	IE3	DN 200	1100	55,00	987	2155278	K	16.208,-	A	1.609,-	A	📞 15
CronoLine-IL 200/380-75/4	IE3	DN 200	1100	75,00	1083	2145053	K	18.164,-	A	1.609,-	A	📞 15
CronoLine-IL 200/390-75/4	IE3	DN 200	1100	75,00	1083	2155277	K	18.164,-	A	1.609,-	A	📞 15
CronoLine-IL 200/390-90/4	IE3	DN 200	1100	90,00	1111	2145054	K	21.925,-	K	1.609,-	A	📞 15
CronoLine-IL 200/400-90/4	IE3	DN 200	1100	90,00	1111	2155276	K	21.925,-	A	1.609,-	A	📞 15
CronoLine-IL 200/400-110/4	IE3	DN 200	1100	110,00	1391	2145055	K	29.358,-	A	1.609,-	A	📞 15
CronoLine-IL 250/365-75/4	IE3	DN 250	1150	75,00	1362	2151795	A	20.358,-	A	📞	A	📞 9
CronoLine-IL 250/375-75/4	IE3	DN 250	1150	75,00	1362	2151794	A	20.358,-	A	📞	A	📞 9
CronoLine-IL 250/385-75/4	IE3	DN 250	1150	75,00	1362	2151793	A	23.526,-	A	📞	A	📞 9
CronoLine-IL 250/385-90/4	IE3	DN 250	1150	90,00	1390	2151792	A	23.552,-	A	📞	A	📞 9

🚚 = Lieferbereitschaft, L = Lagervorrat, C = ca. 2 Wochen, K = ca. 4 Wochen, A = auf Anfrage, 📞 = bitte Wilo kontaktieren

Änderungen vorbehalten - Alle Preise verstehen sich ohne Mehrwertsteuer. Es gelten unsere Allgemeinen Liefer-/Leistungsbedingungen (www.wilo.de/agg) - Gültig ab 01.01.20 in Deutschland.

Heizung, Klima, Kälte

Preisgruppe: PG3

Bestellinformationen (4-polige Typen)							Mehrpreise						
Typ	Motor-Effizienzklasse	Nennweite Flansch	Baulänge	Motor-nennleistung	Ge-wicht netto ca.	Art.-Nr.			Rotguss-Laufrad (Variante-L1)		Gehäuse Sphäroguss (Variante-H1)		GRD-Gruppe
			l ₀ mm	P ₂ kW	m kg		🚚	EUR	🚚	EUR	🚚	EUR	
CronoLine-IL 250/395-90/4	IE3	DN 250	1150	90,00	1390	2151791	A	26.217,-	A	☒	A	☒	9
CronoLine-IL 250/395-110/4	IE3	DN 250	1150	110,00	1648	2151790	A	23.835,-	A	☒	A	☒	9
CronoLine-IL 250/405-90/4	IE3	DN 250	1150	90,00	1390	2151789	A	26.233,-	A	☒	A	☒	9
CronoLine-IL 250/405-110/4	IE3	DN 250	1150	110,00	1648	2151788	A	26.515,-	A	☒	A	☒	9
CronoLine-IL 250/415-110/4	IE3	DN 250	1150	110,00	1648	2151787	A	38.520,-	A	☒	A	☒	9
CronoLine-IL 250/415-132/4	IE3	DN 250	1150	132,00	1658	2151786	A	41.585,-	A	☒	A	☒	9
CronoLine-IL 250/425-110/4	IE3	DN 250	1150	110,00	1648	2151785	A	38.520,-	A	☒	A	☒	9
CronoLine-IL 250/425-132/4	IE3	DN 250	1150	132,00	1658	2151784	A	44.118,-	A	☒	A	☒	9
CronoLine-IL 250/435-132/4	IE3	DN 250	1150	132,00	1658	2151783	A	43.497,-	A	☒	A	☒	9
CronoLine-IL 250/435-160/4	IE3	DN 250	1150	160,00	1698	2151782	A	47.651,-	A	☒	A	☒	9
CronoLine-IL 250/445-132/4	IE3	DN 250	1150	132,00	1658	2151781	A	44.118,-	A	☒	A	☒	9
CronoLine-IL 250/445-160/4	IE3	DN 250	1150	160,00	1698	2151780	A	47.651,-	A	☒	A	☒	9
CronoLine-IL 250/460-132/4	IE3	DN 250	1200	132,00	1661	2120856	A	43.497,-	A	☒	A	☒	9
CronoLine-IL 250/460-160/4	IE3	DN 250	1200	160,00	1701	2120857	A	47.651,-	A	☒	A	☒	9
CronoLine-IL 250/470-160/4	IE3	DN 250	1200	160,00	1701	2120858	A	47.651,-	A	☒	A	☒	9
CronoLine-IL 250/470-200/4	IE3	DN 250	1200	200,00	1931	2120859	A	59.918,-	A	☒	A	☒	9
CronoLine-IL 250/480-160/4	IE3	DN 250	1200	160,00	1701	2120860	A	47.542,-	A	☒	A	☒	9
CronoLine-IL 250/480-200/4	IE3	DN 250	1200	200,00	1931	2120861	A	59.918,-	A	☒	A	☒	9

Preisgruppe: PG3

Bestellinformationen (6-polige Typen)							Mehrpreise						
Typ	Motor-Effizienzklasse	Nennweite Flansch	Baulänge	Motor-nennleistung	Ge-wicht netto ca.	Art.-Nr.			Rotguss-Laufrad (Variante-L1)		Gehäuse Sphäroguss (Variante-H1)		GRD-Gruppe
			l ₀ mm	P ₂ kW	m kg		🚚	EUR	🚚	EUR	🚚	EUR	
CronoLine-IL 200/240-7,5/6	IE3	DN 200	800	7,50	360	2120940	A	6.708,-	A	1.058,-	A	☒	7
CronoLine-IL 200/260-7,5/6	IE3	DN 200	800	7,50	360	2120941	A	6.217,-	A	1.058,-	A	☒	7
CronoLine-IL 200/270-11/6	IE3	DN 200	800	11,00	375	2120942	A	7.215,-	A	1.058,-	A	☒	7





🚚 = Lieferbereitschaft, L = Lagervorrat, C = ca. 2 Wochen, K = ca. 4 Wochen, A = auf Anfrage, ☒ = bitte Wilo kontaktieren



Änderungen vorbehalten - Alle Preise verstehen sich ohne Mehrwertsteuer. Es gelten unsere Allgemeinen Liefer-/Leistungsbedingungen (www.wilo.de/agb) - Gültig ab 01.01.20 in Deutschland.

GRD-Ausführung		
Typ	Beschreibung	PN _{max}
S7	Kälte-Klima: Glykol 20% bis 50%, -20°C bis +120°C; Kalt- und Heißwasser (nach VDI 2035)	25
S8	Wärmeträgeröl, -20°C bis +120°C	25
S11	Kälte-Klima: Glykol 20% bis 50%, -20°C bis +140°C; Kalt- und Heißwasser (nach VDI 2035)	25
S12	Wärmeträgeröl, -20°C bis +140°C	25

Preisgruppe: PG3

Bestellinformationen (Zpolige Typen) PN25 Version





Typ	-S7		-S8		-S11		-S12	
		EUR		EUR		EUR		EUR
CronoLine-IL 32/140-1,5/2	A	1.912,-	A	1.922,-	A	2.865,-	A	2.909,-
CronoLine-IL 32/150-2,2/2	A	2.005,-	A	2.014,-	A	2.958,-	A	3.002,-
CronoLine-IL 32/160-2,2/2	A	2.005,-	A	2.014,-	A	2.958,-	A	3.002,-
CronoLine-IL 32/160-3/2	A	2.075,-	A	2.085,-	A	3.028,-	A	3.072,-
CronoLine-IL 32/170-3/2	A	2.075,-	A	2.085,-	A	3.028,-	A	3.072,-
CronoLine-IL 32/170-4/2	A	2.108,-	A	2.118,-	A	3.061,-	A	3.105,-
CronoLine-IL 40/140-2,2/2	A	2.089,-	A	2.097,-	A	3.146,-	A	3.195,-
CronoLine-IL 40/150-3/2	A	2.152,-	A	2.160,-	A	3.208,-	A	3.258,-
CronoLine-IL 40/160-4/2	A	2.395,-	A	2.404,-	A	3.452,-	A	3.502,-
CronoLine-IL 40/170-5,5/2	A	3.026,-	A	3.047,-	A	4.085,-	A	4.134,-
CronoLine-IL 40/200-7,5/2	A	3.109,-	A	3.119,-	A	4.187,-	A	4.238,-
CronoLine-IL 40/220-11/2	A	3.766,-	A	3.776,-	A	4.844,-	A	4.895,-
CronoLine-IL 50/110-1,5/2	A	2.054,-	A	2.068,-	A	3.139,-	A	3.191,-
CronoLine-IL 50/120-2,2/2	A	2.137,-	A	2.152,-	A	3.223,-	A	3.275,-
CronoLine-IL 50/130-3/2	A	2.213,-	A	2.227,-	A	3.298,-	A	3.350,-
CronoLine-IL 50/140-3/2	A	2.213,-	A	2.227,-	A	3.298,-	A	3.350,-
CronoLine-IL 50/140-4/2	A	2.463,-	A	2.478,-	A	3.549,-	A	3.601,-
CronoLine-IL 50/160-5,5/2	A	3.177,-	A	3.186,-	A	4.257,-	A	4.307,-
CronoLine-IL 50/170-5,5/2	A	3.177,-	A	3.186,-	A	4.257,-	A	4.307,-
CronoLine-IL 50/170-7,5/2	A	3.197,-	A	3.206,-	A	4.277,-	A	4.327,-
CronoLine-IL 50/180-7,5/2	A	3.338,-	A	3.363,-	A	4.432,-	A	4.448,-
CronoLine-IL 50/210-11/2	A	4.240,-	A	4.265,-	A	5.334,-	A	5.350,-
CronoLine-IL 50/220-11/2	A	4.240,-	A	4.265,-	A	5.334,-	A	5.350,-
CronoLine-IL 50/220-15/2	A	4.511,-	A	4.536,-	A	5.605,-	A	5.621,-
CronoLine-IL 65/110-3/2	A	2.203,-	A	2.211,-	A	3.259,-	A	3.309,-

 = Lieferbereitschaft, L = Lagervorrat, C = ca. 2 Wochen, K = ca. 4 Wochen, A = auf Anfrage,  = bitte Wilo kontaktieren

Änderungen vorbehalten - Alle Preise verstehen sich ohne Mehrwertsteuer. Es gelten unsere Allgemeinen Liefer-/Leistungsbedingungen (www.wilo.de/agb) - Gültig ab 01.01.20 in Deutschland.

Heizung, Klima, Kälte

Bestellinformationen (2polige Typen) PN25 Version





Typ	-S7		-S8		-S11		-S12	
	 EUR	 EUR	 EUR	 EUR				
CronoLine-IL 65/120-3/2	A	2.203,-	A	2.211,-	A	3.259,-	A	3.309,-
CronoLine-IL 65/120-4/2	A	2.378,-	A	2.385,-	A	3.433,-	A	3.483,-
CronoLine-IL 65/130-4/2	A	2.378,-	A	2.385,-	A	3.433,-	A	3.483,-
CronoLine-IL 65/130-5,5/2	A	3.005,-	A	3.017,-	A	4.088,-	A	4.137,-
CronoLine-IL 65/140-5,5/2	A	3.005,-	A	3.017,-	A	4.088,-	A	4.137,-
CronoLine-IL 65/140-7,5/2	A	3.109,-	A	3.121,-	A	4.192,-	A	4.241,-
CronoLine-IL 65/150-5,5/2	A	3.236,-	A	3.246,-	A	4.319,-	A	4.370,-
CronoLine-IL 65/160-5,5/2	A	3.236,-	A	3.246,-	A	4.319,-	A	4.370,-
CronoLine-IL 65/160-7,5/2	A	3.340,-	A	3.350,-	A	4.423,-	A	4.474,-
CronoLine-IL 65/170-11/2	A	4.123,-	A	4.133,-	A	5.206,-	A	5.257,-
CronoLine-IL 65/200-11/2	A	4.318,-	A	4.366,-	A	5.550,-	A	5.610,-
CronoLine-IL 65/200-15/2	A	4.993,-	A	5.041,-	A	6.225,-	A	6.285,-
CronoLine-IL 65/210-15/2	A	4.993,-	A	5.041,-	A	6.225,-	A	6.285,-
CronoLine-IL 65/210-18,5/2	A	5.740,-	A	5.788,-	A	6.972,-	A	7.032,-
CronoLine-IL 65/220-18,5/2	A	5.740,-	A	5.788,-	A	6.972,-	A	7.032,-
CronoLine-IL 65/220-22/2	A	6.332,-	A	6.380,-	A	7.564,-	A	7.624,-
CronoLine-IL 80/140-7,5/2	K	3.228,-	K	3.239,-	K	4.308,-	K	4.358,-
CronoLine-IL 80/150-7,5/2	K	3.411,-	K	3.423,-	K	4.491,-	K	4.544,-
CronoLine-IL 80/160-11/2	K	4.201,-	K	4.213,-	K	5.281,-	K	5.334,-
CronoLine-IL 80/170-11/2	K	4.201,-	K	4.213,-	K	5.281,-	K	5.334,-
CronoLine-IL 80/170-15/2	K	4.829,-	K	4.841,-	K	5.909,-	K	5.962,-
CronoLine-IL 80/190-15/2	K	4.960,-	K	4.989,-	K	6.172,-	K	6.229,-
CronoLine-IL 80/190-18,5/2	K	5.804,-	K	5.833,-	K	7.016,-	K	7.073,-
CronoLine-IL 80/200-18,5/2	K	5.804,-	K	5.833,-	K	7.016,-	K	7.073,-
CronoLine-IL 80/200-22/2	K	6.363,-	K	6.392,-	K	7.575,-	K	7.632,-
CronoLine-IL 80/210-30/2	K	7.323,-	K	7.352,-	K	8.535,-	K	8.592,-
CronoLine-IL 80/220-22/2	A	6.363,-	A	6.392,-	A	7.575,-	A	7.632,-
CronoLine-IL 80/220-30/2	A	7.323,-	A	7.352,-	A	8.535,-	A	8.592,-

 = Lieferbereitschaft, L = Lagervorrat, C = ca. 2 Wochen, K = ca. 4 Wochen, A = auf Anfrage, ☺ = bitte Wilo kontaktieren

Änderungen vorbehalten - Alle Preise verstehen sich ohne Mehrwertsteuer. Es gelten unsere Allgemeinen Liefer-/Leistungsbedingungen (www.wilo.de/agb) - Gültig ab 01.01.20 in Deutschland.

Preisgruppe: PG3





Bestellinformationen (4polige Typen) PN25 Version

Typ	-S7		-S8		-S11		-S12	
		EUR		EUR		EUR		EUR
CronoLine-IL 32/140-0,25/4	A	1.706,-	A	1.713,-	A	2.686,-	A	2.728,-
CronoLine-IL 32/150-0,37/4	A	1.718,-	A	1.726,-	A	2.699,-	A	2.740,-
CronoLine-IL 32/170-0,55/4	A	1.852,-	A	1.860,-	A	2.833,-	A	2.874,-
CronoLine-IL 40/150-0,37/4	A	1.816,-	A	1.824,-	A	2.904,-	A	2.953,-
CronoLine-IL 40/160-0,55/4	A	1.930,-	A	1.937,-	A	3.018,-	A	3.066,-
CronoLine-IL 40/170-0,75/4	A	2.089,-	A	2.096,-	A	3.176,-	A	3.225,-
CronoLine-IL 40/210-1,1/4	A	2.535,-	A	2.544,-	A	3.622,-	A	3.671,-
CronoLine-IL 40/220-1,5/4	A	2.559,-	A	2.569,-	A	3.647,-	A	3.696,-
CronoLine-IL 50/150-0,55/4	A	1.991,-	A	2.000,-	A	3.078,-	A	3.127,-
CronoLine-IL 50/160-0,75/4	A	2.153,-	A	2.162,-	A	3.240,-	A	3.289,-
CronoLine-IL 50/170-1,1/4	A	2.259,-	A	2.268,-	A	3.347,-	A	3.395,-
CronoLine-IL 50/200-1,5/4	A	2.758,-	A	2.766,-	A	3.842,-	A	3.893,-
CronoLine-IL 50/220-2,2/4	A	2.907,-	A	2.915,-	A	3.992,-	A	4.042,-
CronoLine-IL 65/120-0,55/4	A	2.018,-	A	2.026,-	A	3.049,-	A	3.097,-
CronoLine-IL 65/130-0,75/4	A	2.186,-	A	2.194,-	A	3.217,-	A	3.265,-
CronoLine-IL 65/140-1,1/4	A	2.235,-	A	2.244,-	A	3.266,-	A	3.315,-
CronoLine-IL 80/145-1,1/4	K	2.466,-	K	2.477,-	K	3.554,-	K	3.604,-
CronoLine-IL 80/150-1,1/4	K	2.466,-	K	2.477,-	K	3.554,-	K	3.604,-
CronoLine-IL 80/160-1,5/4	K	2.519,-	K	2.529,-	K	3.607,-	K	3.656,-
CronoLine-IL 80/170-2,2/4	K	2.728,-	K	2.738,-	K	3.815,-	K	3.865,-
CronoLine-IL 80/210-3/4	K	3.143,-	K	3.153,-	K	4.254,-	K	4.308,-
CronoLine-IL 80/220-4/4	A	3.723,-	A	3.733,-	A	4.834,-	A	4.888,-
CronoLine-IL 150/360-37/4	A	⌚	A	⌚	A	13.774,-	A	13.843,-
CronoLine-IL 150/370-37/4	A	⌚	A	⌚	A	13.774,-	A	13.843,-
CronoLine-IL 150/370-45/4	A	⌚	A	⌚	A	16.158,-	A	16.238,-
CronoLine-IL 150/380-45/4	A	⌚	A	⌚	A	16.158,-	A	16.238,-
CronoLine-IL 150/390-75/4	A	⌚	A	⌚	A	21.578,-	A	21.675,-





 = Lieferbereitschaft, L = Lagervorrat, C = ca. 2 Wochen, K = ca. 4 Wochen, A = auf Anfrage, ⌚ = bitte Wilo kontaktieren

Änderungen vorbehalten - Alle Preise verstehen sich ohne Mehrwertsteuer. Es gelten unsere Allgemeinen Liefer-/Leistungsbedingungen (www.wilo.de/agb) - Gültig ab 01.01.20 in Deutschland.

Preisgruppe: PG3

Bestellinformationen (4polige Typen) PN25 Version								
Typ	-S7		-S8		-S11		-S12	
		EUR		EUR		EUR		EUR
CronoLine-IL 150/400-75/4	A	☺	A	☺	A	21.578,-	A	21.675,-
CronoLine-IL 150/400-90/4	A	☺	A	☺	A	25.026,-	A	25.123,-
CronoLine-IL 200/360-37/4	A	☺	A	☺	A	16.178,-	A	16.248,-
CronoLine-IL 200/360-45/4	A	☺	A	☺	A	17.951,-	A	18.021,-
CronoLine-IL 200/370-45/4	A	☺	A	☺	A	17.951,-	A	18.021,-
CronoLine-IL 200/370-55/4	A	☺	A	☺	A	19.344,-	A	19.425,-
CronoLine-IL 200/380-55/4	A	☺	A	☺	A	19.344,-	A	19.425,-
CronoLine-IL 200/380-75/4	A	☺	A	☺	A	21.133,-	A	21.215,-
CronoLine-IL 200/390-75/4	A	☺	A	☺	A	21.133,-	A	21.215,-
CronoLine-IL 200/390-90/4	A	☺	A	☺	K	25.591,-	K	25.691,-
CronoLine-IL 200/400-90/4	A	☺	A	☺	A	25.591,-	A	25.691,-
CronoLine-IL 200/400-110/4	A	☺	A	☺	A	32.960,-	A	33.060,-

Preisgruppe: PG3

Bestellinformationen (6polige Typen) PN25 Version								
Typ	-S7		-S8		-S11		-S12	
								
CronoLine-IL 200/240-7,5/6	A	☺	A	☺	A	☺	A	☺
CronoLine-IL 200/260-7,5/6	A	☺	A	☺	A	☺	A	☺
CronoLine-IL 200/270-11/6	A	☺	A	☺	A	☺	A	☺

 = Lieferbereitschaft, L = Lagervorrat, C = ca. 2 Wochen, K = ca. 4 Wochen, A = auf Anfrage, ☺ = bitte Wilo kontaktieren

Änderungen vorbehalten - Alle Preise verstehen sich ohne Mehrwertsteuer. Es gelten unsere Allgemeinen Liefer-/Leistungsbedingungen (www.wilo.de/agb) - Gültig ab 01.01.20 in Deutschland.

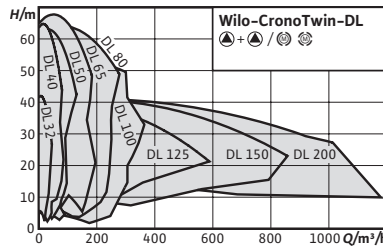

Zubehör	Seite
Wandmontage/Fundament- aufbau	183
Motorschutz	220
Pumpensteuerung CC-HVAC	191
Pumpensteuerung SC/FC- HVAC	201
Gleitringdichtungen	229
Blindflansche	231

Wilo-CronoTwin-DL



Bauart

Trockenläufer-Doppelpumpe in Inline-Bauart mit Flanschanschluss

Einsatz

Förderung von Heizungswasser (nach VDI 2035), Kaltwasser und Wasser-Glykol-Gemischen ohne abrasive Stoffe in Heizungs-, Kaltwasser- und Kühlsystemen.

Lieferumfang

- Pumpe
- Einbau- und Betriebsanleitung

Optionen

- Variante ...-L1 mit Bronze-Laufrad (gegen Mehrpreis)
- Andere Spannungen und Frequenzen sowie ATEX-Zulassung auf Anfrage

Hinweis

- Motoren mit Energieeffizienzklasse IE3 für Motornennleistungen $\geq 0,75$ kW

Ihre Vorteile

- Verringerte Life-Cycle-Costs durch optimierte Wirkungsgrade
- Flexibel einsetzbar in Klima- und Kälteanlagen mit Anwendungsvorteilen durch gezielte Kondensat-
abführung mittels optimiertem Laternendesign (patentiert)
- Hoher Korrosionsschutz durch Kataphorese-
Beschichtung
- Haupt-/Reservebetrieb oder Spitzenlastbetrieb (mittels externem Zusatzgerät)

Allgemeine Hinweise - ErP-(Ökodesign-)Richtlinie

Der Mindesteffizienzindex MEI der Pumpenbaureihe ist $\geq 0,4$. Detaillierte Angaben zu den MEI-Werten der einzelnen Pumpentypen siehe: Wilo-Online-Katalog, abrufbar unter www.wilo.de

Bestellinformationen (2-polige Typen)								Preisgruppe: PG3				
Typ	Motor- Effizienz- klasse	Nenn- weite Flansch	Baulän- ge	Motor- nenn- leistung	Ge- wicht netto ca.	Art.-Nr.		Rotguss- Laufrad (Variante- L1)	GRD- Gruppe	Blind- flansch		
			<i>l</i> mm	<i>P</i> ₂ kW	<i>m</i> kg		EUR	EUR				
CronoTwin-DL 32/140-1,5/2	IE3	DN 32	320	1,50	106	2121010	2.344,-	636,-	4	B		
CronoTwin-DL 32/150-2,2/2	IE3	DN 32	320	2,20	111	2121011	2.832,-	636,-	4	B		
CronoTwin-DL 32/160-2,2/2	IE3	DN 32	320	2,20	111	2121012	2.832,-	636,-	4	B		

= Lieferbereitschaft, L = Lagervorrat, C = ca. 2 Wochen, K = ca. 4 Wochen, A = auf Anfrage, = bitte Wilo kontaktieren
Änderungen vorbehalten - Alle Preise verstehen sich ohne Mehrwertsteuer. Es gelten unsere Allgemeinen Liefer-/Leistungsbedingungen (www.wilo.de/aggb) - Gültig ab 01.01.20 in Deutschland.

Bestellinformationen (2-polige Typen)							Mehrpreise					
Typ	Motor-Effizienzklasse	Nennweite Flansch	Baulänge	Motorleistung	Gewicht netto ca.	Art.-Nr.			Rotguss-Laufrad (Variante-L1)	GRD-Gruppe	Blindflansch	
			l0 mm	P ₂ kW	m kg			EUR		EUR		
CronoTwin-DL 32/160-3/2	IE3	DN 32	320	3,00	119	2121013	C	2.973,-	K	636,-	4	B
CronoTwin-DL 32/170-3/2	IE3	DN 32	320	3,00	119	2121014	C	2.973,-	K	636,-	4	B
CronoTwin-DL 32/170-4/2	IE3	DN 32	320	4,00	135	2121015	C	3.042,-	K	636,-	4	B
CronoTwin-DL 40/140-2,2/2	IE3	DN 40	340	2,20	113	2121016	L	2.866,-	K	698,-	4	B
CronoTwin-DL 40/150-3/2	IE3	DN 40	340	3,00	121	2121017	C	2.987,-	K	698,-	4	B
CronoTwin-DL 40/160-4/2	IE3	DN 40	340	4,00	136	2121018	C	3.492,-	K	698,-	4	B
CronoTwin-DL 40/170-5,5/2	IE3	DN 40	340	5,50	171	2121019	C	4.520,-	K	698,-	4	B
CronoTwin-DL 40/200-7,5/2	IE3	DN 40	440	7,50	208	2121020	C	4.613,-	K	762,-	5	C
CronoTwin-DL 40/220-11/2	IE3	DN 40	440	11,00	303	2121021	C	5.861,-	K	762,-	5	C
CronoTwin-DL 50/110-1,5/2	IE3	DN 50	340	1,50	102	2121022	C	2.528,-	K	698,-	4	A
CronoTwin-DL 50/120-2,2/2	IE3	DN 50	340	2,20	105	2121023	L	2.875,-	K	698,-	4	A
CronoTwin-DL 50/130-3/2	IE3	DN 50	340	3,00	117	2121024	L	3.032,-	K	698,-	4	A
CronoTwin-DL 50/140-3/2	IE3	DN 50	340	3,00	115	2121025	C	3.032,-	K	698,-	4	A
CronoTwin-DL 50/140-4/2	IE3	DN 50	340	4,00	130	2121026	C	3.542,-	K	698,-	4	A
CronoTwin-DL 50/160-5,5/2	IE3	DN 50	340	5,50	175	2121027	C	4.426,-	K	776,-	5	B
CronoTwin-DL 50/170-5,5/2	IE3	DN 50	340	5,50	175	2121028	C	4.426,-	K	776,-	5	B
CronoTwin-DL 50/170-7,5/2	IE3	DN 50	340	7,50	189	2121029	C	4.636,-	K	776,-	5	B
CronoTwin-DL 50/180-7,5/2	IE3	DN 50	440	7,50	217	2121030	C	4.636,-	K	850,-	5	C
CronoTwin-DL 50/210-11/2	IE3	DN 50	440	11,00	308	2121031	C	6.748,-	K	850,-	5	C
CronoTwin-DL 50/220-11/2	IE3	DN 50	440	11,00	308	2121032	C	6.748,-	K	850,-	5	C
CronoTwin-DL 50/220-15/2	IE3	DN 50	440	15,00	345	2121033	C	6.937,-	K	850,-	5	C
CronoTwin-DL 65/110-3/2	IE3	DN 65	340	3,00	122	2121034	L	3.221,-	K	776,-	4	A
CronoTwin-DL 65/120-3/2	IE3	DN 65	340	3,00	122	2121035	C	3.221,-	K	776,-	4	A
CronoTwin-DL 65/120-4/2	IE3	DN 65	340	4,00	138	2121036	L	3.569,-	K	776,-	4	A
CronoTwin-DL 65/130-5,5/2	IE3	DN 65	340	5,50	172	2121037	C	4.177,-	K	776,-	5	A
CronoTwin-DL 65/140-5,5/2	IE3	DN 65	340	5,50	172	2121038	C	4.177,-	K	776,-	5	A

= Lieferbereitschaft, L = Lagervorrat, C = ca. 2 Wochen, K = ca. 4 Wochen, A = auf Anfrage, = bitte Wilo kontaktieren

Änderungen vorbehalten - Alle Preise verstehen sich ohne Mehrwertsteuer. Es gelten unsere Allgemeinen Liefer-/Leistungsbedingungen (www.wilo.de/agb) - Gültig ab 01.01.20 in Deutschland.

Preisgruppe: PG3

Bestellinformationen (2-polige Typen)							Mehrpreise					
Typ	Motor-Effizienzklasse	Nennweite Flansch	Baulänge	Motorleistung	Gewicht netto ca.	Art.-Nr.			Rotguss-Laufrad (Variante-L1)	GRD-Gruppe	Blindflansch	
			l mm	P ₂ kW	m kg		🚚	EUR	🚚	EUR		
CronoTwin-DL 65/140-7,5/2	IE3	DN 65	340	7,50	186	2121039	C	4.449,-	K	776,-	5	A
CronoTwin-DL 65/150-5,5/2	IE3	DN 65	430	5,50	193	2121040	C	4.705,-	K	1.238,-	5	B
CronoTwin-DL 65/160-5,5/2	IE3	DN 65	430	5,50	193	2121041	C	4.705,-	K	1.238,-	5	B
CronoTwin-DL 65/160-7,5/2	IE3	DN 65	430	7,50	207	2121042	L	4.915,-	K	1.238,-	5	B
CronoTwin-DL 65/170-11/2	IE3	DN 65	430	11,00	292	2121043	L	6.426,-	K	1.238,-	5	B
CronoTwin-DL 65/200-11/2	IE3	DN 65	475	11,00	321	2121044	C	6.426,-	K	1.335,-	6	C
CronoTwin-DL 65/200-15/2	IE3	DN 65	475	15,00	357	2121045	C	7.789,-	K	1.335,-	6	C
CronoTwin-DL 65/210-15/2	IE3	DN 65	475	15,00	357	2121046	C	7.789,-	K	1.335,-	6	C
CronoTwin-DL 65/210-18,5/2	IE3	DN 65	475	18,50	389	2121047	C	9.308,-	K	1.335,-	6	C
CronoTwin-DL 65/220-18,5/2	IE3	DN 65	475	18,50	389	2121048	C	9.308,-	K	1.335,-	6	C
CronoTwin-DL 65/220-22/2	IE3	DN 65	475	22,00	555	2121049	C	10.387,-	K	1.335,-	6	C
CronoTwin-DL 80/120-4/2	IE3	DN 80	400	4,00	153	2121050	L	3.907,-	K	1.238,-	4	A
CronoTwin-DL 80/130-5,5/2	IE3	DN 80	400	5,50	188	2121051	L	4.680,-	K	1.238,-	5	A
CronoTwin-DL 80/140-7,5/2	IE3	DN 80	400	7,50	202	2121052	L	4.792,-	K	1.238,-	5	A
CronoTwin-DL 80/150-7,5/2	IE3	DN 80	440	7,50	219	2121053	L	4.793,-	K	1.280,-	5	B
CronoTwin-DL 80/160-11/2	IE3	DN 80	440	11,00	301	2121054	L	6.559,-	K	1.280,-	5	B
CronoTwin-DL 80/170-11/2	IE3	DN 80	440	11,00	301	2121055	C	6.559,-	K	1.280,-	5	B
CronoTwin-DL 80/170-15/2	IE3	DN 80	440	15,00	337	2121056	L	7.078,-	K	1.280,-	5	B
CronoTwin-DL 80/190-15/2	IE3	DN 80	500	15,00	372	2121057	C	7.078,-	K	1.401,-	6	C
CronoTwin-DL 80/190-18,5/2	IE3	DN 80	500	18,50	404	2121058	C	8.622,-	K	1.401,-	6	C
CronoTwin-DL 80/200-18,5/2	IE3	DN 80	500	18,50	404	2121059	C	8.622,-	K	1.401,-	6	C
CronoTwin-DL 80/200-22/2	IE3	DN 80	500	22,00	576	2121060	C	9.922,-	K	1.401,-	6	C
CronoTwin-DL 80/220-30/2	IE3	DN 80	500	30,00	678	2121061	C	11.839,-	K	1.401,-	6	C
CronoTwin-DL 100/145-11/2	IE3	DN 100	500	11,00	344	2121062	L	6.686,-	K	1.443,-	6	B
CronoTwin-DL 100/150-15/2	IE3	DN 100	500	15,00	380	2121063	L	8.001,-	K	1.443,-	6	B
CronoTwin-DL 100/160-15/2	IE3	DN 100	500	15,00	380	2121064	C	8.001,-	K	1.443,-	6	B

🚚 = Lieferbereitschaft, L = Lagervorrat, C = ca. 2 Wochen, K = ca. 4 Wochen, A = auf Anfrage, ☎ = bitte Wilo kontaktieren

Änderungen vorbehalten - Alle Preise verstehen sich ohne Mehrwertsteuer. Es gelten unsere Allgemeinen Liefer-/Leistungsbedingungen (www.wilo.de/agb) - Gültig ab 01.01.20 in Deutschland.

Heizung, Klima, Kälte

Preisgruppe: PG3

Bestellinformationen (2-polige Typen)							Mehrpreise					
Typ	Motor-Effizienzklasse	Nennweite Flansch	Baulänge	Motorleistung	Gewicht netto ca.	Art.-Nr.			Rotguss-Laufrad (Variante-L1)	GRD-Gruppe	Blindflansch	
			l_0 mm	P_2 kW	m kg			EUR		EUR		
CronoTwin-DL 100/160-18,5/2	IE3	DN 100	500	18,50	412	2121065	L	8.392,-	K	1.443,-	6	B
CronoTwin-DL 100/165-22/2	IE3	DN 100	500	22,00	577	2121066	C	11.227,-	K	1.443,-	6	B
CronoTwin-DL 100/170-30/2	IE3	DN 100	500	30,00	678	2121067	C	13.256,-	K	1.443,-	6	B
CronoTwin-DL 100/190-30/2	IE3	DN 100	550	30,00	707	2121068	C	13.769,-	K	1.531,-	6	C
CronoTwin-DL 100/210-30/2	IE3	DN 100	550	30,00	707	2121069	C	13.769,-	K	1.531,-	6	C
CronoTwin-DL 100/210-37/2	IE3	DN 100	550	37,00	745	2121070	K	17.616,-	K	1.531,-	6	C

Preisgruppe: PG3

Bestellinformationen (4-polige Typen)							Mehrpreise					
Typ	Motor-Effizienzklasse	Nennweite Flansch	Baulänge	Motorleistung	Gewicht netto ca.	Art.-Nr.			Rotguss-Laufrad (Variante-L1)	GRD-Gruppe	Blindflansch	
			l_0 mm	P_2 kW	m kg			EUR		EUR		
CronoTwin-DL 32/140-0,25/4	IE2	DN 32	320	0,25	72	2089227	K	2.197,-	K	636,-	4	B
CronoTwin-DL 32/150-0,37/4	IE2	DN 32	320	0,37	73	2089226	L	2.222,-	K	636,-	4	B
CronoTwin-DL 32/170-0,55/4	IE2	DN 32	320	0,55	80	2063734	L	2.496,-	K	636,-	4	B
CronoTwin-DL 40/140-0,25/4	IE2	DN 40	340	0,25	73	2089239	C	2.172,-	K	698,-	4	B
CronoTwin-DL 40/150-0,37/4	IE2	DN 40	340	0,37	74	2089238	C	2.284,-	K	698,-	4	B
CronoTwin-DL 40/160-0,55/4	IE2	DN 40	340	0,55	82	2089237	C	2.311,-	K	698,-	4	B
CronoTwin-DL 40/170-0,75/4	IE3	DN 40	340	0,75	88	2120943	C	2.832,-	K	698,-	4	B
CronoTwin-DL 40/210-1,1/4	IE3	DN 40	440	1,10	118	2120944	L	3.082,-	K	762,-	4	C
CronoTwin-DL 40/220-1,5/4	IE3	DN 40	440	1,50	123	2120945	L	3.303,-	K	762,-	4	C
CronoTwin-DL 50/150-0,55/4	IE2	DN 50	340	0,55	86	2089253	C	2.520,-	K	776,-	4	B
CronoTwin-DL 50/160-0,75/4	IE3	DN 50	340	0,75	93	2120946	L	2.858,-	K	776,-	4	B
CronoTwin-DL 50/170-1,1/4	IE3	DN 50	340	1,10	109	2120947	L	3.074,-	K	776,-	4	B
CronoTwin-DL 50/200-1,5/4	IE3	DN 50	440	1,50	134	2120948	L	3.169,-	K	850,-	4	C
CronoTwin-DL 50/220-2,2/4	IE3	DN 50	440	2,20	152	2120949	L	3.476,-	K	850,-	4	C
CronoTwin-DL 50/260-3/4	IE3	DN 50	440	3,00	185	2120950	L	3.566,-	K	1.278,-	5	D
CronoTwin-DL 50/270-3/4	IE3	DN 50	440	3,00	185	2120951	C	3.566,-	K	1.278,-	5	D

= Lieferbereitschaft, L = Lagerinventar, C = ca. 2 Wochen, K = ca. 4 Wochen, A = auf Anfrage, = bitte Wilo kontaktieren



Änderungen vorbehalten - Alle Preise verstehen sich ohne Mehrwertsteuer. Es gelten unsere Allgemeinen Liefer-/Leistungsbedingungen (www.wilo.de/agb) - Gültig ab 01.01.20 in Deutschland.



Preisgruppe: PG3

Bestellinformationen (4-polige Typen)							Mehrpreise					
Typ	Motor-Effizienzklasse	Nennweite Flansch	Baulänge	Motorleistung	Gewicht netto ca.	Art.-Nr.			Rotguss-Laufrad (Variante-L1)	GRD-Gruppe	Blindflansch	
			l mm	P ₂ kW	m kg		🚚	EUR	🚚	EUR		
CronoTwin-DL 50/270-4/4	IE3	DN 50	440	4,00	199	2120952	C	4.169,-	K	1.278,-	5	D
CronoTwin-DL 65/120-0,55/4	IE2	DN 65	340	0,55	82	2139468	C	2.742,-	K	776,-	4	A
CronoTwin-DL 65/130-0,75/4	IE3	DN 65	340	0,75	89	2142054	C	2.856,-	K	776,-	4	A
CronoTwin-DL 65/140-1,1/4	IE3	DN 65	340	1,10	105	2142055	C	3.163,-	K	776,-	4	A
CronoTwin-DL 65/150-0,75/4	IE3	DN 65	430	0,75	111	2120953	L	2.887,-	K	1.238,-	4	B
CronoTwin-DL 65/160-1,1/4	IE3	DN 65	430	1,10	127	2120954	C	3.187,-	K	1.238,-	4	B
CronoTwin-DL 65/170-1,1/4	IE3	DN 65	430	1,10	127	2120955	C	3.187,-	K	1.238,-	4	B
CronoTwin-DL 65/170-1,5/4	IE3	DN 65	430	1,50	135	2120956	L	3.221,-	K	1.238,-	4	B
CronoTwin-DL 65/210-2,2/4	IE3	DN 65	475	2,20	160	2120957	L	3.762,-	K	1.335,-	5	C
CronoTwin-DL 65/220-2,2/4	IE3	DN 65	475	2,20	160	2120958	C	3.762,-	K	1.335,-	5	C
CronoTwin-DL 65/220-3/4	IE3	DN 65	475	3,00	176	2120959	C	4.003,-	K	1.335,-	5	C
CronoTwin-DL 65/250-3/4	IE3	DN 65	475	3,00	192	2120960	C	4.003,-	K	1.362,-	5	D
CronoTwin-DL 65/250-4/4	IE3	DN 65	475	4,00	206	2120961	L	4.564,-	K	1.362,-	5	D
CronoTwin-DL 65/270-5,5/4	IE3	DN 65	475	5,50	281	2120962	C	5.053,-	K	1.362,-	5	D
CronoTwin-DL 80/150-1,1/4	IE3	DN 80	440	1,10	139	2120963	C	3.360,-	K	1.280,-	4	B
CronoTwin-DL 80/160-1,5/4	IE3	DN 80	440	1,50	144	2120964	L	3.465,-	K	1.280,-	4	B
CronoTwin-DL 80/170-2,2/4	IE3	DN 80	440	2,20	167	2120965	L	3.894,-	K	1.280,-	4	B
CronoTwin-DL 80/210-3/4	IE3	DN 80	500	3,00	191	2120966	L	4.057,-	K	1.401,-	5	C
CronoTwin-DL 80/220-4/4	IE3	DN 80	500	4,00	206	2120967	L	5.640,-	K	1.401,-	5	C
CronoTwin-DL 80/270-5,5/4	IE3	DN 80	500	5,50	306	2120968	L	5.800,-	K	1.515,-	5	D
CronoTwin-DL 100/145-1,1/4	IE3	DN 100	500	1,10	173	2120969	C	3.853,-	K	1.443,-	5	B
CronoTwin-DL 100/150-1,5/4	IE3	DN 100	500	1,50	178	2120970	C	5.523,-	K	1.443,-	5	B
CronoTwin-DL 100/160-2,2/4	IE3	DN 100	500	2,20	194	2120971	L	5.902,-	K	1.443,-	5	B
CronoTwin-DL 100/170-3/4	IE3	DN 100	500	3,00	214	2120972	L	5.964,-	K	1.443,-	5	B
CronoTwin-DL 100/200-3/4	IE3	DN 100	550	3,00	219	2120973	C	6.358,-	K	1.589,-	5	C
CronoTwin-DL 100/200-4/4	IE3	DN 100	550	4,00	233	2120974	L	6.529,-	K	1.589,-	5	C

🚚 = Lieferbereitschaft, L = Lagervorrat, C = ca. 2 Wochen, K = ca. 4 Wochen, A = auf Anfrage, ☎ = bitte Wilo kontaktieren

Änderungen vorbehalten - Alle Preise verstehen sich ohne Mehrwertsteuer. Es gelten unsere Allgemeinen Liefer-/Leistungsbedingungen (www.wilo.de/agb) - Gültig ab 01.01.20 in Deutschland.

Bestellinformationen (4-polige Typen)							Mehrpreise					
Typ	Motor-Effizienzklasse	Nennweite Flansch	Baulänge	Motor-nennleistung	Ge-wicht netto ca.	Art.-Nr.			Rotguss-Laufrad (Variante-L1)	GRD-Gruppe	Blind-flansch	
			l mm	P ₂ kW	m kg			EUR		EUR		
CronoTwin-DL 100/220-5,5/4	IE3	DN 100	550	5,50	308	2120975	L	7.315,-	K	1.589,-	5	C
CronoTwin-DL 100/250-5,5/4	IE3	DN 100	550	5,50	333	2120976	C	8.234,-	K	1.635,-	5	D
CronoTwin-DL 100/250-7,5/4	IE3	DN 100	550	7,50	356	2120977	L	9.120,-	K	1.635,-	5	D
CronoTwin-DL 100/260-11/4	IE3	DN 100	550	11,00	409	2120978	L	9.352,-	K	1.635,-	6	D
CronoTwin-DL 100/270-11/4	IE3	DN 100	550	11,00	409	2120979	L	10.852,-	K	1.635,-	6	D
CronoTwin-DL 125/190-4/4	IE3	DN 125	620	4,00	254	2120980	C	7.274,-	K	1.610,-	5	C
CronoTwin-DL 125/210-5,5/4	IE3	DN 125	620	5,50	329	2120981	L	8.428,-	K	1.610,-	5	C
CronoTwin-DL 125/220-5,5/4	IE3	DN 125	620	5,50	329	2120982	C	8.800,-	K	1.610,-	5	C
CronoTwin-DL 125/220-7,5/4	IE3	DN 125	620	7,50	349	2120983	C	9.772,-	K	1.610,-	5	C
CronoTwin-DL 125/250-11/4	IE3	DN 125	620	11,00	455	2120984	K	11.313,-	K	1.699,-	6	D
CronoTwin-DL 125/270-11/4	IE3	DN 125	620	11,00	455	2120985	K	11.633,-	K	1.699,-	6	D
CronoTwin-DL 125/270-15/4	IE3	DN 125	620	15,00	499	2120986	K	13.250,-	K	1.699,-	6	D
CronoTwin-DL 125/300-18,5/4	IE3	DN 125	700	18,50	608	2120987	K	13.380,-	K	2.206,-	7	E
CronoTwin-DL 125/320-18,5/4	IE3	DN 125	700	18,50	608	2120988	K	13.849,-	K	2.206,-	7	E
CronoTwin-DL 125/320-22/4	IE3	DN 125	700	22,00	710	2120989	K	14.826,-	K	2.206,-	7	E
CronoTwin-DL 125/340-30/4	IE3	DN 125	700	30,00	837	2120990	K	15.809,-	K	2.206,-	7	E
CronoTwin-DL 150/190-5,5/4	IE3	DN 150	700	5,50	405	2120991	C	9.760,-	K	1.759,-	5	C
CronoTwin-DL 150/200-7,5/4	IE3	DN 150	700	7,50	425	2120992	C	10.978,-	K	1.759,-	5	C
CronoTwin-DL 150/220-11/4	IE3	DN 150	700	11,00	476	2120993	C	11.463,-	K	1.759,-	6	C
CronoTwin-DL 150/250-15/4	IE3	DN 150	700	15,00	599	2120994	K	13.316,-	K	1.922,-	7	D
CronoTwin-DL 150/260-15/4	IE3	DN 150	700	15,00	609	2120995	K	14.117,-	K	1.922,-	7	D
CronoTwin-DL 150/260-18,5/4	IE3	DN 150	700	18,50	670	2120996	K	15.399,-	K	1.922,-	7	D
CronoTwin-DL 150/270-18,5/4	IE3	DN 150	700	18,50	670	2120997	K	15.399,-	K	1.922,-	7	D
CronoTwin-DL 150/270-22/4	IE3	DN 150	700	22,00	772	2120998	K	16.294,-	K	1.922,-	7	D
CronoTwin-DL 150/305-30/4	IE3	DN 150	770	30,00	959	2151765	K	21.100,-	K	2.520,-	7	E
CronoTwin-DL 150/325-30/4	IE3	DN 150	770	30,00	959	2151764	K	21.100,-	K	2.520,-	7	E

 = Lieferbereitschaft, L = Lagerinventar, C = ca. 2 Wochen, K = ca. 4 Wochen, A = auf Anfrage,  = bitte Wilo kontaktieren

Änderungen vorbehalten - Alle Preise verstehen sich ohne Mehrwertsteuer. Es gelten unsere Allgemeinen Liefer-/Leistungsbedingungen (www.wilo.de/agb) - Gültig ab 01.01.20 in Deutschland.

Preisgruppe: PG3

Bestellinformationen (4-polige Typen)							Mehrpreise					
Typ	Motor-Effizienzklasse	Nennweite Flansch	Baulänge	Motorleistung	Gewicht netto ca.	Art.-Nr.		Rotguss-Laufrad (Variante-L1)	GRD-Gruppe	Blindflansch		
			l mm	P ₂ kW	m kg		🚚	EUR	🚚	EUR		
CronoTwin-DL 150/325-37/4	IE3	DN 150	770	37,00	1042	2151763	K	22.301,-	K	2.520,-	8	E
CronoTwin-DL 150/335-37/4	IE3	DN 150	770	37,00	1042	2151762	K	22.301,-	K	2.520,-	8	E
CronoTwin-DL 150/335-45/4	IE3	DN 150	770	45,00	1112	2151761	A	26.216,-	K	2.520,-	8	E
CronoTwin-DL 200/240-15/4	IE3	DN 200	800	15,00	746	2121003	A	18.639,-	K	2.116,-	7	D
CronoTwin-DL 200/250-18,5/4	IE3	DN 200	800	18,50	807	2121004	K	19.553,-	K	2.116,-	7	D
CronoTwin-DL 200/260-22/4	IE3	DN 200	800	22,00	909	2121005	K	21.023,-	K	2.116,-	7	D
CronoTwin-DL 200/270-30/4	IE3	DN 200	800	30,00	1034	2121006	K	22.556,-	K	2.116,-	7	D
CronoTwin-DL 200/300-37/4	IE3	DN 200	820	37,00	1161	2142056	K	24.106,-	K	2.576,-	8	E
CronoTwin-DL 200/315-37/4	IE3	DN 200	820	37,00	1161	2142057	K	24.106,-	K	2.576,-	8	E
CronoTwin-DL 200/335-37/4	IE3	DN 200	820	37,00	1161	2142058	K	24.106,-	K	2.576,-	8	E
CronoTwin-DL 200/335-45/4	IE3	DN 200	820	45,00	1231	2142059	A	26.849,-	K	2.576,-	8	E
CronoTwin-DL 200/345-45/4	IE3	DN 200	820	45,00	1231	2142060	A	26.849,-	K	2.576,-	8	E
CronoTwin-DL 200/345-55/4	IE3	DN 200	820	55,00	1745	2142061	K	31.037,-	K	2.576,-	8	E

🚚 = Lieferbereitschaft, L = Lagervorrat, C = ca. 2 Wochen, K = ca. 4 Wochen, A = auf Anfrage, 📞 = bitte Wilo kontaktieren

Änderungen vorbehalten - Alle Preise verstehen sich ohne Mehrwertsteuer. Es gelten unsere Allgemeinen Liefer-/Leistungsbedingungen (www.wilo.de/agg) - Gültig ab 01.01.20 in Deutschland.

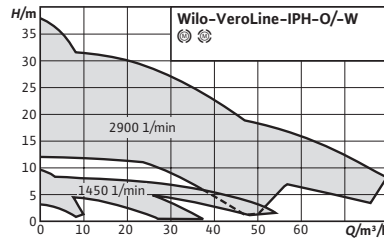

Zubehör
Motorschutz

Seite
220

Wilo-VeroLine-IPH-W

Bauart

Trockenläuferpumpe in Inline-Bauart mit Flanschanschluss

Einsatz

Zur Förderung von Heißwasser ohne abrasive Stoffe in geschlossenen industriellen Umwälzsystemen, Fernheizungen, geschlossenen Heizungssystemen etc.

Lieferumfang

- Pumpe
- Einbau- und Betriebsanleitung
- Vorschweiß-Gegenflansche
- Flanschdichtungen

Ihre Vorteile

- Drehrichtungsunabhängige, eigengekühlte Gleitringdichtung
- Große Anwendungsvielfalt durch großen Medientemperaturbereich ohne zusätzliche Verschleißteile

Hinweis

- Motoren mit Energieeffizienzklasse IE3 für Motor-nennleistungen $\geq 0,75$ kW

Preisgruppe: PG3

Bestellinformationen (2-polige Typen)

Typ	Motor-Effizienz-klasse	Nennweite Flansch	Motornennleistung	Gewicht netto ca.	Art.-Nr.		EUR
			P_2 kW	m kg			
VeroLine-IPH-W 20/160-1,1/2	IE3	DN 20	1,10	33	2121281	C	3.287,-
VeroLine-IPH-W 32/125-0,75/2	IE3	DN 32	0,75	26	2121282	C	3.386,-
VeroLine-IPH-W 32/170-2,2/2	IE3	DN 32	2,20	42	2121283	C	3.586,-
VeroLine-IPH-W 65/110-2,2/2	IE3	DN 65	2,20	54	2121284	C	4.194,-
VeroLine-IPH-W 65/125-2,2/2	IE3	DN 65	2,20	54	2121285	C	4.194,-
VeroLine-IPH-W 65/140-4/2	IE3	DN 65	4,00	72	2121286	C	5.040,-
VeroLine-IPH-W 65/160-4/2	IE3	DN 65	4,00	72	2121287	C	5.040,-
VeroLine-IPH-W 80/110-2,2/2	IE3	DN 80	2,20	56	2121288	C	4.475,-

= Lieferbereitschaft, L = Lagerverrat, C = ca. 2 Wochen, K = ca. 4 Wochen, A = auf Anfrage, = bitte Wilo kontaktieren



Änderungen vorbehalten - Alle Preise verstehen sich ohne Mehrwertsteuer. Es gelten unsere Allgemeinen Liefer-/Leistungsbedingungen (www.wilo.de/agb) - Gültig ab 01.01.20 in Deutschland.

Preisgruppe: PG3

Bestellinformationen (2-polige Typen)							
Typ	Motor-Effizienzklasse	Nennweite Flansch	Motornennleistung	Gewicht netto ca.	Art.-Nr.		
			P_2 kW	m kg			EUR
VeroLine-IPH-W 80/140-4/2	IE3	DN 80	4,00	80	2121289	C	5.527,-

Preisgruppe: PG3

Bestellinformationen (4-polige Typen)							
Typ	Motor-Effizienzklasse	Nennweite Flansch	Baulänge	Motornennleistung	Gewicht netto ca.	Art.-Nr.	
			l_0 mm	P_2 kW	m kg		 EUR
VeroLine-IPH-W 20/160-0,37/4	IE2	DN 20	290	0,37	28	4089415	C 3.176,-
VeroLine-IPH-W 32/125-0,18/4	IE2	DN 32	260	0,18	23	4089416	C 2.874,-
VeroLine-IPH-W 32/170-0,37/4	IE2	DN 32	260	0,37	30	4089417	C 3.416,-
VeroLine-IPH-W 65/125-1,1/4	IE3	DN 65	370	1,10	44	2121276	C 4.001,-
VeroLine-IPH-W 65/140-1,1/4	IE3	DN 65	400	1,10	44	2121277	C 4.074,-
VeroLine-IPH-W 65/160-1,1/4	IE3	DN 65	400	1,10	44	2121278	C 4.144,-
VeroLine-IPH-W 80/140-1,1/4	IE3	DN 80	430	1,10	46	2121279	C 4.485,-
VeroLine-IPH-W 80/160-1,1/4	IE3	DN 80	430	1,10	59	2121280	C 4.656,-

 = Lieferbereitschaft, L = Lagervorrat, C = ca. 2 Wochen, K = ca. 4 Wochen, A = auf Anfrage,  = bitte Wilo kontaktieren

Änderungen vorbehalten - Alle Preise verstehen sich ohne Mehrwertsteuer. Es gelten unsere Allgemeinen Liefer-/Leistungsbedingungen (www.wilo.de/agb) - Gültig ab 01.01.20 in Deutschland.

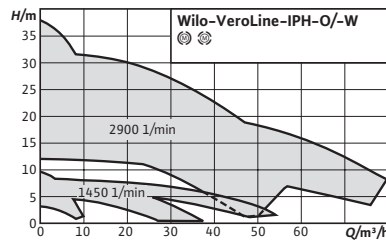

Zubehör
Motorschutz

Seite
220

Wilo-VeroLine-IPH-O

Bauart

Trockenläuferpumpe in Inline-Bauart mit Flanschanschluss

Einsatz

Zur Förderung von Wärmeträgeröl in geschlossenen industriellen Umwälzsystemen

Lieferumfang

- Pumpe
- Einbau- und Betriebsanleitung
- Vorschweiß-Gegenflansche
- Flanschdichtungen

Ihre Vorteile

- Drehrichtungsunabhängige, eigengekühlte Gleitringdichtung
- Große Anwendungsvielfalt durch großen Medientemperaturbereich ohne zusätzliche Verschleißteile

Hinweis

- Motoren mit Energieeffizienzklasse IE3 für Motor-nennleistungen $\geq 0,75$ kW

Preisgruppe: PG3



Bestellinformationen (2-polige Typen)							
Typ	Motor-Effizienz-klasse	Nennweite Flansch	Motornennleistung	Gewicht netto ca.	Art.-Nr.		
			P_2 kW	m kg			EUR
VeroLine-IPH-O 20/160-1,1/2	IE3	DN 20	1,10	33	2121295	C	3.298,-
VeroLine-IPH-O 32/125-0,75/2	IE3	DN 32	0,75	26	2121296	C	3.391,-
VeroLine-IPH-O 32/170-2,2/2	IE3	DN 32	2,20	42	2121297	C	3.627,-
VeroLine-IPH-O 65/110-2,2/2	IE3	DN 65	2,20	54	2121298	C	4.200,-
VeroLine-IPH-O 65/125-2,2/2	IE3	DN 65	2,20	54	2121299	C	4.200,-
VeroLine-IPH-O 65/140-4/2	IE3	DN 65	4,00	72	2121300	C	5.048,-
VeroLine-IPH-O 65/160-4/2	IE3	DN 65	4,00	72	2121301	C	5.048,-
VeroLine-IPH-O 80/110-2,2/2	IE3	DN 80	2,20	56	2121302	C	4.483,-

Preisgruppe: PG3

Bestellinformationen (2-polige Typen)							
Typ	Motor-Effizienz-klasse	Nennweite Flansch	Motornennleistung	Gewicht netto ca.	Art.-Nr.		
			P_2 kW	m kg			EUR
VeroLine-IPH-O 80/140-4/2	IE3	DN 80	4,00	80	2121303	C	5.534,-

Preisgruppe: PG3

Bestellinformationen (4-polige Typen)							
Typ	Motor-Effizienz-klasse	Nennweite Flansch	Motornennleistung	Gewicht netto ca.	Art.-Nr.		
			P_2 kW	m kg			EUR
VeroLine-IPH-O 20/160-0,37/4	IE2	DN 20	0,37	28	4089398	C	3.185,-
VeroLine-IPH-O 32/125-0,18/4	IE2	DN 32	0,18	23	4089399	C	2.878,-
VeroLine-IPH-O 32/170-0,37/4	IE2	DN 32	0,37	30	4089400	C	3.427,-
VeroLine-IPH-O 65/125-1,1/4	IE3	DN 65	1,10	44	2121290	C	4.010,-
VeroLine-IPH-O 65/140-1,1/4	IE3	DN 65	1,10	44	2121291	C	4.088,-
VeroLine-IPH-O 65/160-1,1/4	IE3	DN 65	1,10	44	2121292	C	4.152,-
VeroLine-IPH-O 80/140-1,1/4	IE3	DN 80	1,10	46	2121293	C	4.498,-
VeroLine-IPH-O 80/160-1,1/4	IE3	DN 80	1,10	59	2121294	C	4.667,-

 = Lieferbereitschaft, L = Lagervorrat, C = ca. 2 Wochen, K = ca. 4 Wochen, A = auf Anfrage,  = bitte Wilo kontaktieren

Änderungen vorbehalten - Alle Preise verstehen sich ohne Mehrwertsteuer. Es gelten unsere Allgemeinen Liefer-/Leistungsbedingungen (www.wilo.de/agb) - Gültig ab 01.01.20 in Deutschland.

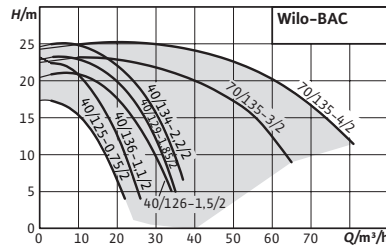

Wilo-BAC



Bauart

Trockenläuferpumpe in Block-Bauart mit Verschraubungs- oder Victaulic-Anschluss.

Einsatz

Zur Förderung von Kühl- und Kaltwasser, Wasser-Glykol-Gemischen und anderen Flüssigkeiten ohne abrasive Stoffe.

Lieferumfang

- Pumpe
- Einbau- und Betriebsanleitung

Ihre Vorteile

- Verringerte Life-Cycle-Costs durch optimierte Wirkungsgrade
- Pumpengehäuse in Kunststoffausführung
- Ausführung mit Victaulic oder Gewindeanschluss (BAC 70/135... nur mit Victaulic-Anschluss)

Allgemeine Hinweise – ErP-(Ökodesign-)Richtlinie

Der Mindesteffizienzindex MEI der Pumpenbaureihe ist $\geq 0,4$. Detaillierte Angaben zu den MEI-Werten der einzelnen Pumpentypen siehe: Wilo-Online-Katalog, abrufbar unter www.wilo.de

Preisgruppe: PG3

Bestellinformationen mit Verschraubungsanschluss

Typ	Motornennleistung	Gewicht netto ca.	Art.-Nr.	C	EUR
	P_2 kW				
BAC 40-125/0.75/2-DM/S-2	0,75	13	4213186	C	677,-
BAC 40-126/1.5/2-DM/S-2	1,50	14	4213188	C	759,-
BAC 40-134/2.2/2-DM/S-2	2,20	21	4213190	C	804,-
BAC 40-136/1.1/2-DM/S-2	1,10	14	4213187	C	696,-

Preisgruppe: PG3

Bestellinformationen mit Victaulic-Verschluss

Typ	Motornennleistung	Gewicht netto ca.	Art.-Nr.	C	EUR
	P_2 kW				
BAC 40-125/0.75/2-DM/R-2	0,75	13	4213181	C	657,-
BAC 40-126/1.5/2-DM/R-2	1,50	14	4213183	C	739,-
BAC 40-134/2.2/2-DM/R-2	2,20	21	4213185	C	783,-
BAC 40-136/1.1/2-DM/R-2	1,10	14	4213182	C	678,-

☛ = Lieferbereitschaft, L = Lagerinventar, C = ca. 2 Wochen, K = ca. 4 Wochen, A = auf Anfrage, ☎ = bitte Wilo kontaktieren

Änderungen vorbehalten - Alle Preise verstehen sich ohne Mehrwertsteuer. Es gelten unsere Allgemeinen Liefer-/Leistungsbedingungen (www.wilo.de/agb) - Gültig ab 01.01.20 in Deutschland.

Preisgruppe: PG3

Bestellinformationen mit Victaulic-Verschluss

Typ	Motornennleistung P_2 kW	Gewicht netto ca. m kg	Art.-Nr.		EUR
BAC 70-135/3/2-DM/R-2-EC	3,00	32	4213201	C	1.079,-
BAC 70-135/4/2-DM/R-2-EC	4,00	38	4213202	C	1.146,-

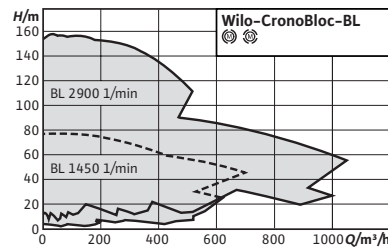

Zubehör	Seite
Wandmontage/Fundament- aufbau	183
Motorschutz	220
Pumpensteuerung CC-HVAC	191
Pumpensteuerung SC/FC- HVAC	201
Gleitringdichtungen	229

Baureihenerweiterung



Wilo-CronoBloc-BL



Bauart

Trockenläufer-Pumpe in Block-Bauart mit Flanschanschluss

Einsatz

Zur Förderung von Heizungswasser (nach VDI 2035), Wasser-Glykol-Gemischen, Kühlwasser und Kaltwasser ohne abrasive Stoffe in Heizungs-, Kaltwasser- und Kühlwasseranlagen.

Lieferumfang

- Pumpe
- Einbau- und Betriebsanleitung

Optionen

- Variante ...-L1 mit Bronze-Laufrad (gegen Mehrpreis)
- Variante ...-L4 mit Edelstahl-Laufrad (gegen Mehrpreis)
- Variante ...-H1 mit Gehäuse aus Sphäroguss (gegen Mehrpreis)
- Variante ...-P6 mit „Back Pull-Out“-Design und Kartuschen-Gleitringdichtung (gegen Mehrpreis)
- Andere Spannungen und Frequenzen sowie ATEX-Zulassung auf Anfrage

Hinweis

Motoren mit Effizienzklasse IE3 für Motoren $\geq 0,75$ kW.

Ihre Vorteile

- Energiesparend dank modernster Pumpenhydraulik und Verwendung von IE3-Motoren
- Kataphorese-Beschichtung aller Gusskomponenten sorgt für hohe Korrosionsbeständigkeit und Langlebigkeit
- Global in unterschiedlichsten Anwendungen einsetzbar dank verschiedener Laufradwerkstoffe, mehrerer Motoroptionen sowie verschiedener Gleitringdichtungen
- Einfache Installation aufgrund serienmäßiger Pumpenfüße und optionalen Unterlageblöcken
- Einfache Wartung und anwenderfreundliche Bauart mit optionalem „Back-Pull-Out“-Design und Kartuschen-Gleitringdichtung bei großen Pumpentypen

Allgemeine Hinweise – ErP-(Ökodesign-)Richtlinie

Der Mindesteffizienzindex MEI der Pumpenbaureihe ist $\geq 0,4$. Detaillierte Angaben zu den MEI-Werten der einzelnen Pumpentypen siehe: Wilo-Online-Katalog, abrufbar unter www.wilo.de

Preisgruppe: PG3

Bestellinformationen (2-polige Typen)					Mehrpreise							
Typ	Motor-Effizienzklasse	Motor-nennleistung	Gewicht netto ca.	Art.-Nr.		Rotguss-Laufrad (Variante-L1)	Gehäuse Sphäroguss (Variante-H1)	GRD-Gruppe				
		P_2 kW	m kg			EUR		EUR		EUR		
CronoBloc-BL 32/85-1,1/2	IE3	1,10	45	9126730	C	1.575,-	A	321,-	A	☺	12	
CronoBloc-BL 32/85.1-0,75/2	IE3	0,75	41	9139949	K	1.745,-	A	315,-	A	☺	12	
CronoBloc-BL 32/95-1,5/2	IE3	1,50	53	9126729	C	1.717,-	A	321,-	A	☺	12	
CronoBloc-BL 32/95.1-1,1/2	IE3	1,10	44	9139948	K	1.831,-	A	315,-	A	☺	12	
CronoBloc-BL 32/105-2,2/2	IE3	2,20	56	9126728	C	1.812,-	A	321,-	A	☺	12	
CronoBloc-BL 32/105.1-1,5/2	IE3	1,50	53	9139947	K	1.904,-	A	315,-	A	☺	12	
CronoBloc-BL 32/115-3/2	IE3	3,00	60	9126727	C	1.957,-	A	321,-	A	☺	12	
CronoBloc-BL 32/115.1-2,2/2	IE3	2,20	55	9139946	K	1.980,-	A	315,-	A	☺	12	
CronoBloc-BL 32/125-4/2	IE3	4,00	67	9126726	C	2.156,-	A	321,-	A	☺	12	
CronoBloc-BL 32/125.1-3/2	IE3	3,00	59	9139945	K	2.060,-	A	315,-	A	☺	12	
CronoBloc-BL 32/130.1-1,5/2	IE3	1,50	60	9139960	K	1.842,-	A	321,-	A	☺	12	
CronoBloc-BL 32/140-2,2/2	IE3	2,20	56	2121125	C	1.713,-	A	349,-	A	441,-	4	
CronoBloc-BL 32/140.1-2,2/2	IE3	2,20	63	9139959	K	1.952,-	A	321,-	A	☺	12	
CronoBloc-BL 32/150-3/2	IE3	3,00	60	2121126	C	1.744,-	A	349,-	A	454,-	4	
CronoBloc-BL 32/150.1-3/2	IE3	3,00	66	9139958	K	2.068,-	A	321,-	A	☺	12	
CronoBloc-BL 32/160-4/2	IE3	4,00	68	2121127	C	2.008,-	A	349,-	A	454,-	4	
CronoBloc-BL 32/160.1-4/2	IE3	4,00	74	9139957	K	2.192,-	A	321,-	A	☺	12	
CronoBloc-BL 32/170-5,5/2	IE3	5,50	89	2121128	C	2.537,-	A	349,-	A	560,-	4	
CronoBloc-BL 32/210-7,5/2	IE3	7,50	100	2121129	C	2.982,-	A	381,-	A	560,-	5	
CronoBloc-BL 32/220-11/2	IE3	11,00	149	2121130	C	3.437,-	A	381,-	A	560,-	5	
CronoBloc-BL 32/225-7,5/2	IE3	7,50	121	9140066	K	3.416,-	A	516,-	A	☺	12	
CronoBloc-BL 32/230-11/2	IE3	11,00	165	9140065	K	3.657,-	A	516,-	A	☺	12	
CronoBloc-BL 32/230.1-5,5/2	IE3	5,50	118	9126724	A	2.554,-	A	499,-	A	☺	12	
CronoBloc-BL 32/240-15/2	IE3	15,00	184	9140064	K	3.947,-	A	516,-	A	☺	12	
CronoBloc-BL 32/240.1-7,5/2	IE3	7,50	121	9126723	A	3.107,-	A	499,-	A	☺	12	
CronoBloc-BL 32/250-18,5/2	IE3	18,50	201	9140063	K	4.349,-	A	516,-	A	☺	12	

= Lieferbereitschaft, L = Lagervorrat, C = ca. 2 Wochen, K = ca. 4 Wochen, A = auf Anfrage, ☺ = bitte Wilo kontaktieren

Änderungen vorbehalten - Alle Preise verstehen sich ohne Mehrwertsteuer. Es gelten unsere Allgemeinen Liefer-/Leistungsbedingungen (www.wilo.de/agb) - Gültig ab 01.01.20 in Deutschland.



Heizung, Klima, Kälte

Bestellinformationen (2-polige Typen)					Mehrpreise						
Typ	Motor-Effizienzklasse	Motor-nennleistung	Gewicht netto ca.	Art.-Nr.			Rotguss-Laufrad (Variante-L1)		Gehäuse Sphäroguss (Variante-H1)		GRD-Gruppe
		P_2 kW	m kg			EUR		EUR		EUR	
CronoBloc-BL 32/250.1-11/2	IE3	11,00	165	9126721	C	3.523,-	A	499,-	A	☞	12
CronoBloc-BL 40/110-1,5/2	IE3	1,50	50	2121131	C	1.691,-	A	349,-	A	460,-	4
CronoBloc-BL 40/120-2,2/2	IE3	2,20	52	2121132	C	1.713,-	A	349,-	A	460,-	4
CronoBloc-BL 40/130-3/2	IE3	3,00	54	2121133	C	1.977,-	A	349,-	A	460,-	4
CronoBloc-BL 40/140-3/2	IE3	3,00	57	2121134	C	1.977,-	A	349,-	A	460,-	4
CronoBloc-BL 40/140-4/2	IE3	4,00	65	2121135	C	2.114,-	A	349,-	A	460,-	4
CronoBloc-BL 40/160-5,5/2	IE3	5,50	91	2121136	C	2.574,-	A	388,-	A	613,-	5
CronoBloc-BL 40/170-5,5/2	IE3	5,50	91	2121137	C	2.574,-	A	388,-	A	613,-	5
CronoBloc-BL 40/170-7,5/2	IE3	7,50	94	2121138	C	2.812,-	A	388,-	A	613,-	5
CronoBloc-BL 40/180-7,5/2	IE3	7,50	104	2121139	C	3.384,-	A	425,-	A	778,-	5
CronoBloc-BL 40/210-11/2	IE3	11,00	152	2121140	C	3.571,-	A	425,-	A	778,-	5
CronoBloc-BL 40/220-11/2	IE3	11,00	152	2121141	C	3.571,-	A	425,-	A	778,-	5
CronoBloc-BL 40/220-15/2	IE3	15,00	172	2121142	C	4.007,-	A	425,-	A	778,-	5
CronoBloc-BL 40/230-15/2	IE3	15,00	184	2142015	C	4.121,-	A	639,-	A	☞	6
CronoBloc-BL 40/230-18,5/2	IE3	18,50	201	2142016	C	4.387,-	A	639,-	A	☞	6
CronoBloc-BL 40/240-18,5/2	IE3	18,50	201	2142017	C	4.387,-	A	639,-	A	☞	6
CronoBloc-BL 40/240-22/2	IE3	22,00	288	2142018	C	5.390,-	A	639,-	A	☞	6
CronoBloc-BL 40/245-22/2	IE3	22,00	288	2142019	C	5.390,-	A	639,-	A	☞	6
CronoBloc-BL 40/245-30/2	IE3	30,00	343	2142020	C	7.294,-	A	639,-	A	☞	6
CronoBloc-BL 40/260-22/2	IE3	22,00	288	2142021	C	5.390,-	A	639,-	A	☞	6
CronoBloc-BL 40/260-30/2	IE3	30,00	343	2142022	C	7.294,-	A	639,-	A	☞	6
CronoBloc-BL 40/285-30/2	IE3	30,00	379	9140213	K	8.027,-	A	799,-	A	☞	13
CronoBloc-BL 40/305-45/2	IE3	45,00	450	9140211	K	11.559,-	A	799,-	A	☞	13
CronoBloc-BL 40/315-55/2	IE3	55,00	503	9140210	K	13.870,-	A	799,-	A	☞	13
CronoBloc-BL 40/395-37/2	IE3	37,00	409	9140212	K	9.633,-	A	799,-	A	☞	13
CronoBloc-BL 50/110-3/2	IE3	3,00	60	2121146	C	1.998,-	A	388,-	A	404,-	4

= Lieferbereitschaft, L = Lagervorrat, C = ca. 2 Wochen, K = ca. 4 Wochen, A = auf Anfrage, ☞ = bitte Wilo kontaktieren



Änderungen vorbehalten - Alle Preise verstehen sich ohne Mehrwertsteuer. Es gelten unsere Allgemeinen Liefer-/Leistungsbedingungen (www.wilo.de/agb) - Gültig ab 01.01.20 in Deutschland.

Preisgruppe: PG3

Bestellinformationen (2-polige Typen)					Mehrpreise						
Typ	Motor-Effizienzklasse	Motor-nennleistung	Gewicht netto ca.	Art.-Nr.		Rotguss-Laufrad (Variante-L1)	Gehäuse Sphäroguss (Variante-H1)	GRD-Gruppe			
		P_2 kW	m kg			EUR		EUR		EUR	
CronoBloc-BL 50/120-3/2	IE3	3,00	60	2121147	C	1.998,-	A	388,-	A	404,-	4
CronoBloc-BL 50/120-4/2	IE3	4,00	68	2121148	C	2.156,-	A	388,-	A	404,-	4
CronoBloc-BL 50/130-5,5/2	IE3	5,50	86	2121149	C	2.537,-	A	388,-	A	404,-	5
CronoBloc-BL 50/140-5,5/2	IE3	5,50	86	2121150	C	2.537,-	A	388,-	A	404,-	5
CronoBloc-BL 50/140-7,5/2	IE3	7,50	89	2121151	C	2.856,-	A	388,-	A	404,-	5
CronoBloc-BL 50/150-5,5/2	IE3	5,50	94	2121152	C	2.537,-	A	619,-	A	648,-	5
CronoBloc-BL 50/150-7,5/2	IE3	7,50	97	2121153	C	2.957,-	A	619,-	A	648,-	5
CronoBloc-BL 50/170-11/2	IE3	11,00	137	2121154	C	3.384,-	A	619,-	A	648,-	5
CronoBloc-BL 50/200-11/2	IE3	11,00	154	2121155	C	3.670,-	A	668,-	A	830,-	6
CronoBloc-BL 50/200-15/2	IE3	15,00	173	2121156	C	4.121,-	A	668,-	A	830,-	6
CronoBloc-BL 50/210-15/2	IE3	15,00	173	2121157	C	4.121,-	A	668,-	A	830,-	6
CronoBloc-BL 50/210-18,5/2	IE3	18,50	190	2121158	C	4.598,-	A	668,-	A	830,-	6
CronoBloc-BL 50/220-18,5/2	IE3	18,50	190	2121159	C	4.598,-	A	668,-	A	830,-	6
CronoBloc-BL 50/220-22/2	IE3	22,00	278	2121160	C	5.390,-	A	668,-	A	830,-	6
CronoBloc-BL 50/240-30/2	IE3	30,00	342	2121161	C	8.456,-	A	675,-	A	☞	6
CronoBloc-BL 50/260-30/2	IE3	30,00	342	2121162	C	8.456,-	A	675,-	A	☞	6
CronoBloc-BL 50/260-37/2	IE3	37,00	372	2121163	C	8.665,-	A	675,-	A	☞	6
CronoBloc-BL 50/285-37/2	IE3	37,00	413	9140225	K	9.765,-	A	864,-	A	☞	13
CronoBloc-BL 50/295-45/2	IE3	45,00	452	9140224	K	11.719,-	A	864,-	A	☞	13
CronoBloc-BL 50/305-55/2	IE3	55,00	504	9140223	K	14.063,-	A	864,-	A	☞	13
CronoBloc-BL 50/315-75/2	IE3	75,00	653	9140222	K	16.875,-	A	864,-	A	☞	13
CronoBloc-BL 65/120-4/2	IE3	4,00	73	2121164	C	2.325,-	A	619,-	A	460,-	4
CronoBloc-BL 65/130-5,5/2	IE3	5,50	91	2121165	C	2.749,-	A	619,-	A	460,-	5
CronoBloc-BL 65/140-7,5/2	IE3	7,50	94	2121166	C	3.064,-	A	619,-	A	460,-	5
CronoBloc-BL 65/160-11/2	IE3	11,00	143	2121167	C	3.910,-	A	640,-	A	678,-	5
CronoBloc-BL 65/170-11/2	IE3	11,00	143	2121168	C	3.910,-	A	640,-	A	678,-	5

 = Lieferbereitschaft, L = Lagervorrat, C = ca. 2 Wochen, K = ca. 4 Wochen, A = auf Anfrage, ☞ = bitte Wilo kontaktieren

Änderungen vorbehalten - Alle Preise verstehen sich ohne Mehrwertsteuer. Es gelten unsere Allgemeinen Liefer-/Leistungsbedingungen (www.wilo.de/agb) - Gültig ab 01.01.20 in Deutschland.

Bestellinformationen (2-polige Typen)					Mehrpreise						
Typ	Motor-Effizienzklasse	Motor-nennleistung	Gewicht netto ca.	Art.-Nr.			Rotguss-Laufrad (Variante-L1)		Gehäuse Sphäroguss (Variante-H1)		GRD-Gruppe
		P_2 kW	m kg			EUR		EUR		EUR	
CronoBloc-BL 65/170-15/2	IE3	15,00	162	2121169	C	4.176,-	A	640,-	A	678,-	5
CronoBloc-BL 65/190-15/2	IE3	15,00	179	2121170	C	4.196,-	A	701,-	A	795,-	6
CronoBloc-BL 65/190-18,5/2	IE3	18,50	196	2121171	C	4.650,-	A	701,-	A	795,-	6
CronoBloc-BL 65/210-18,5/2	IE3	18,50	196	2121172	C	4.650,-	A	701,-	A	795,-	6
CronoBloc-BL 65/210-22/2	IE3	22,00	287	2121173	C	5.443,-	A	701,-	A	795,-	6
CronoBloc-BL 65/215-22/2	IE3	22,00	309	9140197	K	5.807,-	A	598,-	A	☞	13
CronoBloc-BL 65/220-30/2	IE3	30,00	332	2121174	C	7.187,-	A	701,-	A	795,-	6
CronoBloc-BL 65/225-30/2	IE3	30,00	359	9140196	K	7.209,-	A	598,-	A	☞	13
CronoBloc-BL 65/230-37/2	IE3	37,00	385	9140195	K	9.281,-	A	598,-	A	☞	13
CronoBloc-BL 65/240-45/2	IE3	45,00	431	9140194	K	10.772,-	A	598,-	A	☞	13
CronoBloc-BL 65/250-55/2	IE3	55,00	484	9140192	K	12.660,-	A	598,-	A	☞	13
CronoBloc-BL 65/295-75/2	IE3	75,00	660	9140047	K	16.405,-	A	873,-	A	☞	13
CronoBloc-BL 65/305-90/2	IE3	90,00	660	9140046	K	18.683,-	A	873,-	A	☞	13
CronoBloc-BL 65/315-110/2	IE3	110,00	1115	9140045	K	21.550,-	A	873,-	A	☞	13
CronoBloc-BL 80/145-11/2	IE3	11,00	158	2121175	C	4.650,-	A	721,-	A	853,-	6
CronoBloc-BL 80/150-15/2	IE3	15,00	177	2121176	C	5.128,-	A	721,-	A	853,-	6
CronoBloc-BL 80/160-15/2	IE3	15,00	177	2121177	C	5.128,-	A	721,-	A	853,-	6
CronoBloc-BL 80/160-18,5/2	IE3	18,50	194	2121178	C	6.131,-	A	721,-	A	853,-	6
CronoBloc-BL 80/165-22/2	IE3	22,00	282	2121179	C	7.082,-	A	721,-	A	853,-	6
CronoBloc-BL 80/170-30/2	IE3	30,00	327	2121180	C	7.610,-	A	721,-	A	853,-	6
CronoBloc-BL 80/200-30/2	IE3	30,00	345	2121181	C	7.715,-	A	766,-	A	926,-	6
CronoBloc-BL 80/210-30/2	IE3	30,00	345	2121182	C	7.715,-	A	766,-	A	926,-	6
CronoBloc-BL 80/210-37/2	IE3	37,00	375	2121183	C	8.244,-	A	766,-	A	926,-	6
CronoBloc-BL 80/215-37/2	IE3	37,00	389	9140202	K	9.646,-	A	664,-	A	☞	13
CronoBloc-BL 80/220-45/2	IE3	45,00	435	9140201	K	11.126,-	A	664,-	A	☞	13
CronoBloc-BL 80/230-55/2	IE3	55,00	490	9140200	K	13.062,-	A	664,-	A	☞	13

☞ = Lieferbereitschaft, L = Lagerinventar, C = ca. 2 Wochen, K = ca. 4 Wochen, A = auf Anfrage, ☞ = bitte Wilo kontaktieren

Änderungen vorbehalten - Alle Preise verstehen sich ohne Mehrwertsteuer. Es gelten unsere Allgemeinen Liefer-/Leistungsbedingungen (www.wilo.de/agb) - Gültig ab 01.01.20 in Deutschland.

Preisgruppe: PG3

Bestellinformationen (2-polige Typen)					Mehrpreise					
Typ	Motor-Effizienzklasse	Motor-nennleistung	Gewicht netto ca.	Art.-Nr.		Rotguss-Laufrad (Variante-L1)	Gehäuse Sphäroguss (Variante-H1)	GRD-Gruppe		
		P_2 kW	m kg			EUR		EUR		EUR
CronoBloc-BL 80/240-75/2	IE3	75,00	640	9140199	K	15.407,-	A	664,-	A	☎ 13
CronoBloc-BL 80/250-90/2	IE3	90,00	644	9140198	K	17.816,-	A	664,-	A	☎ 13
CronoBloc-BL 80/275-75/2	IE3	75,00	660	2160700	K	15.407,-	A	942,-	A	☎ 13
CronoBloc-BL 80/285-90/2	IE3	90,00	660	2160699	K	18.488,-	A	942,-	A	☎ 13
CronoBloc-BL 80/295-110/2	IE3	110,00	1115	2160698	K	22.185,-	A	942,-	A	☎ 13
CronoBloc-BL 80/305-132/2	IE3	132,00	1166	2160697	K	26.622,-	A	942,-	A	☎ 13
CronoBloc-BL 80/315-160/2	IE3	160,00	1196	2160696	K	29.260,-	A	942,-	A	☎ 14
CronoBloc-BL 100/145-15/2	IE3	15,00	185	2121184	C	5.233,-	A	805,-	A	☎ 6
CronoBloc-BL 100/150-18,5/2	IE3	18,50	202	2121185	C	6.235,-	A	805,-	A	☎ 6
CronoBloc-BL 100/160-22/2	IE3	22,00	290	2121186	C	7.187,-	A	805,-	A	☎ 6
CronoBloc-BL 100/160-30/2	IE3	30,00	357	9139904	C	7.854,-	A	599,-	A	☎ 13
CronoBloc-BL 100/165-30/2	IE3	30,00	335	2121187	C	7.822,-	A	805,-	A	☎ 6
CronoBloc-BL 100/170-37/2	IE3	37,00	365	2121188	C	9.512,-	A	805,-	A	☎ 6
CronoBloc-BL 100/175-37/2	IE3	37,00	385	9139903	C	9.546,-	A	599,-	A	☎ 13
CronoBloc-BL 100/180-45/2	IE3	45,00	429	9139902	C	10.149,-	A	599,-	A	☎ 13
CronoBloc-BL 100/190-55/2	IE3	55,00	483	9139901	A	11.823,-	A	599,-	A	☎ 13
CronoBloc-BL 100/200-75/2	IE3	75,00	633	9139900	A	14.217,-	A	599,-	A	☎ 13
CronoBloc-BL 100/210-55/2	IE3	55,00	527	9139910	A	12.037,-	A	726,-	A	☎ 13
CronoBloc-BL 100/220-75/2	IE3	75,00	675	9139909	A	14.582,-	A	726,-	A	☎ 13
CronoBloc-BL 100/230-90/2	IE3	90,00	650	9139908	A	16.404,-	A	726,-	A	☎ 13
CronoBloc-BL 100/240-110/2	IE3	110,00	1080	9139907	A	20.027,-	A	726,-	A	☎ 13
CronoBloc-BL 100/250-132/2	IE3	132,00	1131	9139906	A	23.464,-	A	726,-	A	☎ 13
CronoBloc-BL 100/295-132/2	IE3	132,00	1183	9140054	K	24.394,-	A	999,-	A	☎ 13
CronoBloc-BL 100/305-160/2	IE3	160,00	1205	9140053	K	29.799,-	A	999,-	A	☎ 14
CronoBloc-BL 100/315-200/2	IE3	200,00	1498	9140052	K	35.595,-	A	999,-	A	☎ 14
CronoBloc-BL 125/170-45/2	IE3	45,00	449	9139914	A	9.882,-	A	596,-	A	☎ 13

= Lieferbereitschaft, L = Lagervorrat, C = ca. 2 Wochen, K = ca. 4 Wochen, A = auf Anfrage, ☎ = bitte Wilo kontaktieren

Änderungen vorbehalten - Alle Preise verstehen sich ohne Mehrwertsteuer. Es gelten unsere Allgemeinen Liefer-/Leistungsbedingungen (www.wilo.de/agb) - Gültig ab 01.01.20 in Deutschland.

Heizung, Klima, Kälte

Preisgruppe: PG3

Bestellinformationen (2-polige Typen)					Mehrpreise						
Typ	Motor-Effizienzklasse	Motor-nennleistung	Gewicht netto ca.	Art.-Nr.			Rotguss-Laufrad (Variante-L1)		Gehäuse Sphäroguss (Variante-H1)		GRD-Gruppe
		P_2 kW	m kg			EUR		EUR		EUR	
CronoBloc-BL 125/180-55/2	IE3	55,00	501	9139913	A	12.216,-	A	596,-	A	☞	13
CronoBloc-BL 125/190-75/2	IE3	75,00	651	9139912	A	14.087,-	A	596,-	A	☞	13
CronoBloc-BL 125/200-90/2	IE3	90,00	651	9139911	A	15.797,-	A	596,-	A	☞	13
CronoBloc-BL 125/210-75/2	IE3	75,00	692	2160705	A	14.202,-	A	748,-	A	☞	13
CronoBloc-BL 125/220-90/2	IE3	90,00	690	2160704	A	16.094,-	A	748,-	A	☞	13
CronoBloc-BL 125/230-110/2	IE3	110,00	1095	2160703	A	19.706,-	A	748,-	A	☞	14
CronoBloc-BL 125/240-132/2	IE3	132,00	1145	2160702	A	22.961,-	A	748,-	A	☞	14
CronoBloc-BL 125/250-160/2	IE3	160,00	1193	2160701	A	28.121,-	A	748,-	A	☞	14
CronoBloc-BL 150/180-75/2	IE3	75,00	680	9139923	A	16.463,-	A	774,-	A	☞	13
CronoBloc-BL 150/190-90/2	IE3	90,00	680	9139922	A	18.274,-	A	774,-	A	☞	13
CronoBloc-BL 150/200-110/2	IE3	110,00	1134	9139921	A	21.782,-	A	774,-	A	☞	13
CronoBloc-BL 150/210-90/2	IE3	90,00	699	2151513	A	23.715,-	A	1.026,-	A	☞	14
CronoBloc-BL 150/220-110/2	IE3	110,00	1151	2151512	A	25.293,-	A	1.026,-	A	☞	14
CronoBloc-BL 150/230-132/2	IE3	132,00	1202	2151511	A	30.840,-	A	1.026,-	A	☞	14
CronoBloc-BL 150/240-160/2	IE3	160,00	1224	2151510	A	33.646,-	A	1.026,-	A	☞	14
CronoBloc-BL 150/250-200/2	IE3	200,00	1499	2151509	A	35.057,-	A	1.026,-	A	☞	14

Preisgruppe: PG3

Bestellinformationen (4-polige Typen)					Mehrpreise						
Typ	Motor-Effizienzklasse	Motor-nennleistung	Gewicht netto ca.	Art.-Nr.			Rotguss-Laufrad (Variante-L1)		Gehäuse Sphäroguss (Variante-H1)		GRD-Gruppe
		P_2 kW	m kg			EUR		EUR		EUR	
CronoBloc-BL 32/105-0,25/4	IE2	0,25	36	9126708	C	1.211,-	A	321,-	A	☞	12
CronoBloc-BL 32/115-0,37/4	IE2	0,37	36	9126707	C	1.211,-	A	321,-	A	☞	12
CronoBloc-BL 32/115.1-0,25/4	IE2	0,25	35	9139941	K	1.243,-	A	315,-	A	☞	12
CronoBloc-BL 32/125-0,55/4	IE2	0,55	40	9126706	C	1.417,-	A	321,-	A	☞	12
CronoBloc-BL 32/125.1-0,37/4	IE2	0,37	36	9139940	K	1.268,-	A	315,-	A	☞	12
CronoBloc-BL 32/140.1-0,25/4	IE2	0,25	43	9139953	K	1.305,-	A	321,-	A	☞	12

☞ = Lieferbereitschaft, L = Lagerinventar, C = ca. 2 Wochen, K = ca. 4 Wochen, A = auf Anfrage, ☞ = bitte Wilo kontaktieren

Änderungen vorbehalten - Alle Preise verstehen sich ohne Mehrwertsteuer. Es gelten unsere Allgemeinen Liefer-/Leistungsbedingungen (www.wilo.de/agb) - Gültig ab 01.01.20 in Deutschland.



Preisgruppe: PG3

Bestellinformationen (4-polige Typen)					Mehrpreise							
Typ	Motor-Effizienzklasse	Motor-nennleistung	Gewicht netto ca.	Art.-Nr.		Rotguss-Laufrad (Variante-L1)	Gehäuse Sphäroguss (Variante-H1)	GRD-Gruppe				
		P_2 kW	m kg			EUR		EUR		EUR		
CronoBloc-BL 32/150-0,37/4	IE2	0,37	37	2089367	C	1.268,-	A	349,-	A	410,-	4	
CronoBloc-BL 32/150.1-0,37/4	IE2	0,37	43	9139952	K	1.356,-	A	321,-	A	410,-	12	
CronoBloc-BL 32/160-0,55/4	IE2	0,55	41	2089365	C	1.511,-	A	349,-	A	410,-	4	
CronoBloc-BL 32/160.1-0,55/4	IE2	0,55	47	9139951	K	1.509,-	A	321,-	A	410,-	12	
CronoBloc-BL 32/170-0,75/4	IE3	0,75	44	2121071	C	1.627,-	A	349,-	A	410,-	4	
CronoBloc-BL 32/170.1-0,25/4	IE2	0,25	50	9139965	K	1.389,-	A	340,-	A	410,-	12	
CronoBloc-BL 32/180.1-0,37/4	IE3	0,37	49	9139964	K	1.508,-	A	340,-	A	410,-	12	
CronoBloc-BL 32/190.1-0,55/4	IE2	0,55	55	9139963	K	1.605,-	A	340,-	A	410,-	12	
CronoBloc-BL 32/200.1-0,75/4	IE3	0,75	59	9139962	K	1.647,-	A	340,-	A	410,-	12	
CronoBloc-BL 32/210-1,1/4	IE3	1,10	56	2121072	C	1.587,-	A	381,-	A	743,-	4	
CronoBloc-BL 32/220-1,5/4	IE3	1,50	60	2121073	C	1.775,-	A	381,-	A	743,-	4	
CronoBloc-BL 32/220.1-0,55/4	IE2	0,55	67	9126704	A	1.529,-	A	499,-	A	410,-	12	
CronoBloc-BL 32/230-1,5/4	IE3	1,50	81	9140058	K	1.969,-	A	516,-	A	410,-	12	
CronoBloc-BL 32/230.1-0,75/4	IE3	0,75	71	9126703	C	1.650,-	A	499,-	A	410,-	12	
CronoBloc-BL 32/240-2,2/4	IE3	2,20	93	9140057	K	2.089,-	A	516,-	A	410,-	12	
CronoBloc-BL 32/240.1-1,1/4	IE3	1,10	78	9126702	C	1.785,-	A	499,-	A	410,-	12	
CronoBloc-BL 32/250-3/4	IE3	3,00	101	9140060	K	2.176,-	A	516,-	A	410,-	12	
CronoBloc-BL 32/250.1-1,5/4	IE3	1,50	80	9126701	C	2.149,-	A	499,-	A	410,-	12	
CronoBloc-BL 40/95-0,25/4	IE2	0,25	38	9126714	C	1.560,-	A	321,-	A	410,-	12	
CronoBloc-BL 40/105-0,37/4	IE2	0,37	39	9126713	C	1.641,-	A	321,-	A	410,-	12	
CronoBloc-BL 40/115-0,55/4	IE2	0,55	43	9126712	C	1.641,-	A	321,-	A	410,-	12	
CronoBloc-BL 40/125-0,75/4	IE3	0,75	46	9126711	C	1.696,-	A	321,-	A	410,-	12	
CronoBloc-BL 40/150-0,55/4	IE2	0,55	43	2089384	C	1.649,-	A	388,-	A	465,-	4	
CronoBloc-BL 40/160-0,75/4	IE3	0,75	46	2121074	C	1.703,-	A	388,-	A	465,-	4	
CronoBloc-BL 40/170-1,1/4	IE3	1,10	54	2121075	C	1.754,-	A	388,-	A	465,-	4	
CronoBloc-BL 40/210-1,5/4	IE3	1,50	67	2121076	C	1.788,-	A	425,-	A	926,-	4	
CronoBloc-BL 40/220-2,2/4	IE3	2,20	76	2121077	C	2.061,-	A	425,-	A	926,-	4	

= Lieferbereitschaft, L = Lagervorrat, C = ca. 2 Wochen, K = ca. 4 Wochen, A = auf Anfrage, = bitte Wilo kontaktieren

Änderungen vorbehalten - Alle Preise verstehen sich ohne Mehrwertsteuer. Es gelten unsere Allgemeinen Liefer-/Leistungsbedingungen (www.wilo.de/agb) - Gültig ab 01.01.20 in Deutschland.

Heizung, Klima, Kälte

Bestellinformationen (4-polige Typen)					Mehrpreise					
Typ	Motor-Effizienzklasse	Motor-nennleistung	Gewicht netto ca.	Art.-Nr.		Rotguss-Laufrad (Variante-L1)		Gehäuse Sphäroguss (Variante-H1)		GRD-Gruppe
		P_2 kW	m kg			EUR		EUR		EUR
CronoBloc-BL 40/225-2,2/4	IE3	2,20	86	2142010	C	2.083,-	A	639,-	A	☒ 5
CronoBloc-BL 40/240-2,2/4	IE3	2,20	86	2142011	C	2.083,-	A	639,-	A	☒ 5
CronoBloc-BL 40/240-3/4	IE3	3,00	94	2142012	C	2.178,-	A	639,-	A	☒ 5
CronoBloc-BL 40/265-3/4	IE3	3,00	94	2142013	C	2.178,-	A	639,-	A	☒ 5
CronoBloc-BL 40/265-4/4	IE3	4,00	101	2142014	C	2.325,-	A	639,-	A	☒ 5
CronoBloc-BL 40/295-4/4	IE3	4,00	148	9140207	K	2.584,-	A	799,-	A	☒ 13
CronoBloc-BL 40/305-5,5/4	IE3	5,50	189	9140205	K	2.624,-	A	799,-	A	☒ 13
CronoBloc-BL 40/315-7,5/4	IE3	7,50	198	9140204	K	2.739,-	A	799,-	A	☒ 13
CronoBloc-BL 50/95-0,37/4	IE2	0,37	41	9126719	C	1.529,-	A	339,-	A	☒ 12
CronoBloc-BL 50/105-0,55/4	IE2	0,55	45	9126718	C	1.661,-	A	339,-	A	☒ 12
CronoBloc-BL 50/115-0,75/4	IE3	0,75	48	9126717	C	1.705,-	A	339,-	A	☒ 12
CronoBloc-BL 50/125-1,1/4	IE3	1,10	56	9126716	C	1.722,-	A	339,-	A	☒ 12
CronoBloc-BL 50/160-1,1/4	IE3	1,10	58	2121081	C	1.767,-	A	619,-	A	502,- 4
CronoBloc-BL 50/170-1,1/4	IE3	1,10	58	2121082	C	1.767,-	A	619,-	A	502,- 4
CronoBloc-BL 50/170-1,5/4	IE3	1,50	60	2121083	C	1.796,-	A	619,-	A	502,- 4
CronoBloc-BL 50/200-2,2/4	IE3	2,20	75	2121084	C	1.681,-	A	668,-	A	755,- 5
CronoBloc-BL 50/220-2,2/4	IE3	2,20	75	2121085	C	1.894,-	A	668,-	A	755,- 5
CronoBloc-BL 50/220-3/4	IE3	3,00	83	2121086	C	2.199,-	A	668,-	A	755,- 5
CronoBloc-BL 50/250-3/4	IE3	3,00	89	2121087	C	2.220,-	A	681,-	A	☒ 5
CronoBloc-BL 50/250-4/4	IE3	4,00	96	2121088	C	2.388,-	A	681,-	A	☒ 5
CronoBloc-BL 50/270-5,5/4	IE3	5,50	137	2121089	C	3.277,-	A	681,-	A	☒ 5
CronoBloc-BL 50/295-5,5/4	IE3	5,50	193	9140219	K	3.583,-	A	864,-	A	☒ 13
CronoBloc-BL 50/305-7,5/4	IE3	7,50	199	9140217	K	3.707,-	A	864,-	A	☒ 13
CronoBloc-BL 50/315-11/4	IE3	11,00	219	9140216	K	3.898,-	A	864,-	A	☒ 13
CronoBloc-BL 65/105-0,55/4	IE2	0,55	50	9132649	C	1.607,-	A	317,-	A	☒ 12
CronoBloc-BL 65/115-0,75/4	IE3	0,75	53	9132648	C	1.685,-	A	317,-	A	☒ 12
CronoBloc-BL 65/125-1,1/4	IE3	1,10	61	9132647	C	1.773,-	A	317,-	A	☒ 12

☒ = Lieferbereitschaft, L = Lagerinventar, C = ca. 2 Wochen, K = ca. 4 Wochen, A = auf Anfrage, ☒ = bitte Wilo kontaktieren

Änderungen vorbehalten - Alle Preise verstehen sich ohne Mehrwertsteuer. Es gelten unsere Allgemeinen Liefer-/Leistungsbedingungen (www.wilo.de/agb) - Gültig ab 01.01.20 in Deutschland.

Preisgruppe: PG3

Bestellinformationen (4-polige Typen)					Mehrpreise						
Typ	Motor-Effizienzklasse	Motor-nennleistung	Gewicht netto ca.	Art.-Nr.			Rotguss-Laufrad (Variante-L1)		Gehäuse Sphäroguss (Variante-H1)		GRD-Gruppe
		P_2 kW	m kg			EUR		EUR		EUR	
CronoBloc-BL 65/150-1,1/4	IE3	1,10	64	2121090	C	1.775,-	A	640,-	A	530,-	4
CronoBloc-BL 65/160-1,5/4	IE3	1,50	66	2121091	C	1.829,-	A	640,-	A	530,-	4
CronoBloc-BL 65/170-2,2/4	IE3	2,20	76	2121092	C	1.894,-	A	640,-	A	530,-	4
CronoBloc-BL 65/210-3/4	IE3	3,00	89	2121093	C	2.749,-	A	701,-	A	719,-	5
CronoBloc-BL 65/220-4/4	IE3	4,00	96	2121094	C	2.843,-	A	701,-	A	719,-	5
CronoBloc-BL 65/240-5,5/4	IE3	5,50	152	2142023	C	3.402,-	A	757,-	A	☞	5
CronoBloc-BL 65/265-5,5/4	IE3	5,50	152	2142024	C	3.402,-	A	757,-	A	☞	5
CronoBloc-BL 65/265-7,5/4	IE3	7,50	161	2142025	C	3.571,-	A	757,-	A	☞	5
CronoBloc-BL 65/295-7,5/4	IE3	7,50	201	2157063	K	3.949,-	A	873,-	A	☞	13
CronoBloc-BL 65/305-11/4	IE3	11,00	220	2157061	K	4.107,-	A	873,-	A	☞	13
CronoBloc-BL 65/315-15/4	IE3	15,00	243	2157060	K	4.271,-	A	873,-	A	☞	13
CronoBloc-BL 80/150-1,5/4	IE3	1,50	77	2121096	C	2.230,-	A	721,-	A	696,-	5
CronoBloc-BL 80/160-2,2/4	IE3	2,20	85	2121097	C	2.378,-	A	721,-	A	696,-	5
CronoBloc-BL 80/170-3/4	IE3	3,00	95	2121098	C	2.749,-	A	721,-	A	696,-	5
CronoBloc-BL 80/200-3/4	IE3	3,00	99	2121099	C	2.241,-	A	795,-	A	750,-	5
CronoBloc-BL 80/200-4/4	IE3	4,00	106	2121100	C	2.929,-	A	795,-	A	750,-	5
CronoBloc-BL 80/220-5,5/4	IE3	5,50	144	2121101	C	3.339,-	A	795,-	A	750,-	5
CronoBloc-BL 80/250-5,5/4	IE3	5,50	155	2121102	C	3.529,-	A	817,-	A	☞	5
CronoBloc-BL 80/250-7,5/4	IE3	7,50	164	2121103	C	3.582,-	A	817,-	A	☞	5
CronoBloc-BL 80/270-11/4	IE3	11,00	191	2121104	C	3.615,-	A	817,-	A	☞	6
CronoBloc-BL 80/285-11/4	IE3	11,00	222	9139898	K	4.529,-	A	942,-	A	☞	13
CronoBloc-BL 80/295-15/4	IE3	15,00	245	9139897	K	4.823,-	A	942,-	A	☞	13
CronoBloc-BL 80/305-18,5/4	IE3	18,50	307	9139896	K	5.450,-	A	942,-	A	☞	13
CronoBloc-BL 80/315-22/4	IE3	22,00	330	9139895	K	6.158,-	A	942,-	A	☞	13
CronoBloc-BL 80/370-18,5/4	IE3	18,50	375	2160884	K	6.343,-	A	1.207,-	A	☞	14
CronoBloc-BL 80/370-22/4	IE3	22,00	398	2151493	K	7.168,-	A	1.207,-	A	☞	14
CronoBloc-BL 80/380-22/4	IE3	22,00	398	2160883	K	7.168,-	A	1.207,-	A	☞	14

= Lieferbereitschaft, L = Lagervorrat, C = ca. 2 Wochen, K = ca. 4 Wochen, A = auf Anfrage, ☞ = bitte Wilo kontaktieren

Änderungen vorbehalten - Alle Preise verstehen sich ohne Mehrwertsteuer. Es gelten unsere Allgemeinen Liefer-/Leistungsbedingungen (www.wilo.de/agb) - Gültig ab 01.01.20 in Deutschland.





Heizung, Klima, Kälte

Bestellinformationen (4-polige Typen)					Mehrpreise						
Typ	Motor-Effizienzklasse	Motor-nennleistung	Gewicht netto ca.	Art.-Nr.			Rotguss-Laufrad (Variante-L1)		Gehäuse Sphäroguss (Variante-H1)		GRD-Gruppe
		P_2 kW	m kg			EUR		EUR		EUR	
CronoBloc-BL 80/380-30/4	IE3	30,00	460	2151492	K	8.099,-	A	1.207,-	A	☞	14
CronoBloc-BL 80/390-30/4	IE3	30,00	460	2160882	K	8.099,-	A	1.207,-	A	☞	14
CronoBloc-BL 80/390-37/4	IE3	37,00	563	2151491	K	9.151,-	A	1.207,-	A	☞	14
CronoBloc-BL 80/390-37/4-P6	IE3	37,00	596	9143358	L	9.611,-	A	☞	A	☞	15
CronoBloc-BL 80/400-37/4	IE3	37,00	563	2160881	K	9.151,-	A	1.207,-	A	☞	14
CronoBloc-BL 80/400-37/4-P6	IE3	37,00	596	9143357	L	9.611,-	A	☞	A	☞	15
CronoBloc-BL 80/400-45/4	IE3	45,00	543	2151490	K	10.342,-	A	1.207,-	A	☞	14
CronoBloc-BL 80/400-45/4-P6	IE3	45,00	577	9143356	L	10.802,-	A	☞	A	☞	15
CronoBloc-BL 100/145-1,5/4	IE3	1,50	85	2121105	C	2.359,-	A	805,-	A	☞	5
CronoBloc-BL 100/150-2,2/4	IE3	2,20	95	2121106	C	2.635,-	A	805,-	A	☞	5
CronoBloc-BL 100/160-3/4	IE3	3,00	103	2121107	C	2.779,-	A	805,-	A	☞	5
CronoBloc-BL 100/170-4/4	IE3	4,00	110	2121108	C	3.011,-	A	805,-	A	☞	5
CronoBloc-BL 100/180-4/4	IE3	4,00	110	2121109	C	3.086,-	A	805,-	A	☞	5
CronoBloc-BL 100/200-5,5/4	IE3	5,50	150	2121110	C	3.698,-	A	805,-	A	☞	5
CronoBloc-BL 100/220-5,5/4	IE3	5,50	150	2121111	C	3.698,-	A	805,-	A	☞	5
CronoBloc-BL 100/220-7,5/4	IE3	7,50	159	2121112	C	3.889,-	A	805,-	A	☞	5
CronoBloc-BL 100/250-11/4	IE3	11,00	205	2121113	C	4.861,-	A	849,-	A	☞	6
CronoBloc-BL 100/270-15/4	IE3	15,00	228	2121114	C	6.193,-	A	849,-	A	☞	6
CronoBloc-BL 100/305-18,5/4	IE3	18,50	332	2142026	C	6.426,-	A	1.103,-	A	☞	7
CronoBloc-BL 100/315-18,5/4	IE3	18,50	332	2142027	C	6.426,-	A	1.103,-	A	☞	7
CronoBloc-BL 100/315-22/4	IE3	22,00	355	2142028	C	6.764,-	A	1.103,-	A	☞	7
CronoBloc-BL 100/330-22/4	IE3	22,00	355	2142029	C	6.764,-	A	1.103,-	A	☞	7
CronoBloc-BL 100/330-30/4	IE3	30,00	421	2142030	C	7.187,-	A	1.103,-	A	☞	7
CronoBloc-BL 100/345-22/4	IE3	22,00	355	2142031	C	6.764,-	A	1.103,-	A	☞	7
CronoBloc-BL 100/345-30/4	IE3	30,00	421	2142032	C	7.187,-	A	1.103,-	A	☞	7
CronoBloc-BL 100/380-37/4	IE3	37,00	572	2160673	K	10.026,-	A	1.397,-	A	☞	14
CronoBloc-BL 100/380-37/4-P6	IE3	37,00	605	9143361	L	10.485,-	A	☞	A	☞	15

☞ = Lieferbereitschaft, L = Lagerinventar, C = ca. 2 Wochen, K = ca. 4 Wochen, A = auf Anfrage, ☞ = bitte Wilo kontaktieren

Änderungen vorbehalten - Alle Preise verstehen sich ohne Mehrwertsteuer. Es gelten unsere Allgemeinen Liefer-/Leistungsbedingungen (www.wilo.de/agb) - Gültig ab 01.01.20 in Deutschland.

Preisgruppe: PG3

Bestellinformationen (4-polige Typen)					Mehrpreise					
Typ	Motor-Effizienzklasse	Motor-nennleistung	Gewicht netto ca.	Art.-Nr.		Rotguss-Laufrad (Variante-L1)		Gehäuse Sphäroguss (Variante-H1)		GRD-Gruppe
		P_2 kW	m kg		 EUR	 EUR	 EUR	 EUR		
CronoBloc-BL 100/390-45/4	IE3	45,00	553	2160672	K	11.334,-	A	1.397,-	A	14
CronoBloc-BL 100/390-45/4-P6	IE3	45,00	586	9143360	L	11.794,-	A	1.397,-	A	15
CronoBloc-BL 100/400-55/4	IE3	55,00	711	2160671	K	12.801,-	A	1.397,-	A	14
CronoBloc-BL 100/400-55/4-P6	IE3	55,00	748	9143359	L	13.260,-	A	1.397,-	A	15
CronoBloc-BL 125/185-5,5/4	IE3	5,50	185	2142033	C	3.932,-	A	879,-	A	5
CronoBloc-BL 125/210-7,5/4	IE3	7,50	194	2142034	C	4.291,-	A	879,-	A	5
CronoBloc-BL 125/225-11/4	IE3	11,00	221	2142035	C	5.191,-	A	879,-	A	6
CronoBloc-BL 125/245-15/4	IE3	15,00	267	2142036	C	5.718,-	A	961,-	A	7
CronoBloc-BL 125/265-15/4	IE3	15,00	267	2142037	C	5.718,-	A	961,-	A	7
CronoBloc-BL 125/265-18,5/4	IE3	18,50	328	2142038	C	6.374,-	A	961,-	A	7
CronoBloc-BL 125/272-18,5/4	IE3	18,50	351	2160681	C	8.348,-	A	748,-	A	14
CronoBloc-BL 125/275-18,5/4	IE3	18,50	328	2142039	C	6.374,-	A	961,-	A	7
CronoBloc-BL 125/275-22/4	IE3	22,00	351	2142040	C	8.086,-	A	961,-	A	7
CronoBloc-BL 125/285-22/4	IE3	22,00	374	2160680	C	9.095,-	A	748,-	A	14
CronoBloc-BL 125/295-30/4	IE3	30,00	433	2160679	C	10.532,-	A	748,-	A	14
CronoBloc-BL 125/305-37/4	IE3	37,00	537	9135340	C	11.702,-	A	748,-	A	14
CronoBloc-BL 125/315-45/4	IE3	45,00	518	9135339	C	13.255,-	A	748,-	A	14
CronoBloc-BL 125/360-37/4	IE3	37,00	598	9135345	C	12.233,-	A	748,-	A	14
CronoBloc-BL 125/370-45/4	IE3	45,00	579	9135343	A	13.809,-	A	748,-	A	14
CronoBloc-BL 125/380-55/4	IE3	55,00	748	9135341	A	16.006,-	A	748,-	A	14
CronoBloc-BL 125/390-75/4	IE3	75,00	778	9135344	A	18.148,-	A	748,-	A	14
CronoBloc-BL 125/400-90/4	IE3	90,00	818	9135342	A	19.685,-	A	748,-	A	14
CronoBloc-BL 150/180-7,5/4	IE3	7,50	222	9132653	A	6.628,-	A	774,-	A	13
CronoBloc-BL 150/190-11/4	IE3	11,00	244	9132652	A	6.865,-	A	774,-	A	13
CronoBloc-BL 150/200-15/4	IE3	15,00	267	9132651	A	7.556,-	A	774,-	A	13
CronoBloc-BL 150/210-11/4	IE3	11,00	259	2151506	A	6.958,-	A	1.026,-	A	14

 = Lieferbereitschaft, L = Lagervorrat, C = ca. 2 Wochen, K = ca. 4 Wochen, A = auf Anfrage, 1 = bitte Wilo kontaktieren

Änderungen vorbehalten - Alle Preise verstehen sich ohne Mehrwertsteuer. Es gelten unsere Allgemeinen Liefer-/Leistungsbedingungen (www.wilo.de/agb) - Gültig ab 01.01.20 in Deutschland.

Preisgruppe: PG3

Bestellinformationen (4-polige Typen)					Mehrpreise						
Typ	Motor-Effizienzklasse	Motor-nennleistung	Gewicht netto ca.	Art.-Nr.	Rotguss-Laufrad (Variante-L1)		Gehäuse Sphäroguss (Variante-H1)		GRD-Gruppe		
		P_2 kW	m kg			EUR		EUR		EUR	
CronoBloc-BL 150/220-15/4	IE3	15,00	282	2151505		7.771,-	A	1.026,-	A	☒	14
CronoBloc-BL 150/230-18,5/4	IE3	18,50	344	2151504		7.942,-	A	1.026,-	A	☒	14
CronoBloc-BL 150/240-22/4	IE3	22,00	367	2151503		8.669,-	A	1.026,-	A	☒	14
CronoBloc-BL 150/250-30/4	IE3	30,00	428	2151502		10.070,-	A	1.026,-	A	☒	14
CronoBloc-BL 150/275-22/4	IE3	22,00	397	2160693		9.868,-	A	1.222,-	A	☒	14
CronoBloc-BL 150/285-30/4	IE3	30,00	457	2160692		11.702,-	A	1.222,-	A	☒	14
CronoBloc-BL 150/295-37/4	IE3	37,00	561	9135348		13.249,-	A	1.222,-	A	☒	14
CronoBloc-BL 150/305-45/4	IE3	45,00	542	9135347		14.391,-	A	1.222,-	A	☒	14
CronoBloc-BL 150/315-55/4	IE3	55,00	713	9135346		16.659,-	A	1.222,-	A	☒	14
CronoBloc-BL 150/370-55/4	IE3	55,00	759	9139936		19.001,-	K	1.609,-	A	☒	14
CronoBloc-BL 150/380-55/4	IE3	55,00	759	9139935		19.001,-	K	1.609,-	A	☒	14
CronoBloc-BL 150/380-75/4	IE3	75,00	790	9139934		19.815,-	K	1.609,-	A	☒	14
CronoBloc-BL 150/390-75/4	IE3	75,00	790	9139933		19.815,-	K	1.609,-	A	☒	14
CronoBloc-BL 150/390-90/4	IE3	90,00	830	9139932		22.124,-	K	1.609,-	A	☒	14
CronoBloc-BL 150/400-110/4	IE3	110,00	1255	9139931		27.783,-	K	1.609,-	A	☒	14

GRD-Ausführung

Typ	Beschreibung	PN _{max}
S7	Kälte-Klima: Glykol 20% bis 50%, -20°C bis +120°C; Kalt- und Heißwasser (nach VDI 2035)	25
S8	Wärmeträgeröl, -20°C bis +120°C	25
S11	Kälte-Klima: Glykol 20% bis 50%, -20°C bis +140°C; Kalt- und Heißwasser (nach VDI 2035)	25
S12	Wärmeträgeröl, -20°C bis +140°C	25

Preisgruppe: PG3

Bestellinformationen (2polige Typen) PN25 Version





Typ	-S7		-S8		-S11		-S12	
		EUR		EUR		EUR		EUR
CronoBloc-BL 32/140-2,2/2	A	2.389,-	A	2.396,-	A	3.444,-	A	3.493,-
CronoBloc-BL 32/150-3/2	A	2.421,-	A	2.428,-	A	3.476,-	A	3.525,-
CronoBloc-BL 32/160-4/2	A	2.685,-	A	2.692,-	A	3.740,-	A	3.790,-
CronoBloc-BL 32/170-5,5/2	A	3.296,-	A	3.318,-	A	4.355,-	A	4.404,-



= Lieferbereitschaft, L = Lagervorrat, C = ca. 2 Wochen, K = ca. 4 Wochen, A = auf Anfrage, ☒ = bitte Wilo kontaktieren

Änderungen vorbehalten - Alle Preise verstehen sich ohne Mehrwertsteuer. Es gelten unsere Allgemeinen Liefer-/Leistungsbedingungen (www.wilo.de/agb) - Gültig ab 01.01.20 in Deutschland.

Preisgruppe: PG3





Bestellinformationen (2polige Typen) PN25 Version

Typ	-S7		-S8		-S11		-S12	
		EUR		EUR		EUR		EUR
CronoBloc-BL 32/210-7,5/2	A	3.833,-	A	3.842,-	A	4.908,-	A	4.960,-
CronoBloc-BL 32/220-11/2	A	4.298,-	A	4.308,-	A	5.374,-	A	5.425,-
CronoBloc-BL 40/110-1,5/2	A	2.409,-	A	2.423,-	A	3.491,-	A	3.542,-
CronoBloc-BL 40/120-2,2/2	A	2.430,-	A	2.445,-	A	3.513,-	A	3.563,-
CronoBloc-BL 40/130-3/2	A	2.696,-	A	2.710,-	A	3.778,-	A	3.829,-
CronoBloc-BL 40/140-3/2	A	2.696,-	A	2.710,-	A	3.778,-	A	3.829,-
CronoBloc-BL 40/140-4/2	A	2.831,-	A	2.845,-	A	3.913,-	A	3.964,-
CronoBloc-BL 40/160-5,5/2	A	3.446,-	A	3.456,-	A	4.521,-	A	4.573,-
CronoBloc-BL 40/170-5,5/2	A	3.446,-	A	3.456,-	A	4.521,-	A	4.573,-
CronoBloc-BL 40/170-7,5/2	A	3.737,-	A	3.747,-	A	4.812,-	A	4.864,-
CronoBloc-BL 40/180-7,5/2	A	4.461,-	A	4.485,-	A	5.552,-	A	5.605,-
CronoBloc-BL 40/210-11/2	A	4.655,-	A	4.679,-	A	5.746,-	A	5.763,-
CronoBloc-BL 40/220-11/2	A	4.655,-	A	4.679,-	A	5.746,-	A	5.763,-
CronoBloc-BL 40/220-15/2	A	5.098,-	A	5.122,-	A	6.189,-	A	6.205,-
CronoBloc-BL 50/110-3/2	A	2.616,-	A	2.623,-	A	3.670,-	A	3.718,-
CronoBloc-BL 50/120-3/2	A	2.616,-	A	2.623,-	A	3.670,-	A	3.718,-
CronoBloc-BL 50/120-4/2	A	2.776,-	A	2.783,-	A	3.830,-	A	3.878,-
CronoBloc-BL 50/130-5,5/2	A	3.182,-	A	3.194,-	A	4.262,-	A	4.312,-
CronoBloc-BL 50/140-5,5/2	A	3.182,-	A	3.194,-	A	4.262,-	A	4.312,-
CronoBloc-BL 50/140-7,5/2	A	3.553,-	A	3.566,-	A	4.634,-	A	4.683,-
CronoBloc-BL 50/150-5,5/2	A	3.458,-	A	3.471,-	A	4.540,-	A	4.591,-
CronoBloc-BL 50/150-7,5/2	A	3.889,-	A	3.901,-	A	4.970,-	A	5.022,-
CronoBloc-BL 50/170-11/2	A	4.321,-	A	4.333,-	A	5.403,-	A	5.454,-
CronoBloc-BL 50/200-11/2	A	4.809,-	A	4.857,-	A	6.039,-	A	6.096,-
CronoBloc-BL 50/200-15/2	A	5.270,-	A	5.318,-	A	6.501,-	A	6.557,-
CronoBloc-BL 50/210-15/2	A	5.270,-	A	5.318,-	A	6.501,-	A	6.557,-
CronoBloc-BL 50/210-18,5/2	A	5.756,-	A	5.804,-	A	6.987,-	A	7.043,-





 = Lieferbereitschaft, L = Lagervorrat, C = ca. 2 Wochen, K = ca. 4 Wochen, A = auf Anfrage,  = bitte Wilo kontaktieren



Änderungen vorbehalten - Alle Preise verstehen sich ohne Mehrwertsteuer. Es gelten unsere Allgemeinen Liefer-/Leistungsbedingungen (www.wilo.de/aggb) - Gültig ab 01.01.20 in Deutschland.

Bestellinformationen (2polige Typen) PN25 Version

Typ	-S7		-S8		-S11		-S12	
		EUR		EUR		EUR		EUR
CronoBloc-BL 50/220-18,5/2	A	5.756,-	A	5.804,-	A	6.987,-	A	7.043,-
CronoBloc-BL 50/220-22/2	A	6.565,-	A	6.612,-	A	7.795,-	A	7.851,-
CronoBloc-BL 65/120-4/2	A	2.999,-	A	3.008,-	A	4.055,-	A	4.102,-
CronoBloc-BL 65/130-5,5/2	A	3.448,-	A	3.460,-	A	4.527,-	A	4.577,-
CronoBloc-BL 65/140-7,5/2	A	3.826,-	A	3.838,-	A	4.905,-	A	4.955,-
CronoBloc-BL 65/160-11/2	A	4.872,-	A	4.883,-	A	5.948,-	A	6.001,-
CronoBloc-BL 65/170-11/2	A	4.872,-	A	4.883,-	A	5.948,-	A	6.001,-
CronoBloc-BL 65/170-15/2	A	5.142,-	A	5.154,-	A	6.219,-	A	6.271,-
CronoBloc-BL 65/190-15/2	A	5.292,-	A	5.321,-	A	6.503,-	A	6.559,-
CronoBloc-BL 65/190-18,5/2	A	5.754,-	A	5.783,-	A	6.965,-	A	7.022,-
CronoBloc-BL 65/210-18,5/2	A	5.754,-	A	5.783,-	A	6.965,-	A	7.022,-
CronoBloc-BL 65/210-22/2	A	6.565,-	A	6.593,-	A	7.775,-	A	7.832,-
CronoBloc-BL 65/220-30/2	A	8.340,-	A	8.368,-	A	9.550,-	A	9.607,-





Bestellinformationen (4polige Typen) PN25 Version



Typ	-S7		-S8		-S11		-S12	
		EUR		EUR		EUR		EUR
CronoBloc-BL 32/170-0,75/4	A	2.320,-	A	2.327,-	A	3.408,-	A	3.456,-
CronoBloc-BL 32/210-1,1/4	A	2.702,-	A	2.712,-	A	3.790,-	A	3.839,-
CronoBloc-BL 32/220-1,5/4	A	2.791,-	A	2.800,-	A	3.878,-	A	3.927,-
CronoBloc-BL 40/160-0,75/4	A	2.447,-	A	2.456,-	A	3.535,-	A	3.583,-
CronoBloc-BL 40/170-1,1/4	A	2.500,-	A	2.509,-	A	3.587,-	A	3.636,-
CronoBloc-BL 40/210-1,5/4	A	2.980,-	A	2.989,-	A	4.065,-	A	4.116,-
CronoBloc-BL 40/220-2,2/4	A	3.257,-	A	3.265,-	A	4.342,-	A	4.392,-
CronoBloc-BL 50/160-1,1/4	A	2.545,-	A	2.557,-	A	3.635,-	A	3.684,-
CronoBloc-BL 50/170-1,1/4	A	2.545,-	A	2.557,-	A	3.635,-	A	3.684,-
CronoBloc-BL 50/170-1,5/4	A	2.575,-	A	2.587,-	A	3.665,-	A	3.714,-

 = Lieferbereitschaft, L = Lagervorrat, C = ca. 2 Wochen, K = ca. 4 Wochen, A = auf Anfrage,  = bitte Wilo kontaktieren

Änderungen vorbehalten - Alle Preise verstehen sich ohne Mehrwertsteuer. Es gelten unsere Allgemeinen Liefer-/Leistungsbedingungen (www.wilo.de/agb) - Gültig ab 01.01.20 in Deutschland.

Preisgruppe: PG3

Bestellinformationen (4polige Typen) PN25 Version								
Typ	-S7		-S8		-S11		-S12	
		EUR		EUR		EUR		EUR
CronoBloc-BL 50/200-2,2/4	A	2.902,-	A	2.912,-	A	4.012,-	A	4.064,-
CronoBloc-BL 50/220-2,2/4	A	2.959,-	A	2.969,-	A	4.069,-	A	4.121,-
CronoBloc-BL 50/220-3/4	A	3.264,-	A	3.275,-	A	4.375,-	A	4.426,-
CronoBloc-BL 65/150-1,1/4	A	2.585,-	A	2.595,-	A	3.673,-	A	3.722,-
CronoBloc-BL 65/160-1,5/4	A	2.639,-	A	2.649,-	A	3.727,-	A	3.776,-
CronoBloc-BL 65/170-2,2/4	A	2.703,-	A	2.713,-	A	3.791,-	A	3.840,-
CronoBloc-BL 65/210-3/4	A	3.778,-	A	3.787,-	A	4.889,-	A	4.942,-
CronoBloc-BL 65/220-4/4	A	3.875,-	A	3.884,-	A	4.986,-	A	5.039,-

 = Lieferbereitschaft, L = Lagervorrat, C = ca. 2 Wochen, K = ca. 4 Wochen, A = auf Anfrage,  = bitte Wilo kontaktieren

Änderungen vorbehalten - Alle Preise verstehen sich ohne Mehrwertsteuer. Es gelten unsere Allgemeinen Liefer-/Leistungsbedingungen (www.wilo.de/agb) - Gültig ab 01.01.20 in Deutschland.

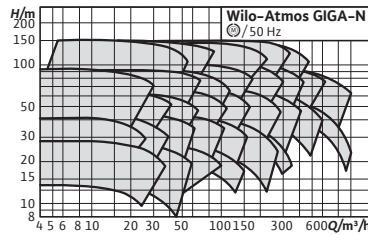

Zubehör
Inbetriebnahme/Funktions-
kontrolle **Seite**
498

Wilo-Atmos GIGA-N



Bauart

Einstufige Niederdruck-Kreiselpumpe mit axialer Ansau-
gung, auf Grundplatte montiert. Standardausführung mit
Ausbaukupplung.

Einsatz

- Förderung von Heizungswasser (nach VDI 2035), Kalt-
wasser und Wasser-Glykol-Gemischen ohne abrasive
Stoffe in Heizungs-, Kaltwasser- und Kühlsystemen.
- Anwendungen bei der Bewässerung, Gebäudetechnik,
allgemeine Industrie, Kraftwerke, etc.

Lieferumfang

- Pumpe
- Einbau- und Betriebsanleitung
- Pumpe mit freiem Wellenende **oder**
- Pumpe auf Grundplatte mit Kupplung und Kupplungs-
schutz, ohne Motor **oder**
- vollständig montierte Pumpe auf Grundplatte mit
Elektromotor

Optionen

- Variante ...-P5 ohne Ausbaukupplung (gegen Minder-
preis)
- Andere Werkstoffe und Ausführungen auf Anfrage
- Andere Spannungen und Frequenzen auf Anfrage



Ihre Vorteile



- Energie-Einsparung dank höherem Gesamt-
wirkungsgrad durch verbesserte Hydraulik und
Verwendung von IE3-Motoren
- Kataphorese-Beschichtung aller Gusskompo-
nenten für hohe Korrosionsbeständigkeit und
Langlebigkeit
- Universell einsetzbar dank genormter Abmessun-
gen, verschiedener Motor-Varianten und Lauf-
räder aus unterschiedlicher Materialien
- Einfache Wartung durch benutzerfreundliche
Ausbaukupplung in „Back-Pull-Out“-Bauart
- Hohe Betriebssicherheit dank verbesserter Lauf-
radkonstruktion zur Druckreduzierung

Allgemeine Hinweise – ErP-(Ökodesign-)Richtlinie





Der Mindesteffizienzindex MEI der Pumpenbaureihe ist
≥0,4. Detaillierte Angaben zu den MEI-Werten der einzel-
nen Pumpentypen siehe: Wilo-Online-Katalog, abrufbar
unter www.wilo.de



Preisgruppe: PG4

Bestellinformationen (2-polig) mit Ausbaupfugung												
Typ	Motor- nenn- leistung	Mo- tor- Effizi- enz- klasse	Art.-Nr.		Rotguss- Lauf- rad (Variante- L1)		Edelstahl- Lauf- rad (Variante- L4)		-S1		GRD- Gruppe	
	P_2 kW				EUR		EUR		EUR		EUR	
Atmos GIGA-N 32/125-1,1/2	1,10	IE3	6086292	K	3.320,-	A	331,-	A	331,-	A	61,-	-
Atmos GIGA-N 32/125-1,5/2	1,50	IE3	6086293	K	3.354,-	A	331,-	A	331,-	A	61,-	-
Atmos GIGA-N 32/125-2,2/2	2,20	IE3	6086294	K	3.407,-	A	331,-	A	331,-	A	61,-	-
Atmos GIGA-N 32/125-3/2	3,00	IE3	6086295	K	3.577,-	A	331,-	A	331,-	A	61,-	-
Atmos GIGA-N 32/125-4/2	4,00	IE3	6086296	K	3.696,-	A	331,-	A	331,-	A	61,-	-
Atmos GIGA-N 32/160-2,2/2	2,20	IE3	6086579	K	3.538,-	A	340,-	A	340,-	A	61,-	-
Atmos GIGA-N 32/160-3/2	3,00	IE3	6086578	K	3.709,-	A	340,-	A	340,-	A	61,-	-
Atmos GIGA-N 32/160-4/2	4,00	IE3	6086577	K	3.827,-	A	340,-	A	340,-	A	61,-	-
Atmos GIGA-N 32/160-5,5/2	5,50	IE3	6086576	K	4.135,-	A	340,-	A	340,-	A	61,-	-
Atmos GIGA-N 32/160.1-1,5/2	1,50	IE3	6086598	K	3.434,-	A	331,-	A	331,-	A	61,-	-
Atmos GIGA-N 32/160.1-2,2/2	2,20	IE3	6086597	K	3.487,-	A	331,-	A	331,-	A	61,-	-
Atmos GIGA-N 32/160.1-3/2	3,00	IE3	6086596	K	3.657,-	A	331,-	A	331,-	A	61,-	-
Atmos GIGA-N 32/160.1-4/2	4,00	IE3	6086595	K	3.776,-	A	331,-	A	331,-	A	61,-	-
Atmos GIGA-N 32/200-3/2	3,00	IE3	6086570	K	3.730,-	A	372,-	A	372,-	A	61,-	-
Atmos GIGA-N 32/200-4/2	4,00	IE3	6086569	K	3.848,-	A	372,-	A	372,-	A	61,-	-
Atmos GIGA-N 32/200-5,5/2	5,50	IE3	6086568	K	4.155,-	A	372,-	A	372,-	A	61,-	-
Atmos GIGA-N 32/200-7,5/2	7,50	IE3	6086567	K	4.402,-	A	372,-	A	372,-	A	61,-	-
Atmos GIGA-N 32/250-5,5/2	5,50	IE3	6086559	K	4.799,-	A	533,-	A	533,-	A	61,-	-
Atmos GIGA-N 32/250-7,5/2	7,50	IE3	6086558	K	5.046,-	A	533,-	A	533,-	A	61,-	-
Atmos GIGA-N 32/250-11/2	11,00	IE3	6086557	K	5.828,-	A	533,-	A	533,-	A	61,-	-
Atmos GIGA-N 32/250-15/2	15,00	IE3	6086556	K	6.240,-	A	533,-	A	533,-	A	61,-	-
Atmos GIGA-N 32/250-18,5/2	18,50	IE3	6086555	K	6.544,-	A	533,-	A	533,-	A	61,-	-
Atmos GIGA-N 40/125-2,2/2	2,20	IE3	6086310	K	3.567,-	A	331,-	A	331,-	A	61,-	-
Atmos GIGA-N 40/125-3/2	3,00	IE3	6086311	K	3.737,-	A	331,-	A	331,-	A	61,-	-
Atmos GIGA-N 40/125-4/2	4,00	IE3	6086312	K	3.856,-	A	331,-	A	331,-	A	61,-	-

 = Lieferbereitschaft, L = Lagervorrat, C = ca. 2 Wochen, K = ca. 4 Wochen, A = auf Anfrage,  = bitte Wilo kontaktieren
Änderungen vorbehalten - Alle Preise verstehen sich ohne Mehrwertsteuer. Es gelten unsere Allgemeinen Liefer-/Leistungsbedingungen (www.wilo.de/agb) - Gültig ab 01.01.20 in Deutschland.



Heizung, Klima, Kälte



Bestellinformationen (2-polig) mit Ausbaucupplung											
Typ	Motor-nenn-leistung	Mo-tor-Effizi-enz-klasse	Art.-Nr.			Rotguss-Laufrad (Variante-L1)		Edelstahl-Laufrad (Variante-L4)		-S1	GRD-Gruppe
	P_2 kW				EUR		EUR		EUR		EUR
Atmos GIGA-N 40/125-5,5/2	5,50	IE3	6086313	K	4.163,-	A	331,-	A	331,-	A	61,-
Atmos GIGA-N 40/160-3/2	3,00	IE3	6086548	K	3.866,-	A	331,-	A	331,-	A	61,-
Atmos GIGA-N 40/160-4/2	4,00	IE3	6086547	K	3.985,-	A	331,-	A	331,-	A	61,-
Atmos GIGA-N 40/160-5,5/2	5,50	IE3	6086546	K	4.292,-	A	331,-	A	331,-	A	61,-
Atmos GIGA-N 40/160-7,5/2	7,50	IE3	6086545	K	4.539,-	A	331,-	A	331,-	A	61,-
Atmos GIGA-N 40/160-11/2	11,00	IE3	6086544	K	5.321,-	A	331,-	A	331,-	A	61,-
Atmos GIGA-N 40/200-5,5/2	5,50	IE3	6086299	K	4.356,-	A	393,-	A	393,-	A	61,-
Atmos GIGA-N 40/200-7,5/2	7,50	IE3	6086538	K	4.604,-	A	393,-	A	393,-	A	61,-
Atmos GIGA-N 40/200-11/2	11,00	IE3	6086537	K	5.385,-	A	393,-	A	393,-	A	61,-
Atmos GIGA-N 40/200-15/2	15,00	IE3	6086536	K	5.797,-	A	393,-	A	393,-	A	61,-
Atmos GIGA-N 40/250-11/2	11,00	IE3	6086527	K	5.686,-	A	423,-	A	423,-	A	61,-
Atmos GIGA-N 40/250-15/2	15,00	IE3	6086526	K	6.098,-	A	423,-	A	423,-	A	61,-
Atmos GIGA-N 40/250-18,5/2	18,50	IE3	6086525	K	6.402,-	A	423,-	A	423,-	A	61,-
Atmos GIGA-N 40/250-22/2	22,00	IE3	6086524	K	7.305,-	A	423,-	A	423,-	A	61,-
Atmos GIGA-N 40/250-30/2	30,00	IE3	6086523	K	9.018,-	A	423,-	A	423,-	A	61,-
Atmos GIGA-N 40/315-22/2	22,00	IE3	6086515	K	8.204,-	A	825,-	A	825,-	A	110,-
Atmos GIGA-N 40/315-30/2	30,00	IE3	6086514	K	9.918,-	A	825,-	A	825,-	A	110,-
Atmos GIGA-N 40/315-37/2	37,00	IE3	6086513	K	10.531,-	A	825,-	A	825,-	A	110,-
Atmos GIGA-N 40/315-45/2	45,00	IE3	6086512	K	12.276,-	A	825,-	A	825,-	A	110,-
Atmos GIGA-N 40/315-55/2	55,00	IE3	6086511	K	14.240,-	A	825,-	A	825,-	A	110,-
Atmos GIGA-N 50/125-3/2	3,00	IE3	6086318	K	4.009,-	A	350,-	A	350,-	A	61,-
Atmos GIGA-N 50/125-4/2	4,00	IE3	6086319	K	4.129,-	A	350,-	A	350,-	A	61,-
Atmos GIGA-N 50/125-5,5/2	5,50	IE3	6086320	K	4.434,-	A	350,-	A	350,-	A	61,-
Atmos GIGA-N 50/125-7,5/2	7,50	IE3	6086321	K	4.682,-	A	350,-	A	350,-	A	61,-
Atmos GIGA-N 50/160-4/2	4,00	IE3	6086329	K	4.027,-	A	388,-	A	388,-	A	61,-
Atmos GIGA-N 50/160-5,5/2	5,50	IE3	6086330	K	4.334,-	A	388,-	A	388,-	A	61,-

 = Lieferbereitschaft, L = Lagerinventar, C = ca. 2 Wochen, K = ca. 4 Wochen, A = auf Anfrage,  = bitte Wilo kontaktieren





Änderungen vorbehalten - Alle Preise verstehen sich ohne Mehrwertsteuer. Es gelten unsere Allgemeinen Liefer-/Leistungsbedingungen (www.wilo.de/agb) - Gültig ab 01.01.20 in Deutschland.



Preisgruppe: PG4

Bestellinformationen (2-polig) mit Ausbaupfugung												
Typ	Motor-nenn-leistung	Mo-tor-Effizi-enz-klasse	Art.-Nr.		Rotguss-Laufrad (Variante-L1)		Edelstahl-Laufrad (Variante-L4)		-S1		GRD-Gruppe	
	P_2 kW				EUR		EUR		EUR		EUR	
Atmos GIGA-N 50/160-7,5/2	7,50	IE3	6086331	K	4.581,-	A	388,-	A	388,-	A	61,-	-
Atmos GIGA-N 50/160-11/2	11,00	IE3	6086326	K	5.363,-	A	388,-	A	388,-	A	61,-	-
Atmos GIGA-N 50/200-7,5/2	7,50	IE3	6086505	K	4.728,-	A	376,-	A	376,-	A	61,-	-
Atmos GIGA-N 50/200-11/2	11,00	IE3	6086504	K	5.510,-	A	376,-	A	376,-	A	61,-	-
Atmos GIGA-N 50/200-15/2	15,00	IE3	6086503	K	5.922,-	A	376,-	A	376,-	A	61,-	-
Atmos GIGA-N 50/200-18,5/2	18,50	IE3	6086502	K	6.226,-	A	376,-	A	376,-	A	61,-	-
Atmos GIGA-N 50/200-22/2	22,00	IE3	6086501	K	7.129,-	A	376,-	A	376,-	A	61,-	-
Atmos GIGA-N 50/250-15/2	15,00	IE3	6086492	K	6.396,-	A	439,-	A	439,-	A	61,-	-
Atmos GIGA-N 50/250-18,5/2	18,50	IE3	6086491	K	6.700,-	A	439,-	A	439,-	A	61,-	-
Atmos GIGA-N 50/250-22/2	22,00	IE3	6086490	K	7.603,-	A	439,-	A	439,-	A	61,-	-
Atmos GIGA-N 50/250-30/2	30,00	IE3	6086489	K	9.316,-	A	439,-	A	439,-	A	61,-	-
Atmos GIGA-N 50/250-37/2	37,00	IE3	6086488	K	9.930,-	A	439,-	A	439,-	A	61,-	-
Atmos GIGA-N 50/315-30/2	30,00	IE3	6086482	K	10.091,-	A	892,-	A	892,-	A	110,-	-
Atmos GIGA-N 50/315-37/2	37,00	IE3	6086481	K	10.705,-	A	892,-	A	892,-	A	110,-	-
Atmos GIGA-N 50/315-45/2	45,00	IE3	6086480	K	12.451,-	A	892,-	A	892,-	A	110,-	-
Atmos GIGA-N 50/315-55/2	55,00	IE3	6086479	K	14.414,-	A	892,-	A	892,-	A	110,-	-
Atmos GIGA-N 50/315-75/2	75,00	IE3	6086478	K	18.343,-	A	892,-	A	892,-	A	110,-	-
Atmos GIGA-N 65/125-4/2	4,00	IE3	6086339	K	4.008,-	A	327,-	A	327,-	A	61,-	-
Atmos GIGA-N 65/125-5,5/2	5,50	IE3	6086340	K	4.314,-	A	327,-	A	327,-	A	61,-	-
Atmos GIGA-N 65/125-7,5/2	7,50	IE3	6086341	K	4.561,-	A	327,-	A	327,-	A	61,-	-
Atmos GIGA-N 65/125-11/2	11,00	IE3	6086336	K	5.343,-	A	327,-	A	327,-	A	61,-	-
Atmos GIGA-N 65/160-7,5/2	7,50	IE3	6086351	K	4.679,-	A	363,-	A	363,-	A	61,-	-
Atmos GIGA-N 65/160-11/2	11,00	IE3	6086346	K	5.461,-	A	363,-	A	363,-	A	61,-	-
Atmos GIGA-N 65/160-15/2	15,00	IE3	6086347	K	5.872,-	A	363,-	A	363,-	A	61,-	-
Atmos GIGA-N 65/160-18,5/2	18,50	IE3	6086348	K	6.177,-	A	363,-	A	363,-	A	61,-	-
Atmos GIGA-N 65/200-11/2	11,00	IE3	6086354	K	6.049,-	A	409,-	A	409,-	A	61,-	-

 = Lieferbereitschaft, L = Lagervorrat, C = ca. 2 Wochen, K = ca. 4 Wochen, A = auf Anfrage,  = bitte Wilo kontaktieren

Änderungen vorbehalten - Alle Preise verstehen sich ohne Mehrwertsteuer. Es gelten unsere Allgemeinen Liefer-/Leistungsbedingungen (www.wilo.de/agb) - Gültig ab 01.01.20 in Deutschland.

Bestellinformationen (2-polig) mit Ausbaupumpung												
Typ	Motor- nenn- leistung	Mo- tor- Effizi- enz- klasse	Art.-Nr.			Rotguss- Laufрад (Variante- L1)		Edelstahl- Laufрад (Variante- L4)		-S1		GRD- Gruppe
	P_2 kW				EUR		EUR		EUR		EUR	
Atmos GIGA-N 65/200-15/2	15,00	IE3	6086355	K	6.461,-	A	409,-	A	409,-	A	61,-	-
Atmos GIGA-N 65/200-18,5/2	18,50	IE3	6086356	K	6.765,-	A	409,-	A	409,-	A	61,-	-
Atmos GIGA-N 65/200-22/2	22,00	IE3	6086358	K	7.667,-	A	409,-	A	409,-	A	61,-	-
Atmos GIGA-N 65/200-30/2	30,00	IE3	6086360	K	9.381,-	A	409,-	A	409,-	A	61,-	-
Atmos GIGA-N 65/200-37/2	37,00	IE3	6086361	K	9.995,-	A	409,-	A	409,-	A	61,-	-
Atmos GIGA-N 65/250-22/2	22,00	IE3	6086470	K	8.033,-	A	617,-	A	617,-	A	110,-	-
Atmos GIGA-N 65/250-30/2	30,00	IE3	6086469	K	9.746,-	A	617,-	A	617,-	A	110,-	-
Atmos GIGA-N 65/250-37/2	37,00	IE3	6086468	K	10.359,-	A	617,-	A	617,-	A	110,-	-
Atmos GIGA-N 65/250-45/2	45,00	IE3	6086467	K	12.104,-	A	617,-	A	617,-	A	110,-	-
Atmos GIGA-N 65/250-55/2	55,00	IE3	6086466	K	14.068,-	A	617,-	A	617,-	A	110,-	-
Atmos GIGA-N 65/315-45/2	45,00	IE3	6086458	K	12.901,-	A	901,-	A	901,-	A	110,-	-
Atmos GIGA-N 65/315-55/2	55,00	IE3	6086457	K	14.864,-	A	901,-	A	901,-	A	110,-	-
Atmos GIGA-N 65/315-75/2	75,00	IE3	6086456	K	18.793,-	A	901,-	A	901,-	A	110,-	-
Atmos GIGA-N 65/315-90/2	90,00	IE3	6086455	K	19.933,-	A	901,-	A	901,-	A	110,-	-
Atmos GIGA-N 65/315-110/2	110,00	IE3	6086454	K	25.617,-	A	901,-	A	901,-	A	110,-	-
Atmos GIGA-N 80/160-11/2	11,00	IE3	6086365	K	6.115,-	A	407,-	A	407,-	A	61,-	-
Atmos GIGA-N 80/160-15/2	15,00	IE3	6086366	K	6.527,-	A	407,-	A	407,-	A	61,-	-
Atmos GIGA-N 80/160-18,5/2	18,50	IE3	6086367	K	6.831,-	A	407,-	A	407,-	A	61,-	-
Atmos GIGA-N 80/160-22/2	22,00	IE3	6086369	K	7.734,-	A	407,-	A	407,-	A	61,-	-
Atmos GIGA-N 80/160-30/2	30,00	IE3	6086371	K	9.446,-	A	407,-	A	407,-	A	61,-	-
Atmos GIGA-N 80/200-18,5/2	18,50	IE3	6086373	K	7.146,-	A	560,-	A	560,-	A	110,-	-
Atmos GIGA-N 80/200-22/2	22,00	IE3	6086375	K	8.049,-	A	560,-	A	560,-	A	110,-	-
Atmos GIGA-N 80/200-30/2	30,00	IE3	6086377	K	9.762,-	A	560,-	A	560,-	A	110,-	-
Atmos GIGA-N 80/200-37/2	37,00	IE3	6086378	K	10.376,-	A	560,-	A	560,-	A	110,-	-
Atmos GIGA-N 80/200-45/2	45,00	IE3	6086380	K	12.122,-	A	560,-	A	560,-	A	110,-	-
Atmos GIGA-N 80/200-55/2	55,00	IE3	6086382	K	14.085,-	A	560,-	A	560,-	A	110,-	-





 = Lieferbereitschaft, L = Lagervorrat, C = ca. 2 Wochen, K = ca. 4 Wochen, A = auf Anfrage,  = bitte Wilo kontaktieren



Änderungen vorbehalten - Alle Preise verstehen sich ohne Mehrwertsteuer. Es gelten unsere Allgemeinen Liefer-/Leistungsbedingungen (www.wilo.de/agb) - Gültig ab 01.01.20 in Deutschland.

Preisgruppe: PG4

Bestellinformationen (2-polig) mit Ausbaupfugung												
Typ	Motor- nenn- leistung	Mo- tor- Effizi- enz- klasse	Art.-Nr.		Rotguss- Laufrad (Variante- L1)	Edelstahl- Laufrad (Variante- L4)	-S1	GRD- Gruppe				
	P_2 kW				EUR	EUR	EUR	EUR	EUR	EUR		
Atmos GIGA-N 80/250-37/2	37,00	IE3	6086446	K	11.153,-	685,-	685,-	110,-				
Atmos GIGA-N 80/250-45/2	45,00	IE3	6086445	K	12.899,-	685,-	685,-	110,-				
Atmos GIGA-N 80/250-55/2	55,00	IE3	6086444	K	14.861,-	685,-	685,-	110,-				
Atmos GIGA-N 80/250-75/2	75,00	IE3	6086443	K	18.792,-	685,-	685,-	110,-				
Atmos GIGA-N 80/250-90/2	90,00	IE3	6086442	K	19.932,-	685,-	685,-	110,-				
Atmos GIGA-N 80/315-75/2	75,00	IE3	6086398	K	19.244,-	972,-	972,-	110,-				
Atmos GIGA-N 80/315-90/2	90,00	IE3	6086397	K	20.384,-	972,-	972,-	110,-				
Atmos GIGA-N 80/315.1-90/2	90,00	IE3	6086406	K	20.729,-	1.376,-	1.376,-	232,-				
Atmos GIGA-N 80/315.1-110/2	110,00	IE3	6086405	K	26.411,-	1.376,-	1.376,-	232,-				
Atmos GIGA-N 80/315.1-132/2	132,00	IE3	6086404	K	29.592,-	1.376,-	1.376,-	232,-				
Atmos GIGA-N 80/315.1-160/2	160,00	IE3	6086297	K	34.751,-	1.376,-	1.376,-	232,-				
Atmos GIGA-N 100/160-18,5/2	18,50	IE3	6086205	K	6.096,-	530,-	530,-	110,-				
Atmos GIGA-N 100/160-22/2	22,00	IE3	6086207	K	6.999,-	530,-	530,-	110,-				
Atmos GIGA-N 100/160-30/2	30,00	IE3	6086209	K	8.711,-	530,-	530,-	110,-				
Atmos GIGA-N 100/200-30/2	30,00	IE3	6086216	K	10.338,-	618,-	618,-	110,-				
Atmos GIGA-N 100/200-37/2	37,00	IE3	6086217	K	10.953,-	618,-	618,-	110,-				
Atmos GIGA-N 100/200-45/2	45,00	IE3	6086219	K	12.698,-	618,-	618,-	110,-				
Atmos GIGA-N 100/200-55/2	55,00	IE3	6086221	K	14.661,-	618,-	618,-	110,-				
Atmos GIGA-N 100/200-75/2	75,00	IE3	6086223	K	18.590,-	618,-	618,-	110,-				
Atmos GIGA-N 100/250-55/2	55,00	IE3	6086227	K	15.097,-	749,-	749,-	110,-				
Atmos GIGA-N 100/250-75/2	75,00	IE3	6086229	K	19.027,-	749,-	749,-	110,-				
Atmos GIGA-N 100/250-90/2	90,00	IE3	6086230	K	20.167,-	749,-	749,-	110,-				
Atmos GIGA-N 100/250.1-90/2	90,00	IE3	6086233	K	21.521,-	749,-	749,-	232,-				
Atmos GIGA-N 100/250.1-110/2	110,00	IE3	6086231	K	27.204,-	749,-	749,-	232,-				
Atmos GIGA-N 100/250.1-132/2	132,00	IE3	6086232	K	30.385,-	749,-	749,-	232,-				
Atmos GIGA-N 100/315.1-90/2	90,00	IE3	6086417	K	22.475,-	1.031,-	1.031,-	232,-				

☞ = Lieferbereitschaft, L = Lagervorrat, C = ca. 2 Wochen, K = ca. 4 Wochen, A = auf Anfrage, ☞ = bitte Wilo kontaktieren
Änderungen vorbehalten - Alle Preise verstehen sich ohne Mehrwertsteuer. Es gelten unsere Allgemeinen Liefer-/Leistungsbedingungen (www.wilo.de/agb) - Gültig ab 01.01.20 in Deutschland.

Bestellinformationen (2-polig) mit Ausbaupumpung												
Typ	Motor-nenn-leistung	Mo-tor-Effizi-enz-klasse	Art.-Nr.			Rotguss-Laufrad (Variante-L1)		Edelstahl-Laufrad (Variante-L4)		-S1		GRD-Gruppe
	P_2 kW				EUR		EUR		EUR		EUR	
Atmos GIGA-N 100/315.1-110/2	110,00	IE3	6086416	K	28.158,-	A	1.031,-	A	1.031,-	A	232,-	-
Atmos GIGA-N 100/315.1-132/2	132,00	IE3	6086415	K	31.338,-	A	1.031,-	A	1.031,-	A	232,-	-
Atmos GIGA-N 100/315.1-160/2	160,00	IE3	6086414	K	36.497,-	A	1.031,-	A	1.031,-	A	232,-	-
Atmos GIGA-N 100/315.1-200/2	200,00	IE3	6086413	K	43.118,-	A	1.031,-	A	1.031,-	A	232,-	-
Atmos GIGA-N 125/200-45/2	45,00	IE3	6086237	K	13.048,-	A	615,-	A	615,-	A	110,-	-
Atmos GIGA-N 125/200-55/2	55,00	IE3	6086239	K	15.012,-	A	615,-	A	615,-	A	110,-	-
Atmos GIGA-N 125/200-75/2	75,00	IE3	6086241	K	18.942,-	A	615,-	A	615,-	A	110,-	-
Atmos GIGA-N 125/200-90/2	90,00	IE3	6086242	K	20.083,-	A	615,-	A	615,-	A	110,-	-
Atmos GIGA-N 125/250-75/2	75,00	IE3	6086252	K	19.594,-	A	772,-	A	772,-	A	110,-	-
Atmos GIGA-N 125/250-90/2	90,00	IE3	6086253	K	20.733,-	A	772,-	A	772,-	A	110,-	-
Atmos GIGA-N 125/250-110/2	110,00	IE3	6086581	K	28.113,-	A	772,-	A	772,-	A	232,-	-
Atmos GIGA-N 125/250-132/2	132,00	IE3	6086583	K	31.293,-	A	772,-	A	772,-	A	232,-	-
Atmos GIGA-N 125/250-160/2	160,00	IE3	6086213	K	36.452,-	A	772,-	A	772,-	A	232,-	-
Atmos GIGA-N 125/250.1-90/2	90,00	IE3	6086254	K	22.430,-	A	772,-	A	772,-	A	232,-	-
Atmos GIGA-N 150/200-75/2	75,00	IE3	6086271	K	21.007,-	A	799,-	A	799,-	A	110,-	-
Atmos GIGA-N 150/200-90/2	90,00	IE3	6086272	K	22.148,-	A	799,-	A	799,-	A	110,-	-
Atmos GIGA-N 150/200-110/2	110,00	IE3	6086268	K	27.830,-	A	799,-	A	799,-	A	110,-	-
Atmos GIGA-N 150/250-90/2	90,00	IE3	6086282	K	22.958,-	A	1.059,-	A	1.059,-	A	232,-	-
Atmos GIGA-N 150/250-110/2	110,00	IE3	6086274	K	28.640,-	A	1.059,-	A	1.059,-	A	232,-	-
Atmos GIGA-N 150/250-132/2	132,00	IE3	6086275	K	31.821,-	A	1.059,-	A	1.059,-	A	232,-	-
Atmos GIGA-N 150/250-160/2	160,00	IE3	6086277	K	36.979,-	A	1.059,-	A	1.059,-	A	232,-	-
Atmos GIGA-N 150/250-200/2	200,00	IE3	6086279	K	43.599,-	A	1.059,-	A	1.059,-	A	232,-	-

 = Lieferbereitschaft, L = Lagervorrat, C = ca. 2 Wochen, K = ca. 4 Wochen, A = auf Anfrage,  = bitte Wilo kontaktieren
Änderungen vorbehalten - Alle Preise verstehen sich ohne Mehrwertsteuer. Es gelten unsere Allgemeinen Liefer-/Leistungsbedingungen (www.wilo.de/agb) - Gültig ab 01.01.20 in Deutschland.





Preisgruppe: PG4

Bestellinformationen (2-polig) ohne Ausbaupumpe												
Typ	Motor-nenn-leistung	Mo-tor-Effizi-enz-klasse	Art.-Nr.			Rotguss-Laufrad (Variante-L1)		Edelstahl-Laufrad (Variante-L4)		-S1		GRD-Gruppe
	P_2 kW				EUR		EUR		EUR		EUR	
Atmos GIGA-N 32/125-1,1/2-P5	1,1	IE3	6086700	A	3.076,-	A	☺	A	☺	A	☺	-
Atmos GIGA-N 32/125-1,5/2-P5	1,5	IE3	6086701	A	3.142,-	A	☺	A	☺	A	☺	-
Atmos GIGA-N 32/125-2,2/2-P5	2,2	IE3	6086702	A	3.100,-	A	☺	A	☺	A	☺	-
Atmos GIGA-N 32/125-3/2-P5	3	IE3	6086703	A	3.265,-	A	☺	A	☺	A	☺	-
Atmos GIGA-N 32/125-4/2-P5	4	IE3	6086704	A	3.382,-	A	☺	A	☺	A	☺	-
Atmos GIGA-N 32/160.1-1,5/2-P5	1,5	IE3	6087006	A	3.219,-	A	☺	A	☺	A	☺	-
Atmos GIGA-N 32/160.1-2,2/2-P5	2,2	IE3	6087005	A	3.272,-	A	☺	A	☺	A	☺	-
Atmos GIGA-N 32/160.1-3/2-P5	3	IE3	6087004	A	3.343,-	A	☺	A	☺	A	☺	-
Atmos GIGA-N 32/160.1-4/2-P5	4	IE3	6087003	A	3.460,-	A	☺	A	☺	A	☺	-
Atmos GIGA-N 32/160-2,2/2-P5	2,2	IE3	6086987	A	3.322,-	A	☺	A	☺	A	☺	-
Atmos GIGA-N 32/160-3/2-P5	3	IE3	6086986	A	3.394,-	A	☺	A	☺	A	☺	-
Atmos GIGA-N 32/160-4/2-P5	4	IE3	6086985	A	3.510,-	A	☺	A	☺	A	☺	-
Atmos GIGA-N 32/160-5,5/2-P5	5,5	IE3	6086984	A	3.809,-	A	☺	A	☺	A	☺	-
Atmos GIGA-N 32/200-3/2-P5	3	IE3	6086978	A	3.414,-	A	☺	A	☺	A	☺	-
Atmos GIGA-N 32/200-4/2-P5	4	IE3	6086977	A	3.530,-	A	☺	A	☺	A	☺	-
Atmos GIGA-N 32/200-5,5/2-P5	5,5	IE3	6086976	A	3.829,-	A	☺	A	☺	A	☺	-
Atmos GIGA-N 32/200-7,5/2-P5	7,5	IE3	6086975	A	4.070,-	A	☺	A	☺	A	☺	-
Atmos GIGA-N 32/250-5,5/2-P5	5,5	IE3	6086967	A	4.457,-	A	☺	A	☺	A	☺	-
Atmos GIGA-N 32/250-7,5/2-P5	7,5	IE3	6086966	A	4.698,-	A	☺	A	☺	A	☺	-
Atmos GIGA-N 32/250-11/2-P5	11	IE3	6086965	A	5.461,-	A	☺	A	☺	A	☺	-
Atmos GIGA-N 32/250-15/2-P5	15	IE3	6086964	A	5.863,-	A	☺	A	☺	A	☺	-
Atmos GIGA-N 32/250-18,5/2-P5	18,5	IE3	6086963	A	6.159,-	A	☺	A	☺	A	☺	-
Atmos GIGA-N 40/125-2,2/2-P5	2,2	IE3	6086718	A	3.349,-	A	☺	A	☺	A	☺	-
Atmos GIGA-N 40/125-3/2-P5	3	IE3	6086719	A	3.421,-	A	☺	A	☺	A	☺	-
Atmos GIGA-N 40/125-4/2-P5	4	IE3	6086720	A	3.537,-	A	☺	A	☺	A	☺	-
Atmos GIGA-N 40/125-5,5/2-P5	5,5	IE3	6086721	A	3.836,-	A	☺	A	☺	A	☺	-

= Lieferbereitschaft, L = Lagervorrat, C = ca. 2 Wochen, K = ca. 4 Wochen, A = auf Anfrage, ☺ = bitte Wilo kontaktieren

Änderungen vorbehalten - Alle Preise verstehen sich ohne Mehrwertsteuer. Es gelten unsere Allgemeinen Liefer-/Leistungsbedingungen (www.wilo.de/agb) - Gültig ab 01.01.20 in Deutschland.

Heizung, Klima, Kälte

Bestellinformationen (2-polig) ohne Ausbaupfugung												
Typ	Motor- nenn- leistung	Mo- tor- Effizi- enz- klasse	Art.-Nr.			Rotguss- Lauf- rad (Variante- L1)		Edelstahl- Lauf- rad (Variante- L4)		-S1		GRD- Gruppe
	P_2 kW				EUR		EUR		EUR		EUR	
Atmos GIGA-N 40/160-3/2-P5	3	IE3	6086956	A	3.547,-	A	☺	A	☺	A	☺	-
Atmos GIGA-N 40/160-4/2-P5	4	IE3	6086955	A	3.663,-	A	☺	A	☺	A	☺	-
Atmos GIGA-N 40/160-5,5/2-P5	5,5	IE3	6086954	A	3.962,-	A	☺	A	☺	A	☺	-
Atmos GIGA-N 40/160-7,5/2-P5	7,5	IE3	6086953	A	4.203,-	A	☺	A	☺	A	☺	-
Atmos GIGA-N 40/160-11/2-P5	11	IE3	6086952	A	4.966,-	A	☺	A	☺	A	☺	-
Atmos GIGA-N 40/200-5,5/2-P5	5,5	IE3	6086300	A	4.026,-	A	☺	A	☺	A	☺	-
Atmos GIGA-N 40/200-7,5/2-P5	7,5	IE3	6086946	A	4.267,-	A	☺	A	☺	A	☺	-
Atmos GIGA-N 40/200-11/2-P5	11	IE3	6086945	A	5.030,-	A	☺	A	☺	A	☺	-
Atmos GIGA-N 40/200-15/2-P5	15	IE3	6086944	A	5.432,-	A	☺	A	☺	A	☺	-
Atmos GIGA-N 40/250-11/2-P5	11	IE3	6086935	A	5.323,-	A	☺	A	☺	A	☺	-
Atmos GIGA-N 40/250-15/2-P5	15	IE3	6086934	A	5.725,-	A	☺	A	☺	A	☺	-
Atmos GIGA-N 40/250-18,5/2-P5	18,5	IE3	6086933	A	6.021,-	A	☺	A	☺	A	☺	-
Atmos GIGA-N 40/250-22/2-P5	22	IE3	6086932	A	6.871,-	A	☺	A	☺	A	☺	-
Atmos GIGA-N 40/250-30/2-P5	30	IE3	6086931	A	8.542,-	A	☺	A	☺	A	☺	-
Atmos GIGA-N 40/315-22/2-P5	22	IE3	6086923	A	7.749,-	A	☺	A	☺	A	☺	-
Atmos GIGA-N 40/315-30/2-P5	30	IE3	6086922	A	9.420,-	A	☺	A	☺	A	☺	-
Atmos GIGA-N 40/315-37/2-P5	37	IE3	6086921	A	10.019,-	A	☺	A	☺	A	☺	-
Atmos GIGA-N 40/315-45/2-P5	45	IE3	6086920	A	11.650,-	A	☺	A	☺	A	☺	-
Atmos GIGA-N 40/315-55/2-P5	55	IE3	6086919	A	13.561,-	A	☺	A	☺	A	☺	-
Atmos GIGA-N 50/125-3/2-P5	3	IE3	6086726	A	3.687,-	A	☺	A	☺	A	☺	-
Atmos GIGA-N 50/125-4/2-P5	4	IE3	6086727	A	3.803,-	A	☺	A	☺	A	☺	-
Atmos GIGA-N 50/125-5,5/2-P5	5,5	IE3	6086728	A	4.102,-	A	☺	A	☺	A	☺	-
Atmos GIGA-N 50/125-7,5/2-P5	7,5	IE3	6086729	A	4.343,-	A	☺	A	☺	A	☺	-
Atmos GIGA-N 50/160-4/2-P5	4	IE3	6086737	A	3.705,-	A	☺	A	☺	A	☺	-
Atmos GIGA-N 50/160-5,5/2-P5	5,5	IE3	6086738	A	4.003,-	A	☺	A	☺	A	☺	-
Atmos GIGA-N 50/160-7,5/2-P5	7,5	IE3	6086739	A	4.244,-	A	☺	A	☺	A	☺	-

☺ = Lieferbereitschaft, L = Lagervorrat, C = ca. 2 Wochen, K = ca. 4 Wochen, A = auf Anfrage, ☺ = bitte Wilo kontaktieren





Änderungen vorbehalten - Alle Preise verstehen sich ohne Mehrwertsteuer. Es gelten unsere Allgemeinen Liefer-/Leistungsbedingungen (www.wilo.de/agb) - Gültig ab 01.01.20 in Deutschland.

Preisgruppe: PG4

Bestellinformationen (2-polig) ohne Ausbaupumpe												
Typ	Motor-nenn-leistung	Mo-tor-Effizi-enz-klasse	Art.-Nr.		Rotguss-Laufrad (Variante-L1)		Edelstahl-Laufrad (Variante-L4)		-S1		GRD-Gruppe	
	P_2 kW			🚚	EUR	🚚	EUR	🚚	EUR	🚚	EUR	
Atmos GIGA-N 50/160-11/2-P5	11	IE3	6086734	A	5.007,-	A	☺	A	☺	A	☺	-
Atmos GIGA-N 50/200-7,5/2-P5	7,5	IE3	6086913	A	4.388,-	A	☺	A	☺	A	☺	-
Atmos GIGA-N 50/200-11/2-P5	11	IE3	6086912	A	5.151,-	A	☺	A	☺	A	☺	-
Atmos GIGA-N 50/200-15/2-P5	15	IE3	6086911	A	5.553,-	A	☺	A	☺	A	☺	-
Atmos GIGA-N 50/200-18,5/2-P5	18,5	IE3	6086910	A	5.850,-	A	☺	A	☺	A	☺	-
Atmos GIGA-N 50/200-22/2-P5	22	IE3	6086909	A	6.700,-	A	☺	A	☺	A	☺	-
Atmos GIGA-N 50/250-15/2-P5	15	IE3	6086900	A	6.015,-	A	☺	A	☺	A	☺	-
Atmos GIGA-N 50/250-18,5/2-P5	18,5	IE3	6086899	A	6.312,-	A	☺	A	☺	A	☺	-
Atmos GIGA-N 50/250-22/2-P5	22	IE3	6086898	A	7.162,-	A	☺	A	☺	A	☺	-
Atmos GIGA-N 50/250-30/2-P5	30	IE3	6086897	A	8.833,-	A	☺	A	☺	A	☺	-
Atmos GIGA-N 50/250-37/2-P5	37	IE3	6086896	A	9.432,-	A	☺	A	☺	A	☺	-
Atmos GIGA-N 50/315-30/2-P5	30	IE3	6086890	A	9.589,-	A	☺	A	☺	A	☺	-
Atmos GIGA-N 50/315-37/2-P5	37	IE3	6086889	A	10.188,-	A	☺	A	☺	A	☺	-
Atmos GIGA-N 50/315-45/2-P5	45	IE3	6086888	A	11.820,-	A	☺	A	☺	A	☺	-
Atmos GIGA-N 50/315-55/2-P5	55	IE3	6086887	A	13.731,-	A	☺	A	☺	A	☺	-
Atmos GIGA-N 50/315-75/2-P5	75	IE3	6086886	A	17.497,-	A	☺	A	☺	A	☺	-
Atmos GIGA-N 65/125-4/2-P5	4	IE3	6086747	A	3.686,-	A	☺	A	☺	A	☺	-
Atmos GIGA-N 65/125-5,5/2-P5	5,5	IE3	6086748	A	3.985,-	A	☺	A	☺	A	☺	-
Atmos GIGA-N 65/125-7,5/2-P5	7,5	IE3	6086749	A	4.225,-	A	☺	A	☺	A	☺	-
Atmos GIGA-N 65/125-11/2-P5	11	IE3	6086744	A	4.988,-	A	☺	A	☺	A	☺	-
Atmos GIGA-N 65/160-7,5/2-P5	7,5	IE3	6086759	A	4.340,-	A	☺	A	☺	A	☺	-
Atmos GIGA-N 65/160-11/2-P5	11	IE3	6086754	A	5.103,-	A	☺	A	☺	A	☺	-
Atmos GIGA-N 65/160-15/2-P5	15	IE3	6086755	A	5.505,-	A	☺	A	☺	A	☺	-
Atmos GIGA-N 65/160-18,5/2-P5	18,5	IE3	6086756	A	5.801,-	A	☺	A	☺	A	☺	-
Atmos GIGA-N 65/200-11/2-P5	11	IE3	6086762	A	5.677,-	A	☺	A	☺	A	☺	-
Atmos GIGA-N 65/200-15/2-P5	15	IE3	6086763	A	6.078,-	A	☺	A	☺	A	☺	-

🚚 = Lieferbereitschaft, L = Lagervorrat, C = ca. 2 Wochen, K = ca. 4 Wochen, A = auf Anfrage, ☺ = bitte Wilo kontaktieren
Änderungen vorbehalten - Alle Preise verstehen sich ohne Mehrwertsteuer. Es gelten unsere Allgemeinen Liefer-/Leistungsbedingungen (www.wilo.de/agb) - Gültig ab 01.01.20 in Deutschland.

Heizung, Klima, Kälte

Bestellinformationen (2-polig) ohne Ausbaupumpung													
Typ	Motor- nenn- leistung	Mo- tor- Effizi- enz- klasse	Art.-Nr.			Rotguss- Laufrad (Variante- L1)			Edelstahl- Laufrad (Variante- L4)		-S1		GRD- Gruppe
	P_2 kW				EUR		EUR		EUR		EUR		
Atmos GIGA-N 65/200-18,5/2-P5	18,5	IE3	6086764	A	6.375,-	A	☺	A	☺	A	☺	☺	-
Atmos GIGA-N 65/200-22/2-P5	22	IE3	6086766	A	7.225,-	A	☺	A	☺	A	☺	☺	-
Atmos GIGA-N 65/200-30/2-P5	30	IE3	6086768	A	8.896,-	A	☺	A	☺	A	☺	☺	-
Atmos GIGA-N 65/200-37/2-P5	37	IE3	6086769	A	9.495,-	A	☺	A	☺	A	☺	☺	-
Atmos GIGA-N 65/250-22/2-P5	22	IE3	6086878	A	7.581,-	A	☺	A	☺	A	☺	☺	-
Atmos GIGA-N 65/250-30/2-P5	30	IE3	6086877	A	9.252,-	A	☺	A	☺	A	☺	☺	-
Atmos GIGA-N 65/250-37/2-P5	37	IE3	6086876	A	9.851,-	A	☺	A	☺	A	☺	☺	-
Atmos GIGA-N 65/250-45/2-P5	45	IE3	6086875	A	11.482,-	A	☺	A	☺	A	☺	☺	-
Atmos GIGA-N 65/250-55/2-P5	55	IE3	6086874	A	13.393,-	A	☺	A	☺	A	☺	☺	-
Atmos GIGA-N 65/315-45/2-P5	45	IE3	6086866	A	12.259,-	A	☺	A	☺	A	☺	☺	-
Atmos GIGA-N 65/315-55/2-P5	55	IE3	6086865	A	14.170,-	A	☺	A	☺	A	☺	☺	-
Atmos GIGA-N 65/315-75/2-P5	75	IE3	6086864	A	17.936,-	A	☺	A	☺	A	☺	☺	-
Atmos GIGA-N 65/315-90/2-P5	90	IE3	6086863	A	19.048,-	A	☺	A	☺	A	☺	☺	-
Atmos GIGA-N 65/315-110/2-P5	110	IE3	6086862	A	24.552,-	A	☺	A	☺	A	☺	☺	-
Atmos GIGA-N 80/160-11/2-P5	11	IE3	6086773	A	5.741,-	A	☺	A	☺	A	☺	☺	-
Atmos GIGA-N 80/160-15/2-P5	15	IE3	6086774	A	6.143,-	A	☺	A	☺	A	☺	☺	-
Atmos GIGA-N 80/160-18,5/2-P5	18,5	IE3	6086775	A	6.440,-	A	☺	A	☺	A	☺	☺	-
Atmos GIGA-N 80/160-22/2-P5	22	IE3	6086777	A	7.290,-	A	☺	A	☺	A	☺	☺	-
Atmos GIGA-N 80/160-30/2-P5	30	IE3	6086779	A	8.961,-	A	☺	A	☺	A	☺	☺	-
Atmos GIGA-N 80/200-18,5/2-P5	18,5	IE3	6086781	A	6.747,-	A	☺	A	☺	A	☺	☺	-
Atmos GIGA-N 80/200-22/2-P5	22	IE3	6086783	A	7.597,-	A	☺	A	☺	A	☺	☺	-
Atmos GIGA-N 80/200-30/2-P5	30	IE3	6086785	A	9.268,-	A	☺	A	☺	A	☺	☺	-
Atmos GIGA-N 80/200-37/2-P5	37	IE3	6086786	A	9.867,-	A	☺	A	☺	A	☺	☺	-
Atmos GIGA-N 80/200-45/2-P5	45	IE3	6086788	A	11.499,-	A	☺	A	☺	A	☺	☺	-
Atmos GIGA-N 80/200-55/2-P5	55	IE3	6086790	A	13.410,-	A	☺	A	☺	A	☺	☺	-
Atmos GIGA-N 80/250-37/2-P5	37	IE3	6086854	A	10.626,-	A	☺	A	☺	A	☺	☺	-

☺ = Lieferbereitschaft, L = Lagervorrat, C = ca. 2 Wochen, K = ca. 4 Wochen, A = auf Anfrage, ☺ = bitte Wilo kontaktieren





Änderungen vorbehalten - Alle Preise verstehen sich ohne Mehrwertsteuer. Es gelten unsere Allgemeinen Liefer-/Leistungsbedingungen (www.wilo.de/agb) - Gültig ab 01.01.20 in Deutschland.

Preisgruppe: PG4

Bestellinformationen (2-polig) ohne Ausbaupumpe												
Typ	Motor-nenn-leistung	Mo-tor-Effizi-enz-klasse	Art.-Nr.			Rotguss-Laufrad (Variante-L1)		Edelstahl-Laufrad (Variante-L4)		-S1		GRD-Gruppe
	P_2 kW			🚚	EUR	🚚	EUR	🚚	EUR	🚚	EUR	
Atmos GIGA-N 80/250-45/2-P5	45	IE3	6086853	A	12.257,-	A	☺	A	☺	A	☺	-
Atmos GIGA-N 80/250-55/2-P5	55	IE3	6086852	A	14.168,-	A	☺	A	☺	A	☺	-
Atmos GIGA-N 80/250-75/2-P5	75	IE3	6086851	A	17.934,-	A	☺	A	☺	A	☺	-
Atmos GIGA-N 80/250-90/2-P5	90	IE3	6086850	A	19.047,-	A	☺	A	☺	A	☺	-
Atmos GIGA-N 80/315-75/2-P5	75	IE3	6086806	A	18.376,-	A	☺	A	☺	A	☺	-
Atmos GIGA-N 80/315-90/2-P5	90	IE3	6086805	A	19.488,-	A	☺	A	☺	A	☺	-
Atmos GIGA-N 80/315.1-90/2-P5	90	IE3	6086814	A	19.824,-	A	☺	A	☺	A	☺	-
Atmos GIGA-N 80/315.1-110/2-P5	110	IE3	6086813	A	25.367,-	A	☺	A	☺	A	☺	-
Atmos GIGA-N 80/315.1-132/2-P5	132	IE3	6086812	A	28.471,-	A	☺	A	☺	A	☺	-
Atmos GIGA-N 80/315.1-160/2-P5	160	IE3	6086298	A	33.504,-	A	☺	A	☺	A	☺	-
Atmos GIGA-N 100/160-18,5/2-P5	18,5	IE3	6086613	A	5.722,-	A	☺	A	☺	A	☺	-
Atmos GIGA-N 100/160-22/2-P5	22	IE3	6086615	A	6.572,-	A	☺	A	☺	A	☺	-
Atmos GIGA-N 100/160-30/2-P5	30	IE3	6086617	A	8.243,-	A	☺	A	☺	A	☺	-
Atmos GIGA-N 100/200-30/2-P5	30	IE3	6086624	A	9.831,-	A	☺	A	☺	A	☺	-
Atmos GIGA-N 100/200-37/2-P5	37	IE3	6086625	A	10.430,-	A	☺	A	☺	A	☺	-
Atmos GIGA-N 100/200-45/2-P5	45	IE3	6086627	A	12.057,-	A	☺	A	☺	A	☺	-
Atmos GIGA-N 100/200-55/2-P5	55	IE3	6086629	A	13.972,-	A	☺	A	☺	A	☺	-
Atmos GIGA-N 100/200-75/2-P5	75	IE3	6086631	A	17.739,-	A	☺	A	☺	A	☺	-
Atmos GIGA-N 100/250-55/2-P5	55	IE3	6086635	A	14.397,-	A	☺	A	☺	A	☺	-
Atmos GIGA-N 100/250-75/2-P5	75	IE3	6086637	A	18.164,-	A	☺	A	☺	A	☺	-
Atmos GIGA-N 100/250-90/2-P5	90	IE3	6086638	A	19.276,-	A	☺	A	☺	A	☺	-
Atmos GIGA-N 100/250.1-90/2-P5	90	IE3	6086641	A	20.597,-	A	☺	A	☺	A	☺	-
Atmos GIGA-N 100/250.1-110/2-P5	110	IE3	6086639	A	26.141,-	A	☺	A	☺	A	☺	-
Atmos GIGA-N 100/250.1-132/2-P5	132	IE3	6086640	A	29.244,-	A	☺	A	☺	A	☺	-
Atmos GIGA-N 100/315.1-90/2-P5	90	IE3	6086825	A	21.488,-	A	☺	A	☺	A	☺	-
Atmos GIGA-N 100/315.1-110/2-P5	110	IE3	6086824	A	27.032,-	A	☺	A	☺	A	☺	-

🚚 = Lieferbereitschaft, L = Lagervorrat, C = ca. 2 Wochen, K = ca. 4 Wochen, A = auf Anfrage, ☺ = bitte Wilo kontaktieren
Änderungen vorbehalten - Alle Preise verstehen sich ohne Mehrwertsteuer. Es gelten unsere Allgemeinen Liefer-/Leistungsbedingungen (www.wilo.de/agb) - Gültig ab 01.01.20 in Deutschland.

Heizung, Klima, Kälte

Bestellinformationen (2-polig) ohne Ausbaupumpung												
Typ	Motor- nenn- leistung	Mo- tor- Effizi- enz- klasse	Art.-Nr.			Rotguss- Laufrad (Variante- L1)		Edelstahl- Laufrad (Variante- L4)		-S1		GRD- Gruppe
	P_2 kW				EUR		EUR		EUR		EUR	
Atmos GIGA-N 100/315.1-132/2-P5	132	IE3	6086823	A	30.135,-	A	☺	A	☺	A	☺	-
Atmos GIGA-N 100/315.1-160/2-P5	160	IE3	6086822	A	35.168,-	A	☺	A	☺	A	☺	-
Atmos GIGA-N 100/315.1-200/2-P5	200	IE3	6086821	A	41.627,-	A	☺	A	☺	A	☺	-
Atmos GIGA-N 125/200-45/2-P5	45	IE3	6086645	A	12.403,-	A	☺	A	☺	A	☺	-
Atmos GIGA-N 125/200-55/2-P5	55	IE3	6086647	A	14.314,-	A	☺	A	☺	A	☺	-
Atmos GIGA-N 125/200-75/2-P5	75	IE3	6086649	A	18.081,-	A	☺	A	☺	A	☺	-
Atmos GIGA-N 125/200-90/2-P5	90	IE3	6086650	A	19.193,-	A	☺	A	☺	A	☺	-
Atmos GIGA-N 125/250-75/2-P5	75	IE3	6086660	A	18.716,-	A	☺	A	☺	A	☺	-
Atmos GIGA-N 125/250-90/2-P5	90	IE3	6086661	A	19.829,-	A	☺	A	☺	A	☺	-
Atmos GIGA-N 125/250.1-110/2-P5	110	IE3	6086582	A	27.028,-	A	☺	A	☺	A	☺	-
Atmos GIGA-N 125/250.1-132/2-P5	132	IE3	6086584	A	30.131,-	A	☺	A	☺	A	☺	-
Atmos GIGA-N 125/250.1-160/2-P5	160	IE3	6086214	A	35.164,-	A	☺	A	☺	A	☺	-
Atmos GIGA-N 125/250.1-90/2-P5	90	IE3	6086662	A	21.484,-	A	☺	A	☺	A	☺	-
Atmos GIGA-N 150/200-75/2-P5	75	IE3	6086679	A	20.096,-	A	☺	A	☺	A	☺	-
Atmos GIGA-N 150/200-90/2-P5	90	IE3	6086680	A	21.208,-	A	☺	A	☺	A	☺	-
Atmos GIGA-N 150/200-110/2-P5	110	IE3	6086676	A	26.712,-	A	☺	A	☺	A	☺	-
Atmos GIGA-N 150/250-90/2-P5	90	IE3	6086690	A	21.998,-	A	☺	A	☺	A	☺	-
Atmos GIGA-N 150/250-110/2-P5	110	IE3	6086682	A	27.502,-	A	☺	A	☺	A	☺	-
Atmos GIGA-N 150/250-132/2-P5	132	IE3	6086683	A	30.606,-	A	☺	A	☺	A	☺	-
Atmos GIGA-N 150/250-160/2-P5	160	IE3	6086685	A	35.638,-	A	☺	A	☺	A	☺	-
Atmos GIGA-N 150/250-200/2-P5	200	IE3	6086687	A	42.097,-	A	☺	A	☺	A	☺	-

 = Lieferbereitschaft, L = Lagervorrat, C = ca. 2 Wochen, K = ca. 4 Wochen, A = auf Anfrage, ☺ = bitte Wilo kontaktieren





Änderungen vorbehalten - Alle Preise verstehen sich ohne Mehrwertsteuer. Es gelten unsere Allgemeinen Liefer-/Leistungsbedingungen (www.wilo.de/agb) - Gültig ab 01.01.20 in Deutschland.



Preisgruppe: PG4

Bestellinformationen (4-polig) mit Ausbaupumpung												
Typ	Motor-nenn-leistung	Mo-tor-Effizi-enz-klasse	Art.-Nr.			Rotguss-Laufrad (Variante-L1)		Edelstahl-Laufrad (Variante-L4)		-S1		GRD-Gruppe
	P_2 kW			🚚	EUR	🚚	EUR	🚚	EUR	🚚	EUR	
Atmos GIGA-N 100/200-3/4	3,00	IE3	6086215	K	5.471,-	A	618,-	A	618,-	A	110,-	-
Atmos GIGA-N 100/200-4/4	4,00	IE3	6086218	K	5.623,-	A	618,-	A	618,-	A	110,-	-
Atmos GIGA-N 100/200-5,5/4	5,50	IE3	6086220	K	5.955,-	A	618,-	A	618,-	A	110,-	-
Atmos GIGA-N 100/200-7,5/4	7,50	IE3	6086222	K	6.254,-	A	618,-	A	618,-	A	110,-	-
Atmos GIGA-N 100/250-11/4	11,00	IE3	6086224	K	7.364,-	A	749,-	A	749,-	A	110,-	-
Atmos GIGA-N 100/250-15/4	15,00	IE3	6086225	K	7.747,-	A	749,-	A	749,-	A	110,-	-
Atmos GIGA-N 100/250-5,5/4	5,50	IE3	6086226	K	6.392,-	A	749,-	A	749,-	A	110,-	-
Atmos GIGA-N 100/250-7,5/4	7,50	IE3	6086228	K	6.689,-	A	749,-	A	749,-	A	110,-	-
Atmos GIGA-N 125/200-11/4	11,00	IE3	6086234	K	7.279,-	A	615,-	A	615,-	A	110,-	-
Atmos GIGA-N 125/200-15/4	15,00	IE3	6086236	K	7.663,-	A	615,-	A	615,-	A	110,-	-
Atmos GIGA-N 125/200-5,5/4	5,50	IE3	6086238	K	6.307,-	A	615,-	A	615,-	A	110,-	-
Atmos GIGA-N 125/200-7,5/4	7,50	IE3	6086240	K	6.604,-	A	615,-	A	615,-	A	110,-	-
Atmos GIGA-N 125/250-11/4	11,00	IE3	6086243	K	7.929,-	A	772,-	A	772,-	A	110,-	-
Atmos GIGA-N 125/250-15/4	15,00	IE3	6086246	K	8.314,-	A	772,-	A	772,-	A	110,-	-
Atmos GIGA-N 125/250-18,5/4	18,50	IE3	6086248	K	9.307,-	A	772,-	A	772,-	A	110,-	-
Atmos GIGA-N 125/250-22/4	22,00	IE3	6086249	K	9.390,-	A	772,-	A	772,-	A	110,-	-
Atmos GIGA-N 125/250-7,5/4	7,50	IE3	6086251	K	7.255,-	A	772,-	A	772,-	A	110,-	-
Atmos GIGA-N 125/315-15/4	15,00	IE3	6086255	K	10.759,-	A	1.232,-	A	1.232,-	A	232,-	-
Atmos GIGA-N 125/315-18,5/4	18,50	IE3	6086256	K	11.753,-	A	1.232,-	A	1.232,-	A	232,-	-
Atmos GIGA-N 125/315-22/4	22,00	IE3	6086257	K	11.836,-	A	1.232,-	A	1.232,-	A	232,-	-
Atmos GIGA-N 125/315-30/4	30,00	IE3	6086258	K	12.429,-	A	1.232,-	A	1.232,-	A	232,-	-
Atmos GIGA-N 125/315-37/4	37,00	IE3	6086259	K	14.312,-	A	1.232,-	A	1.232,-	A	232,-	-
Atmos GIGA-N 125/315-45/4	45,00	IE3	6086260	K	14.841,-	A	1.232,-	A	1.232,-	A	232,-	-
Atmos GIGA-N 125/400-30/4	30,00	IE3	6086261	K	14.428,-	A	1.481,-	A	1.481,-	A	232,-	-
Atmos GIGA-N 125/400-37/4	37,00	IE3	6086262	K	16.311,-	A	1.481,-	A	1.481,-	A	232,-	-

🚚 = Lieferbereitschaft, L = Lagervorrat, C = ca. 2 Wochen, K = ca. 4 Wochen, A = auf Anfrage, ☎ = bitte Wilo kontaktieren
Änderungen vorbehalten - Alle Preise verstehen sich ohne Mehrwertsteuer. Es gelten unsere Allgemeinen Liefer-/Leistungsbedingungen (www.wilo.de/agb) - Gültig ab 01.01.20 in Deutschland.





Heizung, Klima, Kälte



Bestellinformationen (4-polig) mit Ausbaupumpung												
Typ	Motor- nenn- leistung	Mo- tor- Effizi- enz- klasse	Art.-Nr.			Rotguss- Laufrad (Variante- L1)		Edelstahl- Laufrad (Variante- L4)		-S1		GRD- Gruppe
	P_2 kW				EUR		EUR		EUR		EUR	
Atmos GIGA-N 125/400-45/4	45,00	IE3	6086263	K	16.840,-	A	1.481,-	A	1.481,-	A	232,-	-
Atmos GIGA-N 125/400-55/4	55,00	IE3	6086264	K	18.982,-	A	1.481,-	A	1.481,-	A	232,-	-
Atmos GIGA-N 125/400-75/4	75,00	IE3	6086265	K	20.536,-	A	1.481,-	A	1.481,-	A	232,-	-
Atmos GIGA-N 125/400-90/4	90,00	IE3	6086266	K	23.886,-	A	1.481,-	A	1.481,-	A	232,-	-
Atmos GIGA-N 150/200-11/4	11,00	IE3	6086267	K	9.344,-	A	799,-	A	799,-	A	110,-	-
Atmos GIGA-N 150/200-15/4	15,00	IE3	6086269	K	9.728,-	A	799,-	A	799,-	A	110,-	-
Atmos GIGA-N 150/200-7,5/4	7,50	IE3	6086270	K	8.669,-	A	799,-	A	799,-	A	110,-	-
Atmos GIGA-N 150/250-11/4	11,00	IE3	6086273	K	10.155,-	A	1.059,-	A	1.059,-	A	232,-	-
Atmos GIGA-N 150/250-15/4	15,00	IE3	6086276	K	10.538,-	A	1.059,-	A	1.059,-	A	232,-	-
Atmos GIGA-N 150/250-18,5/4	18,50	IE3	6086278	K	11.531,-	A	1.059,-	A	1.059,-	A	232,-	-
Atmos GIGA-N 150/250-22/4	22,00	IE3	6086280	K	11.614,-	A	1.059,-	A	1.059,-	A	232,-	-
Atmos GIGA-N 150/250-30/4	30,00	IE3	6086281	K	12.208,-	A	1.059,-	A	1.059,-	A	232,-	-
Atmos GIGA-N 150/315-18,5/4	18,50	IE3	6086283	K	13.325,-	A	1.261,-	A	1.261,-	A	232,-	-
Atmos GIGA-N 150/315-22/4	22,00	IE3	6086284	K	13.409,-	A	1.261,-	A	1.261,-	A	232,-	-
Atmos GIGA-N 150/315-30/4	30,00	IE3	6086285	K	14.002,-	A	1.261,-	A	1.261,-	A	232,-	-
Atmos GIGA-N 150/315-37/4	37,00	IE3	6086286	K	15.884,-	A	1.261,-	A	1.261,-	A	232,-	-
Atmos GIGA-N 150/315-45/4	45,00	IE3	6086287	K	16.414,-	A	1.261,-	A	1.261,-	A	232,-	-
Atmos GIGA-N 150/315-55/4	55,00	IE3	6086288	K	18.557,-	A	1.261,-	A	1.261,-	A	232,-	-
Atmos GIGA-N 32/125-0,25/4	0,25	IE3	6086289	K	3.217,-	A	331,-	A	331,-	A	61,-	-
Atmos GIGA-N 32/125-0,37/4	0,37	IE3	6086290	K	3.320,-	A	331,-	A	331,-	A	61,-	-
Atmos GIGA-N 32/125-0,55/4	0,55	IE3	6086291	K	3.297,-	A	331,-	A	331,-	A	61,-	-
Atmos GIGA-N 40/125-0,25/4	0,25	IE3	6086305	K	3.377,-	A	331,-	A	331,-	A	61,-	-
Atmos GIGA-N 40/125-0,37/4	0,37	IE3	6086306	K	3.478,-	A	331,-	A	331,-	A	61,-	-
Atmos GIGA-N 40/125-0,55/4	0,55	IE3	6086307	K	3.457,-	A	331,-	A	331,-	A	61,-	-
Atmos GIGA-N 40/125-0,75/4	0,75	IE3	6086308	K	3.349,-	A	331,-	A	331,-	A	61,-	-
Atmos GIGA-N 50/125-0,37/4	0,37	IE3	6086314	K	3.750,-	A	350,-	A	350,-	A	61,-	-

 = Lieferbereitschaft, L = Lagerinventar, C = ca. 2 Wochen, K = ca. 4 Wochen, A = auf Anfrage,  = bitte Wilo kontaktieren





Änderungen vorbehalten - Alle Preise verstehen sich ohne Mehrwertsteuer. Es gelten unsere Allgemeinen Liefer-/Leistungsbedingungen (www.wilo.de/agb) - Gültig ab 01.01.20 in Deutschland.



Preisgruppe: PG4

Bestellinformationen (4-polig) mit Ausbaupumpung												
Typ	Motor- nenn- leistung	Mo- tor- Effizi- enz- klasse	Art.-Nr.			Rotguss- Lauf- rad (Variante- L1)		Edelstahl- Lauf- rad (Variante- L4)		-S1		GRD- Gruppe
	P_2 kW				EUR		EUR		EUR		EUR	
Atmos GIGA-N 50/125-0,55/4	0,55	IE3	6086315	K	3.729,-	A	350,-	A	350,-	A	61,-	-
Atmos GIGA-N 50/125-0,75/4	0,75	IE3	6086316	K	3.621,-	A	350,-	A	350,-	A	61,-	-
Atmos GIGA-N 50/125-1,1/4	1,10	IE3	6086317	K	3.663,-	A	350,-	A	350,-	A	61,-	-
Atmos GIGA-N 50/160-0,55/4	0,55	IE3	6086322	K	3.629,-	A	388,-	A	388,-	A	61,-	-
Atmos GIGA-N 50/160-0,75/4	0,75	IE3	6086323	K	3.520,-	A	388,-	A	388,-	A	61,-	-
Atmos GIGA-N 50/160-1,1/4	1,10	IE3	6086324	K	3.562,-	A	388,-	A	388,-	A	61,-	-
Atmos GIGA-N 50/160-1,5/4	1,50	IE3	6086325	K	3.619,-	A	388,-	A	388,-	A	61,-	-
Atmos GIGA-N 65/125-0,55/4	0,55	IE3	6086333	K	3.609,-	A	327,-	A	327,-	A	61,-	-
Atmos GIGA-N 65/125-0,75/4	0,75	IE3	6086334	K	3.500,-	A	327,-	A	327,-	A	61,-	-
Atmos GIGA-N 65/125-1,1/4	1,10	IE3	6086335	K	3.542,-	A	327,-	A	327,-	A	61,-	-
Atmos GIGA-N 65/160-0,75/4	0,75	IE3	6086343	K	3.617,-	A	363,-	A	363,-	A	61,-	-
Atmos GIGA-N 65/160-1,1/4	1,10	IE3	6086344	K	3.660,-	A	363,-	A	363,-	A	61,-	-
Atmos GIGA-N 65/160-1,5/4	1,50	IE3	6086345	K	3.717,-	A	363,-	A	363,-	A	61,-	-
Atmos GIGA-N 65/160-2,2/4	2,20	IE3	6086349	K	3.822,-	A	363,-	A	363,-	A	61,-	-
Atmos GIGA-N 65/200-1,5/4	1,50	IE3	6086353	K	4.305,-	A	409,-	A	409,-	A	61,-	-
Atmos GIGA-N 65/200-2,2/4	2,20	IE3	6086357	K	4.411,-	A	409,-	A	409,-	A	61,-	-
Atmos GIGA-N 65/200-3/4	3,00	IE3	6086359	K	4.513,-	A	409,-	A	409,-	A	61,-	-
Atmos GIGA-N 65/200-4/4	4,00	IE3	6086362	K	4.666,-	A	409,-	A	409,-	A	61,-	-
Atmos GIGA-N 80/160-1,1/4	1,10	IE3	6086363	K	4.314,-	A	407,-	A	407,-	A	61,-	-
Atmos GIGA-N 80/160-1,5/4	1,50	IE3	6086364	K	4.372,-	A	407,-	A	407,-	A	61,-	-
Atmos GIGA-N 80/160-2,2/4	2,20	IE3	6086368	K	4.476,-	A	407,-	A	407,-	A	61,-	-
Atmos GIGA-N 80/160-3/4	3,00	IE3	6086370	K	4.580,-	A	407,-	A	407,-	A	61,-	-
Atmos GIGA-N 80/200-2,2/4	2,20	IE3	6086374	K	4.792,-	A	560,-	A	560,-	A	110,-	-
Atmos GIGA-N 80/200-3/4	3,00	IE3	6086376	K	4.895,-	A	560,-	A	560,-	A	110,-	-
Atmos GIGA-N 80/200-4/4	4,00	IE3	6086379	K	5.047,-	A	560,-	A	560,-	A	110,-	-
Atmos GIGA-N 80/200-5,5/4	5,50	IE3	6086381	K	5.379,-	A	560,-	A	560,-	A	110,-	-





 = Lieferbereitschaft, L = Lagervorrat, C = ca. 2 Wochen, K = ca. 4 Wochen, A = auf Anfrage,  = bitte Wilo kontaktieren



Änderungen vorbehalten - Alle Preise verstehen sich ohne Mehrwertsteuer. Es gelten unsere Allgemeinen Liefer-/Leistungsbedingungen (www.wilo.de/agb) - Gültig ab 01.01.20 in Deutschland.

Bestellinformationen (4-polig) mit Ausbaupumpung												
Typ	Motor-nenn-leistung	Mo-tor-Effizi-enz-klasse	Art.-Nr.			Rotguss-Laufrad (Variante-L1)		Edelstahl-Laufrad (Variante-L4)		-S1		GRD-Gruppe
	P_2 kW				EUR		EUR		EUR		EUR	
Atmos GIGA-N 80/200-7,5/4	7,50	IE3	6086383	K	5.677,-	A	560,-	A	560,-	A	110,-	-
Atmos GIGA-N 80/315-22/4	22,00	IE3	6086399	K	9.042,-	A	972,-	A	972,-	A	110,-	-
Atmos GIGA-N 80/315-18,5/4	18,50	IE3	6086400	K	8.957,-	A	972,-	A	972,-	A	110,-	-
Atmos GIGA-N 80/315-15/4	15,00	IE3	6086401	K	7.965,-	A	972,-	A	972,-	A	110,-	-
Atmos GIGA-N 80/315-11/4	11,00	IE3	6086402	K	7.581,-	A	972,-	A	972,-	A	110,-	-
Atmos GIGA-N 80/315-7,5/4	7,50	IE3	6086403	K	6.906,-	A	972,-	A	972,-	A	110,-	-
Atmos GIGA-N 150/400-110/4	110,00	IE3	6086407	K	30.333,-	A	1.660,-	A	1.660,-	A	232,-	-
Atmos GIGA-N 150/400-90/4	90,00	IE3	6086408	K	26.263,-	A	1.660,-	A	1.660,-	A	232,-	-
Atmos GIGA-N 150/400-75/4	75,00	IE3	6086409	K	22.913,-	A	1.660,-	A	1.660,-	A	232,-	-
Atmos GIGA-N 150/400-55/4	55,00	IE3	6086410	K	21.359,-	A	1.660,-	A	1.660,-	A	232,-	-
Atmos GIGA-N 150/400-45/4	45,00	IE3	6086411	K	19.217,-	A	1.660,-	A	1.660,-	A	232,-	-
Atmos GIGA-N 100/315-30/4	30,00	IE3	6086418	K	10.357,-	A	1.031,-	A	1.031,-	A	110,-	-
Atmos GIGA-N 100/315-22/4	22,00	IE3	6086419	K	9.764,-	A	1.031,-	A	1.031,-	A	110,-	-
Atmos GIGA-N 100/315-18,5/4	18,50	IE3	6086420	K	9.681,-	A	1.031,-	A	1.031,-	A	110,-	-
Atmos GIGA-N 100/315-15/4	15,00	IE3	6086421	K	8.688,-	A	1.031,-	A	1.031,-	A	110,-	-
Atmos GIGA-N 100/315-11/4	11,00	IE3	6086422	K	8.304,-	A	1.031,-	A	1.031,-	A	110,-	-
Atmos GIGA-N 100/400-55/4	55,00	IE3	6086424	K	17.425,-	A	1.442,-	A	1.442,-	A	232,-	-
Atmos GIGA-N 100/400-45/4	45,00	IE3	6086425	K	15.283,-	A	1.442,-	A	1.442,-	A	232,-	-
Atmos GIGA-N 100/400-37/4	37,00	IE3	6086426	K	14.754,-	A	1.442,-	A	1.442,-	A	232,-	-
Atmos GIGA-N 100/400-30/4	30,00	IE3	6086427	K	12.871,-	A	1.442,-	A	1.442,-	A	232,-	-
Atmos GIGA-N 100/400-22/4	22,00	IE3	6086428	K	12.277,-	A	1.442,-	A	1.442,-	A	232,-	-
Atmos GIGA-N 80/400-45/4	45,00	IE3	6086430	K	14.630,-	A	1.246,-	A	1.246,-	A	232,-	-
Atmos GIGA-N 80/400-37/4	37,00	IE3	6086431	K	14.100,-	A	1.246,-	A	1.246,-	A	232,-	-
Atmos GIGA-N 80/400-30/4	30,00	IE3	6086432	K	12.217,-	A	1.246,-	A	1.246,-	A	232,-	-
Atmos GIGA-N 80/400-22/4	22,00	IE3	6086433	K	11.624,-	A	1.246,-	A	1.246,-	A	232,-	-
Atmos GIGA-N 80/400-18,5/4	18,50	IE3	6086434	K	11.540,-	A	1.246,-	A	1.246,-	A	232,-	-





 = Lieferbereitschaft, L = Lagervorrat, C = ca. 2 Wochen, K = ca. 4 Wochen, A = auf Anfrage,  = bitte Wilo kontaktieren
Änderungen vorbehalten - Alle Preise verstehen sich ohne Mehrwertsteuer. Es gelten unsere Allgemeinen Liefer-/Leistungsbedingungen (www.wilo.de/agb) - Gültig ab 01.01.20 in Deutschland.



Preisgruppe: PG4

Bestellinformationen (4-polig) mit Ausbaucupplung												
Typ	Motor-nenn-leistung	Mo-tor-Effizi-enz-klasse	Art.-Nr.			Rotguss-Laufrad (Variante-L1)		Edelstahl-Laufrad (Variante-L4)		-S1		GRD-Gruppe
	P_2 kW				EUR		EUR		EUR		EUR	
Atmos GIGA-N 80/250-11/4	11,00	IE3	6086436	K	7.128,-	A	685,-	A	685,-	A	110,-	-
Atmos GIGA-N 80/250-7,5/4	7,50	IE3	6086437	K	6.454,-	A	685,-	A	685,-	A	110,-	-
Atmos GIGA-N 80/250-5,5/4	5,50	IE3	6086438	K	6.157,-	A	685,-	A	685,-	A	110,-	-
Atmos GIGA-N 80/250-4/4	4,00	IE3	6086439	K	5.825,-	A	685,-	A	685,-	A	110,-	-
Atmos GIGA-N 80/250-3/4	3,00	IE3	6086440	K	5.672,-	A	685,-	A	685,-	A	110,-	-
Atmos GIGA-N 65/315-15/4	15,00	IE3	6086448	K	7.514,-	A	901,-	A	901,-	A	110,-	-
Atmos GIGA-N 65/315-11/4	11,00	IE3	6086449	K	7.130,-	A	901,-	A	901,-	A	110,-	-
Atmos GIGA-N 65/315-7,5/4	7,50	IE3	6086450	K	6.456,-	A	901,-	A	901,-	A	110,-	-
Atmos GIGA-N 65/315-5,5/4	5,50	IE3	6086451	K	6.158,-	A	901,-	A	901,-	A	110,-	-
Atmos GIGA-N 65/315-4/4	4,00	IE3	6086452	K	5.826,-	A	901,-	A	901,-	A	110,-	-
Atmos GIGA-N 65/250-7,5/4	7,50	IE3	6086460	K	5.660,-	A	617,-	A	617,-	A	110,-	-
Atmos GIGA-N 65/250-5,5/4	5,50	IE3	6086461	K	5.363,-	A	617,-	A	617,-	A	110,-	-
Atmos GIGA-N 65/250-4/4	4,00	IE3	6086462	K	5.031,-	A	617,-	A	617,-	A	110,-	-
Atmos GIGA-N 65/250-3/4	3,00	IE3	6086463	K	4.878,-	A	617,-	A	617,-	A	110,-	-
Atmos GIGA-N 65/250-2,2/4	2,20	IE3	6086464	K	4.775,-	A	617,-	A	617,-	A	110,-	-
Atmos GIGA-N 50/315-11/4	11,00	IE3	6086472	K	6.680,-	A	892,-	A	892,-	A	110,-	-
Atmos GIGA-N 50/315-7,5/4	7,50	IE3	6086473	K	6.007,-	A	892,-	A	892,-	A	110,-	-
Atmos GIGA-N 50/315-5,5/4	5,50	IE3	6086474	K	5.708,-	A	892,-	A	892,-	A	110,-	-
Atmos GIGA-N 50/315-4/4	4,00	IE3	6086475	K	5.376,-	A	892,-	A	892,-	A	110,-	-
Atmos GIGA-N 50/315-3/4	3,00	IE3	6086476	K	5.224,-	A	892,-	A	892,-	A	110,-	-
Atmos GIGA-N 50/250-4/4	4,00	IE3	6086484	K	4.601,-	A	439,-	A	439,-	A	61,-	-
Atmos GIGA-N 50/250-3/4	3,00	IE3	6086485	K	4.450,-	A	439,-	A	439,-	A	61,-	-
Atmos GIGA-N 50/250-2,2/4	2,20	IE3	6086486	K	4.346,-	A	439,-	A	439,-	A	61,-	-
Atmos GIGA-N 50/250-1,5/4	1,50	IE3	6086487	K	4.240,-	A	439,-	A	439,-	A	61,-	-
Atmos GIGA-N 50/200-3/4	3,00	IE3	6086494	K	3.975,-	A	376,-	A	376,-	A	61,-	-
Atmos GIGA-N 50/200-2,2/4	2,20	IE3	6086495	K	3.871,-	A	376,-	A	376,-	A	61,-	-

 = Lieferbereitschaft, L = Lagervorrat, C = ca. 2 Wochen, K = ca. 4 Wochen, A = auf Anfrage,  = bitte Wilo kontaktieren





Änderungen vorbehalten - Alle Preise verstehen sich ohne Mehrwertsteuer. Es gelten unsere Allgemeinen Liefer-/Leistungsbedingungen (www.wilo.de/agb) - Gültig ab 01.01.20 in Deutschland.



Bestellinformationen (4-polig) mit Ausbaupkupplung													
Typ	Motor- nenn- leistung	Mo- tor- Effizi- enz- klasse	Art.-Nr.				Rotguss- Laufrad (Variante- L1)		Edelstahl- Laufrad (Variante- L4)		-S1		GRD- Gruppe
	P_2 kW				EUR		EUR		EUR		EUR		
Atmos GIGA-N 50/200-1,5/4	1,50	IE3	6086496	K	3.767,-	A	376,-	A	376,-	A	61,-	-	
Atmos GIGA-N 50/200-1,1/4	1,10	IE3	6086497	K	3.711,-	A	376,-	A	376,-	A	61,-	-	
Atmos GIGA-N 40/315-7,5/4	7,50	IE3	6086506	K	5.832,-	A	825,-	A	825,-	A	110,-	-	
Atmos GIGA-N 40/315-5,5/4	5,50	IE3	6086507	K	5.535,-	A	825,-	A	825,-	A	110,-	-	
Atmos GIGA-N 40/315-4/4	4,00	IE3	6086508	K	5.203,-	A	825,-	A	825,-	A	110,-	-	
Atmos GIGA-N 40/315-3/4	3,00	IE3	6086509	K	5.050,-	A	825,-	A	825,-	A	110,-	-	
Atmos GIGA-N 40/315-2,2/4	2,20	IE3	6086510	K	4.947,-	A	825,-	A	825,-	A	110,-	-	
Atmos GIGA-N 40/250-3/4	3,00	IE3	6086517	K	4.151,-	A	423,-	A	423,-	A	61,-	-	
Atmos GIGA-N 40/250-2,2/4	2,20	IE3	6086518	K	4.048,-	A	423,-	A	423,-	A	61,-	-	
Atmos GIGA-N 40/250-1,5/4	1,50	IE3	6086519	K	3.943,-	A	423,-	A	423,-	A	61,-	-	
Atmos GIGA-N 40/250-1,1/4	1,10	IE3	6086520	K	3.886,-	A	423,-	A	423,-	A	61,-	-	
Atmos GIGA-N 40/250-11/2	11,00	IE3	6086527	K	5.686,-	A	423,-	A	423,-	A	61,-	-	
Atmos GIGA-N 40/200-2,2/4	2,20	IE3	6086528	K	3.747,-	A	393,-	A	393,-	A	61,-	-	
Atmos GIGA-N 40/200-1,5/4	1,50	IE3	6086529	K	3.642,-	A	393,-	A	393,-	A	61,-	-	
Atmos GIGA-N 40/200-1,1/4	1,10	IE3	6086530	K	3.585,-	A	393,-	A	393,-	A	61,-	-	
Atmos GIGA-N 40/200-0,75/4	0,75	IE3	6086531	K	3.543,-	A	393,-	A	393,-	A	61,-	-	
Atmos GIGA-N 40/160-1,1/4	1,10	IE3	6086540	K	3.520,-	A	331,-	A	331,-	A	61,-	-	
Atmos GIGA-N 40/160-0,75/4	0,75	IE3	6086541	K	3.477,-	A	331,-	A	331,-	A	61,-	-	
Atmos GIGA-N 40/160-0,55/4	0,55	IE3	6086542	K	3.585,-	A	331,-	A	331,-	A	61,-	-	
Atmos GIGA-N 40/160-0,37/4	0,37	IE3	6086543	K	3.608,-	A	331,-	A	331,-	A	61,-	-	
Atmos GIGA-N 32/250-2,2/4	2,20	IE3	6086549	K	4.189,-	A	533,-	A	533,-	A	61,-	-	
Atmos GIGA-N 32/250-1,5/4	1,50	IE3	6086550	K	4.084,-	A	533,-	A	533,-	A	61,-	-	
Atmos GIGA-N 32/250-1,1/4	1,10	IE3	6086551	K	4.027,-	A	533,-	A	533,-	A	61,-	-	
Atmos GIGA-N 32/250-0,75/4	0,75	IE3	6086552	K	3.984,-	A	533,-	A	533,-	A	61,-	-	
Atmos GIGA-N 32/250-0,55/4	0,55	IE3	6086553	K	4.093,-	A	533,-	A	533,-	A	61,-	-	
Atmos GIGA-N 32/200-1,1/4	1,10	IE3	6086562	K	3.383,-	A	372,-	A	372,-	A	61,-	-	

 = Lieferbereitschaft, L = Lagervorrat, C = ca. 2 Wochen, K = ca. 4 Wochen, A = auf Anfrage,  = bitte Wilo kontaktieren





Änderungen vorbehalten - Alle Preise verstehen sich ohne Mehrwertsteuer. Es gelten unsere Allgemeinen Liefer-/Leistungsbedingungen (www.wilo.de/agb) - Gültig ab 01.01.20 in Deutschland.

Preisgruppe: PG4

Bestellinformationen (4-polig) mit Ausbaupumpung												
Typ	Motor- nenn- leistung	Mo- tor- Effizi- enz- klasse	Art.-Nr.			Rotguss- Laufrad (Variante- L1)		Edelstahl- Laufrad (Variante- L4)		-S1		GRD- Gruppe
	P_2 kW				EUR		EUR		EUR		EUR	
Atmos GIGA-N 32/200-0,75/4	0,75	IE3	6086563	K	3.340,-	A	372,-	A	372,-	A	61,-	-
Atmos GIGA-N 32/200-0,55/4	0,55	IE3	6086564	K	3.449,-	A	372,-	A	372,-	A	61,-	-
Atmos GIGA-N 32/200-0,37/4	0,37	IE3	6086565	K	3.472,-	A	372,-	A	372,-	A	61,-	-
Atmos GIGA-N 32/160-0,55/4	0,55	IE3	6086572	K	3.429,-	A	340,-	A	340,-	A	61,-	-
Atmos GIGA-N 32/160-0,37/4	0,37	IE3	6086573	K	3.451,-	A	340,-	A	340,-	A	61,-	-
Atmos GIGA-N 32/160-0,25/4	0,25	IE3	6086574	K	3.349,-	A	340,-	A	340,-	A	61,-	-
Atmos GIGA-N 32/160.1-0,55/4	0,55	IE3	6086591	K	3.377,-	A	331,-	A	331,-	A	61,-	-
Atmos GIGA-N 32/160.1-0,37/4	0,37	IE3	6086592	K	3.399,-	A	331,-	A	331,-	A	61,-	-
Atmos GIGA-N 32/160.1-0,25/4	0,25	IE3	6086593	K	3.297,-	A	331,-	A	331,-	A	61,-	-
Atmos GIGA-N 32/250-3/4	3,00	IE3	6086600	K	4.293,-	A	533,-	A	533,-	A	61,-	-
Atmos GIGA-N 100/160-2,2/4	2,20	IE3	6086206	K	3.741,-	A	530,-	A	530,-	A	110,-	-
Atmos GIGA-N 100/160-3/4	3,00	IE3	6086208	K	3.845,-	A	530,-	A	530,-	A	110,-	-
Atmos GIGA-N 100/160-4/4	4,00	IE3	6086211	K	3.996,-	A	530,-	A	530,-	A	110,-	-

 = Lieferbereitschaft, L = Lagervorrat, C = ca. 2 Wochen, K = ca. 4 Wochen, A = auf Anfrage,  = bitte Wilo kontaktieren

Änderungen vorbehalten - Alle Preise verstehen sich ohne Mehrwertsteuer. Es gelten unsere Allgemeinen Liefer-/Leistungsbedingungen (www.wilo.de/agb) - Gültig ab 01.01.20 in Deutschland.

Bestellinformationen (4-polig) ohne Ausbaupumpung												
Typ	Motor- nenn- leistung	Mo- tor- Effizi- enz- klasse	Art.-Nr.			Rotguss- Laufrad (Variante- L1)		Edelstahl- Laufrad (Variante- L4)		-S1		GRD- Gruppe
	P_2 kW				EUR		EUR		EUR		EUR	
Atmos GIGA-N 32/125-0,25/4-P5	0,25	IE3	6086697	A	2.975,-	A	☺	A	☺	A	☺	-
Atmos GIGA-N 32/125-0,37/4-P5	0,37	IE3	6086698	A	3.075,-	A	☺	A	☺	A	☺	-
Atmos GIGA-N 32/125-0,55/4-P5	0,55	IE3	6086699	A	3.054,-	A	☺	A	☺	A	☺	-
Atmos GIGA-N 32/160.1-0,25/4-P5	0,25	IE3	6087001	A	3.053,-	A	☺	A	☺	A	☺	-
Atmos GIGA-N 32/160.1-0,37/4-P5	0,37	IE3	6087000	A	3.152,-	A	☺	A	☺	A	☺	-
Atmos GIGA-N 32/160.1-0,55/4-P5	0,55	IE3	6086999	A	3.132,-	A	☺	A	☺	A	☺	-
Atmos GIGA-N 32/160-0,25/4-P5	0,25	IE3	6086982	A	3.103,-	A	☺	A	☺	A	☺	-
Atmos GIGA-N 32/160-0,37/4-P5	0,37	IE3	6086981	A	3.203,-	A	☺	A	☺	A	☺	-
Atmos GIGA-N 32/160-0,55/4-P5	0,55	IE3	6086980	A	3.182,-	A	☺	A	☺	A	☺	-
Atmos GIGA-N 32/200-0,37/4-P5	0,37	IE3	6086973	A	3.224,-	A	☺	A	☺	A	☺	-
Atmos GIGA-N 32/200-0,55/4-P5	0,55	IE3	6086972	A	3.202,-	A	☺	A	☺	A	☺	-
Atmos GIGA-N 32/200-0,75/4-P5	0,75	IE3	6086971	A	3.097,-	A	☺	A	☺	A	☺	-
Atmos GIGA-N 32/200-1,1/4-P5	1,1	IE3	6086970	A	3.170,-	A	☺	A	☺	A	☺	-
Atmos GIGA-N 32/250-0,55/4-P5	0,55	IE3	6086961	A	3.831,-	A	☺	A	☺	A	☺	-
Atmos GIGA-N 32/250-0,75/4-P5	0,75	IE3	6086960	A	3.725,-	A	☺	A	☺	A	☺	-
Atmos GIGA-N 32/250-1,1/4-P5	1,1	IE3	6086959	A	3.798,-	A	☺	A	☺	A	☺	-
Atmos GIGA-N 32/250-1,5/4-P5	1,5	IE3	6086958	A	3.854,-	A	☺	A	☺	A	☺	-
Atmos GIGA-N 32/250-2,2/4-P5	2,2	IE3	6086957	A	3.862,-	A	☺	A	☺	A	☺	-
Atmos GIGA-N 32/250-3/4-P5	3	IE3	6086601	A	3.963,-	A	☺	A	☺	A	☺	-
Atmos GIGA-N 40/125-0,25/4-P5	0,25	IE3	6086713	A	3.131,-	A	☺	A	☺	A	☺	-
Atmos GIGA-N 40/125-0,37/4-P5	0,37	IE3	6086714	A	3.230,-	A	☺	A	☺	A	☺	-
Atmos GIGA-N 40/125-0,55/4-P5	0,55	IE3	6086715	A	3.210,-	A	☺	A	☺	A	☺	-
Atmos GIGA-N 40/125-0,75/4-P5	0,75	IE3	6086716	A	3.105,-	A	☺	A	☺	A	☺	-
Atmos GIGA-N 40/160-0,37/4-P5	0,37	IE3	6086951	A	3.356,-	A	☺	A	☺	A	☺	-
Atmos GIGA-N 40/160-0,55/4-P5	0,55	IE3	6086950	A	3.336,-	A	☺	A	☺	A	☺	-
Atmos GIGA-N 40/160-0,75/4-P5	0,75	IE3	6086949	A	3.230,-	A	☺	A	☺	A	☺	-

☺ = Lieferbereitschaft, L = Lagervorrat, C = ca. 2 Wochen, K = ca. 4 Wochen, A = auf Anfrage, ☺ = bitte Wilo kontaktieren





Änderungen vorbehalten - Alle Preise verstehen sich ohne Mehrwertsteuer. Es gelten unsere Allgemeinen Liefer-/Leistungsbedingungen (www.wilo.de/agb) - Gültig ab 01.01.20 in Deutschland.

Preisgruppe: PG4

Bestellinformationen (4-polig) ohne Ausbaupumpe													
Typ	Motor-nenn-leistung	Mo-tor-Effizi-enz-klasse	Art.-Nr.			Rotguss-Laufrad (Variante-L1)			Edelstahl-Laufrad (Variante-L4)		-S1		GRD-Gruppe
	P_2 kW			🚚	EUR	🚚	EUR	🚚	EUR	🚚	EUR		
Atmos GIGA-N 40/160-1,1/4-P5	1,1	IE3	6086948	A	3.303,-	A	☺	A	☺	A	☺	-	
Atmos GIGA-N 40/200-0,75/4-P5	0,75	IE3	6086939	A	3.294,-	A	☺	A	☺	A	☺	-	
Atmos GIGA-N 40/200-1,1/4-P5	1,1	IE3	6086938	A	3.367,-	A	☺	A	☺	A	☺	-	
Atmos GIGA-N 40/200-1,5/4-P5	1,5	IE3	6086937	A	3.423,-	A	☺	A	☺	A	☺	-	
Atmos GIGA-N 40/200-2,2/4-P5	2,2	IE3	6086936	A	3.431,-	A	☺	A	☺	A	☺	-	
Atmos GIGA-N 40/250-1,1/4-P5	1,1	IE3	6086928	A	3.660,-	A	☺	A	☺	A	☺	-	
Atmos GIGA-N 40/250-1,5/4-P5	1,5	IE3	6086927	A	3.716,-	A	☺	A	☺	A	☺	-	
Atmos GIGA-N 40/250-2,2/4-P5	2,2	IE3	6086926	A	3.724,-	A	☺	A	☺	A	☺	-	
Atmos GIGA-N 40/250-3/4-P5	3	IE3	6086925	A	3.825,-	A	☺	A	☺	A	☺	-	
Atmos GIGA-N 40/315-2,2/4-P5	2,2	IE3	6086918	A	4.602,-	A	☺	A	☺	A	☺	-	
Atmos GIGA-N 40/315-3/4-P5	3	IE3	6086917	A	4.702,-	A	☺	A	☺	A	☺	-	
Atmos GIGA-N 40/315-4/4-P5	4	IE3	6086916	A	4.851,-	A	☺	A	☺	A	☺	-	
Atmos GIGA-N 40/315-5,5/4-P5	5,5	IE3	6086915	A	5.175,-	A	☺	A	☺	A	☺	-	
Atmos GIGA-N 40/315-7,5/4-P5	7,5	IE3	6086914	A	5.465,-	A	☺	A	☺	A	☺	-	
Atmos GIGA-N 50/125-0,37/4-P5	0,37	IE3	6086722	A	3.496,-	A	☺	A	☺	A	☺	-	
Atmos GIGA-N 50/125-0,55/4-P5	0,55	IE3	6086723	A	3.475,-	A	☺	A	☺	A	☺	-	
Atmos GIGA-N 50/125-0,75/4-P5	0,75	IE3	6086724	A	3.370,-	A	☺	A	☺	A	☺	-	
Atmos GIGA-N 50/125-1,1/4-P5	1,1	IE3	6086725	A	3.443,-	A	☺	A	☺	A	☺	-	
Atmos GIGA-N 50/160-0,55/4-P5	0,55	IE3	6086730	A	3.377,-	A	☺	A	☺	A	☺	-	
Atmos GIGA-N 50/160-0,75/4-P5	0,75	IE3	6086731	A	3.272,-	A	☺	A	☺	A	☺	-	
Atmos GIGA-N 50/160-1,1/4-P5	1,1	IE3	6086732	A	3.345,-	A	☺	A	☺	A	☺	-	
Atmos GIGA-N 50/160-1,5/4-P5	1,5	IE3	6086733	A	3.400,-	A	☺	A	☺	A	☺	-	
Atmos GIGA-N 50/200-1,1/4-P5	1,1	IE3	6086905	A	3.489,-	A	☺	A	☺	A	☺	-	
Atmos GIGA-N 50/200-1,5/4-P5	1,5	IE3	6086904	A	3.544,-	A	☺	A	☺	A	☺	-	
Atmos GIGA-N 50/200-2,2/4-P5	2,2	IE3	6086903	A	3.553,-	A	☺	A	☺	A	☺	-	
Atmos GIGA-N 50/200-3/4-P5	3	IE3	6086902	A	3.653,-	A	☺	A	☺	A	☺	-	

🚚 = Lieferbereitschaft, L = Lagervorrat, C = ca. 2 Wochen, K = ca. 4 Wochen, A = auf Anfrage, ☺ = bitte Wilo kontaktieren

Änderungen vorbehalten - Alle Preise verstehen sich ohne Mehrwertsteuer. Es gelten unsere Allgemeinen Liefer-/Leistungsbedingungen (www.wilo.de/agb) - Gültig ab 01.01.20 in Deutschland.

Bestellinformationen (4-polig) ohne Ausbaupfugung													
Typ	Motor- nenn- leistung	Mo- tor- Effizi- enz- klasse	Art.-Nr.			Rotguss- Lauf- rad (Variante- L1)			Edelstahl- Lauf- rad (Variante- L4)		-S1		GRD- Gruppe
	P_2 kW				EUR		EUR		EUR		EUR		EUR
Atmos GIGA-N 50/250-1,5/4-P5	1,5	IE3	6086895	A	4.006,-	A	☺	A	☺	A	☺	☺	-
Atmos GIGA-N 50/250-2,2/4-P5	2,2	IE3	6086894	A	4.015,-	A	☺	A	☺	A	☺	☺	-
Atmos GIGA-N 50/250-3/4-P5	3	IE3	6086893	A	4.115,-	A	☺	A	☺	A	☺	☺	-
Atmos GIGA-N 50/250-4/4-P5	4	IE3	6086892	A	4.264,-	A	☺	A	☺	A	☺	☺	-
Atmos GIGA-N 50/315-3/4-P5	3	IE3	6086884	A	4.872,-	A	☺	A	☺	A	☺	☺	-
Atmos GIGA-N 50/315-4/4-P5	4	IE3	6086883	A	5.021,-	A	☺	A	☺	A	☺	☺	-
Atmos GIGA-N 50/315-5,5/4-P5	5,5	IE3	6086882	A	5.345,-	A	☺	A	☺	A	☺	☺	-
Atmos GIGA-N 50/315-7,5/4-P5	7,5	IE3	6086881	A	5.635,-	A	☺	A	☺	A	☺	☺	-
Atmos GIGA-N 50/315-11/4-P5	11	IE3	6086880	A	6.292,-	A	☺	A	☺	A	☺	☺	-
Atmos GIGA-N 65/125-0,55/4-P5	0,55	IE3	6086741	A	3.358,-	A	☺	A	☺	A	☺	☺	-
Atmos GIGA-N 65/125-0,75/4-P5	0,75	IE3	6086742	A	3.253,-	A	☺	A	☺	A	☺	☺	-
Atmos GIGA-N 65/125-1,1/4-P5	1,1	IE3	6086743	A	3.326,-	A	☺	A	☺	A	☺	☺	-
Atmos GIGA-N 65/160-0,75/4-P5	0,75	IE3	6086751	A	3.367,-	A	☺	A	☺	A	☺	☺	-
Atmos GIGA-N 65/160-1,1/4-P5	1,1	IE3	6086752	A	3.440,-	A	☺	A	☺	A	☺	☺	-
Atmos GIGA-N 65/160-1,5/4-P5	1,5	IE3	6086753	A	3.496,-	A	☺	A	☺	A	☺	☺	-
Atmos GIGA-N 65/160-2,2/4-P5	2,2	IE3	6086757	A	3.504,-	A	☺	A	☺	A	☺	☺	-
Atmos GIGA-N 65/200-1,5/4-P5	1,5	IE3	6086761	A	4.070,-	A	☺	A	☺	A	☺	☺	-
Atmos GIGA-N 65/200-2,2/4-P5	2,2	IE3	6086765	A	4.078,-	A	☺	A	☺	A	☺	☺	-
Atmos GIGA-N 65/200-3/4-P5	3	IE3	6086767	A	4.179,-	A	☺	A	☺	A	☺	☺	-
Atmos GIGA-N 65/200-4/4-P5	4	IE3	6086770	A	4.327,-	A	☺	A	☺	A	☺	☺	-
Atmos GIGA-N 65/250-2,2/4-P5	2,2	IE3	6086872	A	4.434,-	A	☺	A	☺	A	☺	☺	-
Atmos GIGA-N 65/250-3/4-P5	3	IE3	6086871	A	4.534,-	A	☺	A	☺	A	☺	☺	-
Atmos GIGA-N 65/250-4/4-P5	4	IE3	6086870	A	4.683,-	A	☺	A	☺	A	☺	☺	-
Atmos GIGA-N 65/250-5,5/4-P5	5,5	IE3	6086869	A	5.007,-	A	☺	A	☺	A	☺	☺	-
Atmos GIGA-N 65/250-7,5/4-P5	7,5	IE3	6086868	A	5.297,-	A	☺	A	☺	A	☺	☺	-
Atmos GIGA-N 65/315-4/4-P5	4	IE3	6086860	A	5.460,-	A	☺	A	☺	A	☺	☺	-

☺ = Lieferbereitschaft, L = Lagerfristig, C = ca. 2 Wochen, K = ca. 4 Wochen, A = auf Anfrage, ☺ = bitte Wilo kontaktieren





Änderungen vorbehalten - Alle Preise verstehen sich ohne Mehrwertsteuer. Es gelten unsere Allgemeinen Liefer-/Leistungsbedingungen (www.wilo.de/agb) - Gültig ab 01.01.20 in Deutschland.

Preisgruppe: PG4

Bestellinformationen (4-polig) ohne Ausbaupumpe												
Typ	Motor-nenn-leistung	Mo-tor-Effizi-enz-klasse	Art.-Nr.			Rotguss-Laufrad (Variante-L1)		Edelstahl-Laufrad (Variante-L4)		-S1		GRD-Gruppe
	P_2 kW			🚚	EUR	🚚	EUR	🚚	EUR	🚚	EUR	
Atmos GIGA-N 65/315-5,5/4-P5	5,5	IE3	6086859	A	5.784,-	A	☺	A	☺	A	☺	-
Atmos GIGA-N 65/315-7,5/4-P5	7,5	IE3	6086858	A	6.074,-	A	☺	A	☺	A	☺	-
Atmos GIGA-N 65/315-11/4-P5	11	IE3	6086857	A	6.731,-	A	☺	A	☺	A	☺	-
Atmos GIGA-N 65/315-15/4-P5	15	IE3	6086856	A	7.106,-	A	☺	A	☺	A	☺	-
Atmos GIGA-N 80/160-1,1/4-P5	1,1	IE3	6086771	A	4.079,-	A	☺	A	☺	A	☺	-
Atmos GIGA-N 80/160-1,5/4-P5	1,5	IE3	6086772	A	4.134,-	A	☺	A	☺	A	☺	-
Atmos GIGA-N 80/160-2,2/4-P5	2,2	IE3	6086776	A	4.142,-	A	☺	A	☺	A	☺	-
Atmos GIGA-N 80/160-3/4-P5	3	IE3	6086778	A	4.243,-	A	☺	A	☺	A	☺	-
Atmos GIGA-N 80/200-2,2/4-P5	2,2	IE3	6086782	A	4.450,-	A	☺	A	☺	A	☺	-
Atmos GIGA-N 80/200-3/4-P5	3	IE3	6086784	A	4.551,-	A	☺	A	☺	A	☺	-
Atmos GIGA-N 80/200-4/4-P5	4	IE3	6086787	A	4.700,-	A	☺	A	☺	A	☺	-
Atmos GIGA-N 80/200-5,5/4-P5	5,5	IE3	6086789	A	5.024,-	A	☺	A	☺	A	☺	-
Atmos GIGA-N 80/200-7,5/4-P5	7,5	IE3	6086791	A	5.314,-	A	☺	A	☺	A	☺	-
Atmos GIGA-N 80/250-3/4-P5	3	IE3	6086848	A	5.309,-	A	☺	A	☺	A	☺	-
Atmos GIGA-N 80/250-4/4-P5	4	IE3	6086847	A	5.458,-	A	☺	A	☺	A	☺	-
Atmos GIGA-N 80/250-5,5/4-P5	5,5	IE3	6086846	A	5.782,-	A	☺	A	☺	A	☺	-
Atmos GIGA-N 80/250-7,5/4-P5	7,5	IE3	6086845	A	6.072,-	A	☺	A	☺	A	☺	-
Atmos GIGA-N 80/250-11/4-P5	11	IE3	6086844	A	6.730,-	A	☺	A	☺	A	☺	-
Atmos GIGA-N 80/315-7,5/4-P5	7,5	IE3	6086811	A	6.513,-	A	☺	A	☺	A	☺	-
Atmos GIGA-N 80/315-11/4-P5	11	IE3	6086810	A	7.171,-	A	☺	A	☺	A	☺	-
Atmos GIGA-N 80/315-15/4-P5	15	IE3	6086809	A	7.546,-	A	☺	A	☺	A	☺	-
Atmos GIGA-N 80/315-18,5/4-P5	18,5	IE3	6086808	A	8.484,-	A	☺	A	☺	A	☺	-
Atmos GIGA-N 80/315-22/4-P5	22	IE3	6086807	A	8.565,-	A	☺	A	☺	A	☺	-
Atmos GIGA-N 80/400-18,5/4-P5	18,5	IE3	6086842	A	11.003,-	A	☺	A	☺	A	☺	-
Atmos GIGA-N 80/400-22/4-P5	22	IE3	6086841	A	11.085,-	A	☺	A	☺	A	☺	-
Atmos GIGA-N 80/400-30/4-P5	30	IE3	6086840	A	11.663,-	A	☺	A	☺	A	☺	-

🚚 = Lieferbereitschaft, L = Lagervorrat, C = ca. 2 Wochen, K = ca. 4 Wochen, A = auf Anfrage, ☺ = bitte Wilo kontaktieren

Änderungen vorbehalten - Alle Preise verstehen sich ohne Mehrwertsteuer. Es gelten unsere Allgemeinen Liefer-/Leistungsbedingungen (www.wilo.de/agb) - Gültig ab 01.01.20 in Deutschland.

Bestellinformationen (4-polig) ohne Ausbaupumpung												
Typ	Motor- nenn- leistung	Mo- tor- Effizi- enz- klasse	Art.-Nr.			Rotguss- Laufrad (Variante- L1)		Edelstahl- Laufrad (Variante- L4)		-S1		GRD- Gruppe
	P_2 kW				EUR		EUR		EUR		EUR	
Atmos GIGA-N 80/400-37/4-P5	37	IE3	6086839	A	13.425,-	A	☺	A	☺	A	☺	-
Atmos GIGA-N 80/400-45/4-P5	45	IE3	6086838	A	13.911,-	A	☺	A	☺	A	☺	-
Atmos GIGA-N 100/160-2,2/4-P5	2,2	IE3	6086614	A	3.425,-	A	☺	A	☺	A	☺	-
Atmos GIGA-N 100/160-3/4-P5	3	IE3	6086616	A	3.526,-	A	☺	A	☺	A	☺	-
Atmos GIGA-N 100/160-4/4-P5	4	IE3	6086619	A	3.674,-	A	☺	A	☺	A	☺	-
Atmos GIGA-N 100/200-3/4-P5	3	IE3	6086623	A	5.113,-	A	☺	A	☺	A	☺	-
Atmos GIGA-N 100/200-4/4-P5	4	IE3	6086626	A	5.262,-	A	☺	A	☺	A	☺	-
Atmos GIGA-N 100/200-5,5/4-P5	5,5	IE3	6086628	A	5.586,-	A	☺	A	☺	A	☺	-
Atmos GIGA-N 100/200-7,5/4-P5	7,5	IE3	6086630	A	5.876,-	A	☺	A	☺	A	☺	-
Atmos GIGA-N 100/250-5,5/4-P5	5,5	IE3	6086634	A	6.011,-	A	☺	A	☺	A	☺	-
Atmos GIGA-N 100/250-7,5/4-P5	7,5	IE3	6086636	A	6.301,-	A	☺	A	☺	A	☺	-
Atmos GIGA-N 100/250-11/4-P5	11	IE3	6086632	A	6.959,-	A	☺	A	☺	A	☺	-
Atmos GIGA-N 100/250-15/4-P5	15	IE3	6086633	A	7.334,-	A	☺	A	☺	A	☺	-
Atmos GIGA-N 100/315-11/4-P5	11	IE3	6086830	A	7.876,-	A	☺	A	☺	A	☺	-
Atmos GIGA-N 100/315-15/4-P5	15	IE3	6086829	A	8.251,-	A	☺	A	☺	A	☺	-
Atmos GIGA-N 100/315-18,5/4-P5	18,5	IE3	6086828	A	9.189,-	A	☺	A	☺	A	☺	-
Atmos GIGA-N 100/315-22/4-P5	22	IE3	6086827	A	9.270,-	A	☺	A	☺	A	☺	-
Atmos GIGA-N 100/315-30/4-P5	30	IE3	6086826	A	9.849,-	A	☺	A	☺	A	☺	-
Atmos GIGA-N 100/400-22/4-P5	22	IE3	6086836	A	11.722,-	A	☺	A	☺	A	☺	-
Atmos GIGA-N 100/400-30/4-P5	30	IE3	6086835	A	12.301,-	A	☺	A	☺	A	☺	-
Atmos GIGA-N 100/400-37/4-P5	37	IE3	6086834	A	14.063,-	A	☺	A	☺	A	☺	-
Atmos GIGA-N 100/400-45/4-P5	45	IE3	6086833	A	14.548,-	A	☺	A	☺	A	☺	-
Atmos GIGA-N 100/400-55/4-P5	55	IE3	6086832	A	16.601,-	A	☺	A	☺	A	☺	-
Atmos GIGA-N 125/200-5,5/4-P5	5,5	IE3	6086646	A	5.928,-	A	☺	A	☺	A	☺	-
Atmos GIGA-N 125/200-7,5/4-P5	7,5	IE3	6086648	A	6.219,-	A	☺	A	☺	A	☺	-
Atmos GIGA-N 125/200-11/4-P5	11	IE3	6086642	A	6.876,-	A	☺	A	☺	A	☺	-

☺ = Lieferbereitschaft, L = Lagerverrat, C = ca. 2 Wochen, K = ca. 4 Wochen, A = auf Anfrage, ☺ = bitte Wilo kontaktieren





Änderungen vorbehalten - Alle Preise verstehen sich ohne Mehrwertsteuer. Es gelten unsere Allgemeinen Liefer-/Leistungsbedingungen (www.wilo.de/agb) - Gültig ab 01.01.20 in Deutschland.

Preisgruppe: PG4

Bestellinformationen (4-polig) ohne Ausbaupumpe													
Typ	Motor- nenn- leistung	Mo- tor- Effizi- enz- klasse	Art.-Nr.			Rotguss- Laufrad (Variante- L1)			Edelstahl- Laufrad (Variante- L4)		-S1		GRD- Gruppe
	P_2 kW				EUR		EUR		EUR		EUR		
Atmos GIGA-N 125/200-15/4-P5	15	IE3	6086644	A	7.251,-	A	☺	A	☺	A	☺	-	
Atmos GIGA-N 125/250-7,5/4-P5	7,5	IE3	6086659	A	6.854,-	A	☺	A	☺	A	☺	-	
Atmos GIGA-N 125/250-11/4-P5	11	IE3	6086651	A	7.512,-	A	☺	A	☺	A	☺	-	
Atmos GIGA-N 125/250-15/4-P5	15	IE3	6086654	A	7.886,-	A	☺	A	☺	A	☺	-	
Atmos GIGA-N 125/250-18,5/4-P5	18,5	IE3	6086656	A	8.824,-	A	☺	A	☺	A	☺	-	
Atmos GIGA-N 125/250-22/4-P5	22	IE3	6086657	A	8.906,-	A	☺	A	☺	A	☺	-	
Atmos GIGA-N 125/315-15/4-P5	15	IE3	6086663	A	10.272,-	A	☺	A	☺	A	☺	-	
Atmos GIGA-N 125/315-18,5/4-P5	18,5	IE3	6086664	A	11.210,-	A	☺	A	☺	A	☺	-	
Atmos GIGA-N 125/315-22/4-P5	22	IE3	6086665	A	11.291,-	A	☺	A	☺	A	☺	-	
Atmos GIGA-N 125/315-30/4-P5	30	IE3	6086666	A	11.870,-	A	☺	A	☺	A	☺	-	
Atmos GIGA-N 125/315-37/4-P5	37	IE3	6086667	A	13.632,-	A	☺	A	☺	A	☺	-	
Atmos GIGA-N 125/315-45/4-P5	45	IE3	6086668	A	14.117,-	A	☺	A	☺	A	☺	-	
Atmos GIGA-N 125/400-30/4-P5	30	IE3	6086669	A	13.820,-	A	☺	A	☺	A	☺	-	
Atmos GIGA-N 125/400-37/4-P5	37	IE3	6086670	A	15.582,-	A	☺	A	☺	A	☺	-	
Atmos GIGA-N 125/400-45/4-P5	45	IE3	6086671	A	16.068,-	A	☺	A	☺	A	☺	-	
Atmos GIGA-N 125/400-55/4-P5	55	IE3	6086672	A	18.120,-	A	☺	A	☺	A	☺	-	
Atmos GIGA-N 125/400-75/4-P5	75	IE3	6086673	A	19.562,-	A	☺	A	☺	A	☺	-	
Atmos GIGA-N 125/400-90/4-P5	90	IE3	6086674	A	22.831,-	A	☺	A	☺	A	☺	-	
Atmos GIGA-N 150/200-7,5/4-P5	7,5	IE3	6086678	A	8.234,-	A	☺	A	☺	A	☺	-	
Atmos GIGA-N 150/200-11/4-P5	11	IE3	6086675	A	8.891,-	A	☺	A	☺	A	☺	-	
Atmos GIGA-N 150/200-15/4-P5	15	IE3	6086677	A	9.266,-	A	☺	A	☺	A	☺	-	
Atmos GIGA-N 150/250-11/4-P5	11	IE3	6086681	A	9.681,-	A	☺	A	☺	A	☺	-	
Atmos GIGA-N 150/250-15/4-P5	15	IE3	6086684	A	10.056,-	A	☺	A	☺	A	☺	-	
Atmos GIGA-N 150/250-18,5/4-P5	18,5	IE3	6086686	A	10.994,-	A	☺	A	☺	A	☺	-	
Atmos GIGA-N 150/250-22/4-P5	22	IE3	6086688	A	11.075,-	A	☺	A	☺	A	☺	-	
Atmos GIGA-N 150/250-30/4-P5	30	IE3	6086689	A	11.654,-	A	☺	A	☺	A	☺	-	

= Lieferbereitschaft, L = Lagervorrat, C = ca. 2 Wochen, K = ca. 4 Wochen, A = auf Anfrage, ☺ = bitte Wilo kontaktieren

Änderungen vorbehalten - Alle Preise verstehen sich ohne Mehrwertsteuer. Es gelten unsere Allgemeinen Liefer-/Leistungsbedingungen (www.wilo.de/agb) - Gültig ab 01.01.20 in Deutschland.

Bestellinformationen (4-polig) ohne Ausbaupumpung												
Typ	Motor- nenn- leistung	Mo- tor- Effizi- enz- klasse	Art.-Nr.			Rotguss- Laufrad (Variante- L1)		Edelstahl- Laufrad (Variante- L4)		-S1		GRD- Gruppe
	P_2 kW				EUR		EUR		EUR		EUR	
Atmos GIGA-N 150/315-18,5/4-P5	18,5	IE3	6086691	A	12.745,-	A	☺	A	☺	A	☺	-
Atmos GIGA-N 150/315-22/4-P5	22	IE3	6086692	A	12.826,-	A	☺	A	☺	A	☺	-
Atmos GIGA-N 150/315-30/4-P5	30	IE3	6086693	A	13.405,-	A	☺	A	☺	A	☺	-
Atmos GIGA-N 150/315-37/4-P5	37	IE3	6086694	A	15.167,-	A	☺	A	☺	A	☺	-
Atmos GIGA-N 150/315-45/4-P5	45	IE3	6086695	A	15.652,-	A	☺	A	☺	A	☺	-
Atmos GIGA-N 150/315-55/4-P5	55	IE3	6086696	A	17.705,-	A	☺	A	☺	A	☺	-
Atmos GIGA-N 150/400-45/4-P5	45	IE3	6086819	A	18.387,-	A	☺	A	☺	A	☺	-
Atmos GIGA-N 150/400-55/4-P5	55	IE3	6086818	A	20.439,-	A	☺	A	☺	A	☺	-
Atmos GIGA-N 150/400-75/4-P5	75	IE3	6086817	A	21.881,-	A	☺	A	☺	A	☺	-
Atmos GIGA-N 150/400-90/4-P5	90	IE3	6086816	A	25.150,-	A	☺	A	☺	A	☺	-
Atmos GIGA-N 150/400-110/4-P5	110	IE3	6086815	A	29.120,-	A	☺	A	☺	A	☺	-

 = Lieferbereitschaft, L = Lagervorrat, C = ca. 2 Wochen, K = ca. 4 Wochen, A = auf Anfrage, ☺ = bitte Wilo kontaktieren
Änderungen vorbehalten - Alle Preise verstehen sich ohne Mehrwertsteuer. Es gelten unsere Allgemeinen Liefer-/Leistungsbedingungen (www.wilo.de/agb) - Gültig ab 01.01.20 in Deutschland.

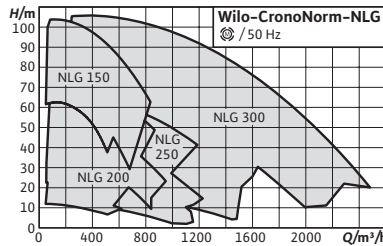

Zubehör
Inbetriebnahme/Funktions-
kontrolle **Seite**
498

Wilo-CronoNorm-NLG



Bauart

Einstufige Niederdruck-Kreiselpumpe mit axialer Ansau-
gung, auf Grundplatte montiert.

Einsatz

- Förderung von Heizungswasser (nach VDI 2035), Kalt-
wasser und Wasser-Glykol-Gemischen ohne abrasive
Stoffe in Heizungs-, Kaltwasser- und Kühlsystemen.
- Anwendungen bei der Bewässerung, in der Gebäude-
technik, allgemeine Industrie, Kraftwerke, etc.

Lieferumfang

- Pumpe
- Einbau- und Betriebsanleitung
- Pumpe mit freiem Wellenende **oder**
- Pumpe auf Grundplatte mit Kupplung und Kupplungs-
schutz **oder**
- vollständig montierte Pumpe auf Grundplatte mit
Elektromotor

Optionen

- Andere Werkstoffe und Ausführungen auf Anfrage
- Andere Spannungen und Frequenzen auf Anfrage

Hinweis

- Motoren mit Energieeffizienzklasse IE3

Ihre Vorteile

- Verringerte Life-Cycle-Costs durch optimierte
Wirkungsgrade
- Drehrichtungsunabhängige, zwangsumflutete
Gleitringdichtung
- Auswechselbare Spaltringe
- Dauergeschmierte, großzügig dimensionierte
Kugellager
- Niedrige NPSH-Werte, beste Kavitationseigen-
schaften

Allgemeine Hinweise - ErP-(Ökodesign-)Richtlinie

Der Mindesteffizienzindex MEI der Pumpenbaureihe ist
≥0,4. Detaillierte Angaben zu den MEI-Werten der einzel-
nen Pumpentypen siehe: Wilo-Online-Katalog, abrufbar
unter www.wilo.de

Bestellinformationen			
Typ	Art.-Nr.		
Typen auf Anfrage	auf Anfrage	A	EUR

☛ = Lieferbereitschaft, L = Lagervorrat, C = ca. 2 Wochen, K = ca. 4 Wochen, A = auf Anfrage, ☎ = bitte Wilo kontaktieren

Änderungen vorbehalten - Alle Preise verstehen sich ohne Mehrwertsteuer. Es gelten unsere Allgemeinen Liefer-/Leistungsbedingungen (www.wilo.de/aggb) - Gültig ab 01.01.20 in Deutschland.

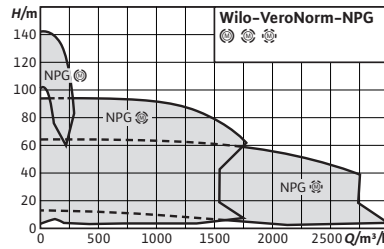

Zubehör
Inbetriebnahme/Funktions-
kontrolle **Seite**
498

Wilo-VeroNorm NPG

Bauart

Einstufige Niederdruck-Kreiselpumpe auf Grundplatte montiert

Einsatz

- Förderung von Heizungswasser (nach VDI 2035), Kaltwasser und Wasser-Glykol-Gemischen ohne abrasive Stoffe in Heizungs-, Kaltwasser- und Kühlsystemen.
- Anwendungen in der kommunalen Wasserversorgung, Bewässerung, Gebäudetechnik, allgemeinen Industrie, Kraftwerke etc.

Lieferumfang

- Pumpe
- Einbau- und Betriebsanleitung

Optionen

- Andere Werkstoffe und Ausführungen auf Anfrage
- Andere Spannungen und Frequenzen auf Anfrage

Hinweis

andere Spannungen und Frequenzen auf Anfrage

Ihre Vorteile

- Einsetzbar für Temperaturen bis zu 140°C
- Back-Pull-Out Ausführung
- Erweiterung der DIN EN 733 Produktpalette

Allgemeine Hinweise – ErP-(Ökodesign-)Richtlinie

Der Mindesteffizienzindex MEI der Pumpenbaureihe ist $\geq 0,4$. Detaillierte Angaben zu den MEI-Werten der einzelnen Pumpentypen siehe: Wilo-Online-Katalog, abrufbar unter www.wilo.de

Bestellinformationen

Typ	Art.-Nr.		EUR
Typen auf Anfrage	auf Anfrage	A	€

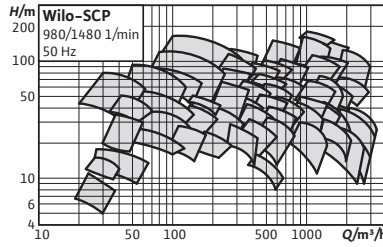

Zubehör Seite
 Inbetriebnahme/Funktions- 498
 kontrolle

Wilo-SCP



Bauart

Pumpe mit axial geteiltem Pumpengehäuse auf Grundplatte montiert

Einsatz

- Förderung von Heizungswasser gemäß VDI 2035, Wasser-Glykol-Mischungen, Kühl-, Kalt- und Brauchwasser
- Anwendungen in der kommunalen Wasserversorgung, Bewässerung, Gebäudetechnik, allgemeinen Industrie, Kraftwerke etc.

Lieferumfang

- Pumpe
- Einbau- und Betriebsanleitung

Optionen

- Andere Motorausführungen auf Anfrage
- Größerer Förderstrom bis 17.000 m³/h als Sonderausführung

Ihre Vorteile

- Effiziente Hydraulik für große Fördermengen bis zu 17.000 m³/h
- Niedriger NPSH-Wert durch das Doppelsauglauf-rad
- Hohe Prozesssicherheit und einfache Wartung ohne Entfernen der Druck- bzw. Saugleitungen
- Verminderter Geräuschpegel und reduzierte Schwingungen
- Optionen: energieeffiziente IE3-/IE4-Motoren, Trinkwasserzulassung (KTW, ACS), innovative Ceram CT-Beschichtung

- Spezieller Motor (6.000V, 10.000 V etc.)
- Spezielle Bauweise
 - Laufrad: Bronze, Grauguss, Edelstahl
 - Gehäuse: Grauguss, Sphäroguss
- Zyklonabscheider (zum Spülen der Dichtung)

Bestellinformationen

Typ	Art.-Nr.		EUR
Typen auf Anfrage	auf Anfrage	A	€

☞ = Lieferbereitschaft, L = Lagervorrat, C = ca. 2 Wochen, K = ca. 4 Wochen, A = auf Anfrage, € = bitte Wilo kontaktieren

Änderungen vorbehalten - Alle Preise verstehen sich ohne Mehrwertsteuer. Es gelten unsere Allgemeinen Liefer-/Leistungsbedingungen (www.wilo.de/agb) - Gültig ab 01.01.20 in Deutschland.



Abbildung: Wilo-Star-Z NOVA T

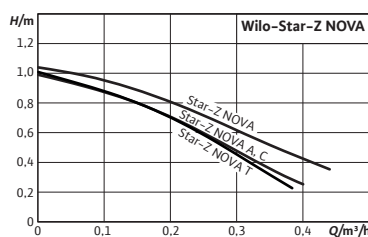

Zubehör	Seite
Rohrmontage/Verschraubung	176
Rohrmontage/Ausgleichsstücke	178

Wilo-Star-Z NOVA



Bauart

Nassläufer-Zirkulationspumpe mit Verschraubungsanschluss und blockierstromfestem Synchronmotor.

Einsatz

Trinkwasser-Zirkulationssysteme in Industrie und Gebäudetechnik.

Lieferumfang

- Pumpe
- Wärmedämmung
- Wilo-Connector
- Dichtungen (nur Star-Z NOVA A, C, T, SmartHome)
- Einbau- und Betriebsanleitung

Optionen

- Star-Z-NOVA A mit Kugelabsperrventil und Rückschlagventil
- Star-Z-NOVA C mit Kugelabsperrventil, Rückschlagventil und Steckerzeitschaltuhr

Ihre Vorteile

- Hohe Hygienesicherheit dank bewährter Technik
- Verbesserte Energieeffizienz durch angepasste Motortechnologie mit einem Stromverbrauch von nur 3–6 Watt und serienmäßiger Wärmedämm-schale
- Schnelle, einfache Installation und Austausch gängiger Pumpentypen durch flexiblen Servicemotor und Wilo-Connector
- Version „T“ bietet höchste Hygienesicherheit dank integrierter Zeitschaltuhr, Thermostat und automatischer thermischer Desinfektionserkennung, sowie besten Bedienkomfort durch die Grüne-Knopf-Technologie und intuitiver Benutzerführung dank LC Display

- Star-Z-NOVA T mit Kugelabsperrventil, Rückschlagventil, Zeitschaltuhr, Thermostat und thermischer Desinfektionserkennung
- Star-Z-NOVA-SmartHome mit Kugelabsperrventil, Rückschlagventil und Zwischenstecker

Preisgruppe: PG1

Bestellinformationen									
Typ	Pumpenanschluss	Baulänge	Max. Betriebsdruck	Netzanschluss	Gewicht brutto ca.	Anzahl pro Palette	Art.-Nr.		
		l0 mm	p bar		m kg				EUR
Star-Z NOVA	Rp 1/2	84	10	1~230 V, 50 Hz	0,9	320	4132750	L	249,-
Star-Z NOVA-SmartHome	G 1	138	10	1~230 V, 50 Hz	1,2	147	4198220	K	408,-

☛ = Lieferbereitschaft, L = Lagerort, C = ca. 2 Wochen, K = ca. 4 Wochen, A = auf Anfrage, ☎ = bitte Wilo kontaktieren

Änderungen vorbehalten - Alle Preise verstehen sich ohne Mehrwertsteuer. Es gelten unsere Allgemeinen Liefer-/Leistungsbedingungen (www.wilo.de/agb) - Gültig ab 01.01.20 in Deutschland.

Preisgruppe: PG1

Bestellinformationen									
Typ	Pumpenan- schluss	Baulänge	Max. Be- triebsdruck	Netzan- schluss	Gewicht brutto ca.	Anzahl pro Palette	Art.-Nr.		
		<i>l</i> mm	<i>p</i> bar		<i>m</i> kg				
Star-Z NOVA A	G 1	138	10	1~230 V, 50 Hz	1,1	320	4132751	L	278,-
Star-Z NOVA C	G 1	138	10	1~230 V, 50 Hz	1,3	147	4132752	L	389,-
Star-Z NOVA T	G 1	138	10	1~230 V, 50 Hz	1,5	270	4222640	L	377,-

Servicemotor									
Typ	Gewicht brutto ca.		Anzahl pro Palette			Art.-Nr.			
		<i>m</i> kg							
Service Motor Star-Z NOVA	0,8		320			4132753	L		226,-
Service Motor Star-Z NOVA T	0,9		90			4222641	L		372,-

Zubehör									
Typ	Beschreibung					Art.-Nr.	Preisgruppe		
Winkelstecker	Winkelstecker, nach links abgewinkelt, mit fest verbundenem (vergossen) 2 m Anschlusskabel					4150229	L	PG14	21,-
Wilo-Connector	Wilo-Connector mit 2 m Anschlusskabel und Schuko-Stecker					4200870	L	PG14	23,-

= Lieferbereitschaft, L = Lagervorrat, C = ca. 2 Wochen, K = ca. 4 Wochen, A = auf Anfrage, = bitte Wilo kontaktieren

Änderungen vorbehalten - Alle Preise verstehen sich ohne Mehrwertsteuer. Es gelten unsere Allgemeinen Liefer-/Leistungsbedingungen (www.wilo.de/agb) - Gültig ab 01.01.20 in Deutschland.

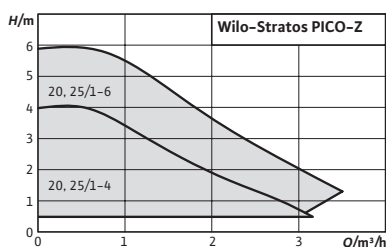

Zubehör	Seite
Rohrmontage/Verschraubung	176
Rohrmontage/Ausgleichsstücke	178



Wilo-Stratos PICO-Z



Bauart

Nassläufer-Zirkulationspumpe mit Verschraubungsanschluss, blockierstromfestem EC-Motor und integrierter elektronischer Leistungsregelung.

Einsatz

Trinkwasser-Zirkulationssysteme in Industrie und Gebäudetechnik.

Lieferumfang

- Pumpe
- Wärmedämmung
- Wilo-Connector
- Dichtungen
- Einbau- und Betriebsanleitung

Ihre Vorteile

- Manueller und temperaturgesteuerter Modus für optimalen Betrieb
- Erkennung der thermischen Desinfektion des Trinkwarmwasserspeichers
- Anzeige des aktuellen Verbrauchs in Watt und der kumulierten Kilowattstunden oder des aktuellen Durchflusses und der Temperatur
- Edelstahl-Pumpengehäuse schützt vor Bakterien und Korrosion
- Wilo-Connector

Preisgruppe: PG1

Bestellinformationen									
Typ	Pumpenanschluss	Baulänge	Max. Betriebsdruck	Netzanschluss	Gewicht brutto ca.	Anzahl pro Palette	Art.-Nr.		EUR
		l0 mm	p bar		m kg				
Stratos PICO-Z 20/1-4	G 1¼	150	10	1~230 V, 50/60 Hz	2,1	146	4216470	L	844,-
Stratos PICO-Z 20/1-6	G 1¼	150	10	1~230 V, 50/60 Hz	2,1	146	4216471	L	970,-
Stratos PICO-Z 25/1-4	G 1½	180	10	1~230 V, 50/60 Hz	2,2	146	4216472	L	783,-
Stratos PICO-Z 25/1-6	G 1½	180	10	1~230 V, 50/60 Hz	2,2	146	4216473	L	902,-

= Lieferbereitschaft, L = Lagerverrat, C = ca. 2 Wochen, K = ca. 4 Wochen, A = auf Anfrage, = bitte Wilo kontaktieren
Änderungen vorbehalten - Alle Preise verstehen sich ohne Mehrwertsteuer. Es gelten unsere Allgemeinen Liefer-/Leistungsbedingungen (www.wilo.de/agb) - Gültig ab 01.01.20 in Deutschland.

Zubehör					
Typ	Beschreibung	Art.-Nr.	Preisgruppe		
					EUR
Winkelstecker	Winkelstecker, nach links abgewinkelt, mit fest verbundenem (vergossen) 2 m Anschlusskabel	4150229	L	PG14	21,-
Wilo-Connector	Wilo-Connector mit 2 m Anschlusskabel und Schuko-Stecker	4200870	L	PG14	23,-

 = Lieferbereitschaft, L = Lagervorrat, C = ca. 2 Wochen, K = ca. 4 Wochen, A = auf Anfrage, ☎ = bitte Wilo kontaktieren
Änderungen vorbehalten - Alle Preise verstehen sich ohne Mehrwertsteuer. Es gelten unsere Allgemeinen Liefer-/Leistungsbedingungen (www.wilo.de/agb) - Gültig ab 01.01.20 in Deutschland.

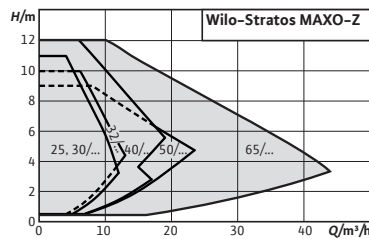

Zubehör	Seite
Rohrmontage/Verschraubung	176
Rohrmontage/Ausgleichsstücke	178
Pumpensteuerung/Interface Module	211



Wilo-Stratos MAXO-Z



Bauart

Smart-Nassläufer-Zirkulationspumpe mit Verschraubungs- oder Flanschanschluss, EC-Motor mit integrierter elektronischer Leistungsanpassung

Einsatz

Trinkwasser-Zirkulationssysteme aller Ausführungen, Warmwasserheizungen aller Systeme, Klimaanlage, geschlossene Kühlkreisläufe, industrielle Umwälzanlagen

Lieferumfang

- Pumpe
- Optimierter Wilo-Connector
- 2x Kabelverschraubung M16 x 1,5
- Unterlegscheiben für Flanschschrauben (bei Anschlussnennweiten DN 32 - DN 65)
- Inkl. Dichtungen bei Gewindeanschluss
- Wärmedämmung
- Einbau- und Betriebsanleitung

Optionen

- Sonderausführungen für Betriebsdruck PN 16

Hinweis

Gem. TrinkwV und DIN 50930-6 sind in Trinkwasser-Zirkulationssystemen ausschließlich Umwälzpumpen mit korrosionsresistentem Pumpengehäuse aus Edelstahl oder Rotguss (CC 499K) einzusetzen!

Ihre Vorteile

- Intuitive Bedienbarkeit durch anwendungsführte Einstellung mit dem Setup Guide kombiniert mit neuem Display und Bedientaste mit der grünen Knopf-Technologie.
- Höchste Trinkwasserhygiene und Energieeffizienz durch die neue, innovative intelligente Regelfunktion T-const.
- Optimale Hygieneunterstützung durch die Erkennung der thermischen Desinfektion.
- Neueste Kommunikations-Schnittstellen (z.B. Bluetooth) zur Anbindung an mobile Endgeräte und direkte Pumpenvernetzung mittels Wilo Net zur Multipumpensteuerung.
- Höchster elektrischer Installationskomfort durch übersichtlichen und großzügigen Klemmenraum sowie dem optimierten Wilo-Connector.

Preisgruppe: PG17

Bestellinformationen PN6/10									
Typ	Anschluss	Energieeffizienzindex (EEI)	Baulänge	Max. Betriebsdruck	Netzanschluss	Gewicht brutto ca.	Art.-Nr.		
			<i>l</i> mm	<i>p</i> bar		<i>m</i> kg			EUR
Stratos MAXO-Z 25/0,5-6	G 1½	≤ 0,18	180	10	1~230 V, 50/60 Hz	8,6	2186243	L	1.993,-
Stratos MAXO-Z 25/0,5-8	G 1½	≤ 0,19	180	10	1~230 V, 50/60 Hz	8,6	2186244	L	2.223,-
Stratos MAXO-Z 25/0,5-12	G 1½	≤ 0,19	180	10	1~230 V, 50/60 Hz	8,9	2186245	L	2.978,-
Stratos MAXO-Z 30/0,5-6	G 2	≤ 0,18	180	10	1~230 V, 50/60 Hz	8,6	2186246	L	2.148,-
Stratos MAXO-Z 30/0,5-8	G 2	≤ 0,19	180	10	1~230 V, 50/60 Hz	8,6	2186247	L	2.392,-
Stratos MAXO-Z 30/0,5-12	G 2	≤ 0,19	180	10	1~230 V, 50/60 Hz	8,9	2186248	L	3.375,-
Stratos MAXO-Z 32/0,5-8	DN 32	≤ 0,18	220	10	1~230 V, 50/60 Hz	15,2	2186249	L	2.446,-
Stratos MAXO-Z 32/0,5-12	DN 32	≤ 0,18	220	10	1~230 V, 50/60 Hz	15,5	2186250	L	3.782,-
Stratos MAXO-Z 40/0,5-8	DN 40	≤ 0,19	220	10	1~230 V, 50/60 Hz	17,9	2186251	L	3.956,-
Stratos MAXO-Z 40/0,5-12	DN 40	≤ 0,17	250	10	1~230 V, 50/60 Hz	21,9	2186252	L	4.684,-
Stratos MAXO-Z 50/0,5-9	DN 50	≤ 0,17	280	10	1~230 V, 50/60 Hz	20,1	2186253	L	5.787,-
Stratos MAXO-Z 65/0,5-12	DN 65	≤ 0,17	340	10	1~230 V, 50/60 Hz	37,5	2186254	L	7.046,-

Referenzwert für die effizientesten Umwälzpumpen ist EEI ≤ 0,20.

Preisgruppe: PG17

Bestellinformationen PN 16									
Typ	Anschluss	Energieeffizienzindex (EEI)	Baulänge	Max. Betriebsdruck	Netzanschluss	Gewicht brutto ca.	Art.-Nr.		
			<i>l</i> mm	<i>p</i> bar		<i>m</i> kg			EUR
Stratos MAXO-Z 25/0,5-6	G 1½	≤ 0,18	180	16	1~230 V, 50/60 Hz	8,6	2186307	C	2.381,-
Stratos MAXO-Z 25/0,5-8	G 1½	≤ 0,19	180	16	1~230 V, 50/60 Hz	8,6	2186308	C	2.605,-
Stratos MAXO-Z 25/0,5-12	G 1½	≤ 0,19	180	16	1~230 V, 50/60 Hz	8,9	2186309	C	3.335,-
Stratos MAXO-Z 30/0,5-6	G 2	≤ 0,18	180	16	1~230 V, 50/60 Hz	8,6	2186310	C	2.664,-
Stratos MAXO-Z 30/0,5-8	G 2	≤ 0,19	180	16	1~230 V, 50/60 Hz	8,6	2186311	C	2.902,-
Stratos MAXO-Z 30/0,5-12	G 2	≤ 0,19	180	16	1~230 V, 50/60 Hz	8,9	2186312	C	3.858,-
Stratos MAXO-Z 32/0,5-8	DN 32	≤ 0,18	220	16	1~230 V, 50/60 Hz	15,2	2186313	C	3.017,-
Stratos MAXO-Z 32/0,5-12	DN 32	≤ 0,18	220	16	1~230 V, 50/60 Hz	15,5	2186314	C	4.313,-
Stratos MAXO-Z 40/0,5-8	DN 40	≤ 0,19	220	16	1~230 V, 50/60 Hz	17,9	2186315	C	4.537,-

Referenzwert für die effizientesten Umwälzpumpen ist EEI ≤ 0,20.

 = Lieferbereitschaft, L = Lagervorrat, C = ca. 2 Wochen, K = ca. 4 Wochen, A = auf Anfrage, ☎ = bitte Wilo kontaktieren
Änderungen vorbehalten - Alle Preise verstehen sich ohne Mehrwertsteuer. Es gelten unsere Allgemeinen Liefer-/Leistungsbedingungen (www.wilo.de/agb) - Gültig ab 01.01.20 in Deutschland.

Heizung, Klima, Kälte

Bestellinformationen PN 16									
Typ	Anschluss	Energieeffizienzindex (EEI)	Baulänge	Max. Betriebsdruck	Netzanschluss	Gewicht brutto ca.	Art.-Nr.		
			<i>l</i> mm	<i>p</i> bar		<i>m</i> kg			EUR
Stratos MAXO-Z 40/0,5-12	DN 40	≤ 0,17	250	16	1~230 V, 50/60 Hz	21,9	2186316	C	5.244,-
Stratos MAXO-Z 50/0,5-9	DN 50	≤ 0,17	280	16	1~230 V, 50/60 Hz	20,1	2186317	C	6.315,-
Stratos MAXO-Z 65/0,5-12	DN 65	≤ 0,17	340	16	1~230 V, 50/60 Hz	37,5	2186318	C	7.604,-

Referenzwert für die effizientesten Umwälzpumpen ist EEI ≤ 0,20.

Zubehör						
Typ	Beschreibung	Art.-Nr.	Preisgruppe			
					EUR	
Tauchtemperaturfühler Pt 1000 AA	Tauchtemperaturfühler Pt 1000 AA zum Einbau in Tauchhülse. Anschluss an Wilo-Stratos MAXO.	2193422	L	PG14	22,-	
Temperaturfühler Pt 1000 B	Temperaturfühler Pt 1000 B zum Anlegen an Rohrleitung. Anschluss an Wilo-Stratos MAXO-Z.	2193421	L	PG14	24,-	
Tauchhülse G ½, 100mm	Tauchhülse mit 100 mm Einbaulänge inkl. Einschraubgewinde G 1/2" zur Aufnahme des Tauchtemperaturfühlers Pt 1000 AA.	2193424	L	PG14	22,-	
Tauchhülse G ½, 45mm	Tauchhülse mit 45 mm Einbaulänge inkl. Einschraubgewinde G 1/2" zur Aufnahme des Tauchtemperaturfühlers Pt 1000 AA.	2193423	L	PG14	20,-	
Wilo-Smart Gateway	REG-Gerät zur Kommunikationsherstellung zwischen Wilo-Produkten mit Wilo Net und der Wilo-Smart Cloud und über das Internet. Ermöglicht Fernbeobachtung und -bedienung von verbundenen Produkten mit der Wilo-Smart Connect Funktion über die Wilo Assistant App.	2197100	L	PG14	515,-	

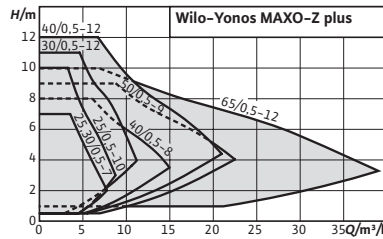

Zubehör	Seite
Rohrmontage/Verschraubung	176
Rohrmontage/Ausgleichsstücke	178
Wärmedämmung	188



Wilo-Yonos MAXO-Z plus



Bauart

Nassläufer-Zirkulationspumpe mit Verschraubungs- oder Flanschanschluss, EC-Motor mit automatischer Leistungsanpassung.

Einsatz

Trinkwasser-Zirkulationssysteme in Industrie- und Gebäudetechnik.

Lieferumfang

- Pumpe
- Inkl. Dichtungen bei Gewindeanschluss
- Inkl. Unterlegscheiben für Flanschschrauben (bei Anschlussnennweiten DN 40 - DN 65)
- Inkl. Wärmedämmschale
- Inkl. Einbau- und Betriebsanleitung

Ihre Vorteile

- Sicherung der Trinkwasserhygiene durch Sammelstörmeldung
- Energiesparend durch hocheffiziente Hydraulik und Synchronmotor
- Vollständige Transparenz der Förderhöhe, der Drehzahlstufe und möglicher Fehler dank LED-Display
- Einfache Einstellung mit dem grünen Knopf über drei Drehzahlstufen, delta p-c und delta p-v beim Austausch einer unregulierten Standardpumpe
- Vereinfachter elektrischer Anschluss dank Wilo-Stecker
- Kompakte Bauweise und bewährte Benutzerfreundlichkeit
- Serienmäßig mit Wärmedämmschale

Preisgruppe: PG2

Bestellinformationen										
Typ	Anschluss	Energieeffizienzindex (EEI)	Baulänge	Max. Betriebsdruck	Netzanschluss	Gewicht brutto ca.	Art.-Nr.			
			l0 mm	p bar		m kg				EUR
Yonos MAXO-Z plus 25/0,5-7	G 1½	≤ 0,20	180	10	1~230 V, 50/60 Hz	5	2202917	L		1.415,-
Yonos MAXO-Z plus 25/0,5-10	G 1½	≤ 0,20	180	10	1~230 V, 50/60 Hz	5	2202918	L		1.716,-
Yonos MAXO-Z plus 30/0,5-7	G 2	≤ 0,20	180	10	1~230 V, 50/60 Hz	5,3	2202919	L		1.591,-
Yonos MAXO-Z plus 30/0,5-12	G 2	≤ 0,20	180	10	1~230 V, 50/60 Hz	5,3	2202920	L		2.270,-

Referenzwert für die effizientesten Umwälzpumpen ist EEI ≤ 0,20.

☛ = Lieferbereitschaft, L = Lagervorrat, C = ca. 2 Wochen, K = ca. 4 Wochen, A = auf Anfrage, ☎ = bitte Wilo kontaktieren
 Änderungen vorbehalten - Alle Preise verstehen sich ohne Mehrwertsteuer. Es gelten unsere Allgemeinen Liefer-/Leistungsbedingungen (www.wilo.de/agb) - Gültig ab 01.01.20 in Deutschland.

Bestellinformationen									
Typ	Anschluss	Energieeffizienzindex (EEI)	Baulänge	Max. Betriebsdruck	Netzanschluss	Gewicht brutto ca.	Art.-Nr.		
			<i>l</i> mm	<i>p</i> bar		<i>m</i> kg			EUR
Yonos MAXO-Z plus 40/0,5-8	DN 40	≤ 0,20	220	10	1~230 V, 50/60 Hz	13	2202921	L	2.481,-
Yonos MAXO-Z plus 40/0,5-12	DN 40	≤ 0,20	250	10	1~230 V, 50/60 Hz	18,4	2202922	L	2.835,-
Yonos MAXO-Z plus 50/0,5-9	DN 50	≤ 0,20	280	10	1~230 V, 50/60 Hz	19,8	2202923	L	3.507,-
Yonos MAXO-Z plus 65/0,5-12	DN 65	≤ 0,20	340	10	1~230 V, 50/60 Hz	33,8	2202924	L	5.162,-

Referenzwert für die effizientesten Umwälzpumpen ist EEI ≤ 0,20.

Zubehör					
Typ	Beschreibung	Art.-Nr.	Preisgruppe		
					EUR
Wilo-Connect Modul Yonos MAXO	Wilo-Connect Modul Yonos MAXO für Einzel- und Doppelpumpen. Nachrüstbares Steckmodul für Wilo-Yonos MAXO/Yonos MAXO-D/Yonos MAXO-Z Pumpentypen. Das Connect Modul Yonos MAXO wird auf dem Elektronikmodul der Pumpe an der Stelle des Wilo Steckers montiert. Mit Betriebsmeldung SBM, Steuereingang Vorrang Aus (Ext.Off) und Haupt-/Reservebetrieb mit laufzeitabhängiger Umschaltung von Haupt- und Reservepumpe	2210108	L	PG14	143,-

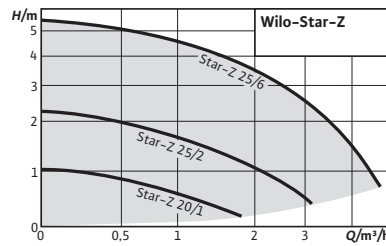

Zubehör	Seite
Rohrmontage/Verschraubung	176
Rohrmontage/Ausgleichsstücke	178
Wärmedämmung	188
Motorschutz	220

Wilo-Star-Z



Bauart

Nassläufer-Zirkulationspumpe mit Verschraubungsanschluss

Einsatz

Trinkwasser-Zirkulationssysteme in Industrie und Gebäudetechnik.

Lieferumfang

- Pumpe
- Dichtungen bei Gewindeanschluss
- Einbau- und Betriebsanleitung

Ihre Vorteile

- Wechselstrompumpen mit elektrischem Schnellanschluss
- Alle medienberührenden Kunststoffteile entsprechen den KTW-Empfehlungen

Preisgruppe: PG1

Bestellinformationen									
Typ	Pumpenanschluss	Baulänge	Max. Betriebsdruck	Netzanschluss	Gewicht brutto ca.	Anzahl pro Palette	Art.-Nr.		
		l mm	p bar		m kg				
Star-Z 20/1	G 1¼	140	10	1~230 V, 50 Hz	2,3	256	4028111	L	374,-
Star-Z 25/2 EM	G 1½	180	10	1~230 V, 50 Hz	2,5	256	4029062	L	598,-
Star-Z 25/6-3	G 1½	180	10	1~230 V, 50 Hz	2,7	256	4047573	L	619,-

☛ = Lieferbereitschaft, L = Lagervorrat, C = ca. 2 Wochen, K = ca. 4 Wochen, A = auf Anfrage, ☎ = bitte Wilo kontaktieren
Änderungen vorbehalten - Alle Preise verstehen sich ohne Mehrwertsteuer. Es gelten unsere Allgemeinen Liefer-/Leistungsbedingungen (www.wilo.de/agb) - Gültig ab 01.01.20 in Deutschland.

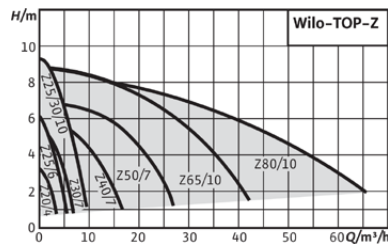

Zubehör	Seite
Rohrmontage/Verschraubung	176
Rohrmontage/Ausgleichsstücke	178
Wärmedämmung	188
Motorschutz	220

Wilo-TOPI-Z



Bauart

Nassläufer-Zirkulationspumpe mit Verschraubungs- oder Flanschanschluss. Vorwählbare Drehzahlstufen zur Leistungsanpassung

Einsatz

Trinkwasser-Zirkulationssysteme in Industrie- und Gebäudetechnik.

Lieferumfang

- Pumpe
- Inkl. Wärmedämmung
- Inkl. Dichtungen bei Gewindeanschluss
- Inkl. Unterlegscheiben für Flanschschrauben (bei Anschlussnennweiten DN 40 - DN 65)
- Inkl. Einbau- und Betriebsanleitung

Ihre Vorteile

- Drehrichtungskontrollleuchte zur Anzeige der korrekten Drehrichtung (nur bei 3~)
- Serienmäßig mit Wärmedämmung

Optionen

- Sonderausführungen für Betriebsdruck PN 16 (gegen Mehrpreis)
- Ausführung für Sonderspannung auf Anfrage

Hinweis

Gem. TrinkwV und DIN 50930-6 sind in Trinkwasser-Zirkulationssystemen ausschließlich Umwälzpumpen mit korrosionsresistentem Pumpengehäuse aus Edelstahl (1.4031) oder Rotguss (CC 499K) einzusetzen!

Preisgruppe: PG2

Bestellinformationen									
Typ	Werkstoff Pumpengehäuse	Pumpenanschluss	Baulänge	Max. Betriebsdruck	Netzanschluss	Gewicht brutto ca.	Art.-Nr.		
			l0 mm	p bar		m kg			EUR
TOP-Z 20/4	1.4031	G 1¼	150	10	1~230 V, 50 Hz	3,7	2045519	L	965,-
TOP-Z 20/4	1.4031	G 1¼	150	10	3~400 V, 50 Hz	3,8	2045520	L	913,-
TOP-Z 25/6	1.4031	G 1½	180	10	1~230 V, 50 Hz	4,1	2045521	L	869,-
TOP-Z 25/6	1.4031	G 1½	180	10	3~400 V, 50 Hz	4,1	2045522	L	956,-
TOP-Z 25/10	CC499K	G 1½	180	10	1~230 V, 50 Hz	7,8	2061964	L	1.650,-

= Lieferbereitschaft, L = Lagerinventar, C = ca. 2 Wochen, K = ca. 4 Wochen, A = auf Anfrage, = bitte Wilo kontaktieren

Änderungen vorbehalten - Alle Preise verstehen sich ohne Mehrwertsteuer. Es gelten unsere Allgemeinen Liefer-/Leistungsbedingungen (www.wilo.de/agb) - Gültig ab 01.01.20 in Deutschland.

Preisgruppe: PG2

Bestellinformationen										
Typ	Werkstoff Pumpengehäuse	Pumpenan-schluss	Baulänge	Max. Be-triebsdruck	Netzan-schluss	Gewicht brutto ca.	Art.-Nr.			
			<i>l</i> mm	<i>p</i> bar		<i>m</i> kg			EUR	
TOP-Z 25/10	CC499K	G 1½	180	10	3~400 V, 50 Hz	7,8	2175509	L	1.541,-	
TOP-Z 30/7	CC499K	G 2	180	10	1~230 V, 50 Hz	6	2048340	L	1.042,-	
TOP-Z 30/7	CC499K	G 2	180	10	3~400 V, 50 Hz	5,9	2048341	L	989,-	
TOP-Z 30/10	CC499K	G 2	180	10	1~230 V, 50 Hz	7,6	2059857	L	1.650,-	
TOP-Z 30/10	CC499K	G 2	180	10	3~400 V, 50 Hz	7,8	2175512	C	1.541,-	
TOP-Z 40/7	CC499K	DN 40	250	10	1~230 V, 50 Hz	14,2	2046637	L	2.934,-	
TOP-Z 40/7	CC499K	DN 40	250	10	3~400 V, 50 Hz	14,2	2175516	L	2.781,-	
TOP-Z 50/7	CC499K	DN 50	280	10	3~400 V, 50 Hz	20,7	2175522	L	3.466,-	
TOP-Z 65/10	CC499K	DN 65	340	10	3~400 V, 50 Hz	32,5	2175528	L	5.018,-	
TOP-Z 80/10	CC499K	DN 80	360	6	3~400 V, 50 Hz	34,5	2175532	C	5.840,-	
TOP-Z 80/10	CC499K	DN 80	360	10	3~400 V, 50 Hz	37	2175534	C	6.058,-	

Preisgruppe: PG2

Bestellinformationen PN 16										
Typ	Werkstoff Pumpengehäuse	Pumpenan-schluss	Baulänge	Max. Be-triebsdruck	Netzan-schluss	Gewicht brutto ca.	Art.-Nr.			
			<i>l</i> mm	<i>p</i> bar		<i>m</i> kg			EUR	
TOP-Z 25/10	CC499K	G 1½	180	16	1~230 V, 50 Hz	7,8	2086131	C	2.163,-	
TOP-Z 25/10	CC499K	G 1½	180	16	3~400 V, 50 Hz	7,8	2175510	C	1.973,-	
TOP-Z 30/10	CC499K	G 2	180	16	1~230 V, 50 Hz	7,6	2115863	C	2.382,-	
TOP-Z 30/10	CC499K	G 2	180	16	3~400 V, 50 Hz	7,7	2175513	C	2.214,-	
TOP-Z 40/7	CC499K	DN 40	250	16	1~230 V, 50 Hz	14,2	2070569	C	3.665,-	
TOP-Z 40/7	CC499K	DN 40	250	16	3~400 V, 50 Hz	14,2	2175518	C	3.464,-	
TOP-Z 50/7	CC499K	DN 50	280	16	3~400 V, 50 Hz	21	2175524	C	4.145,-	
TOP-Z 65/10	CC499K	DN 65	340	16	3~400 V, 50 Hz	32,5	2175530	C	5.763,-	
TOP-Z 80/10	CC499K	DN 80	360	16	3~400 V, 50 Hz	37	2175536	C	6.804,-	

 = Lieferbereitschaft, L = Lagervorrat, C = ca. 2 Wochen, K = ca. 4 Wochen, A = auf Anfrage, ☎ = bitte Wilo kontaktieren

Änderungen vorbehalten - Alle Preise verstehen sich ohne Mehrwertsteuer. Es gelten unsere Allgemeinen Liefer-/Leistungsbedingungen (www.wilo.de/agb) - Gültig ab 01.01.20 in Deutschland.

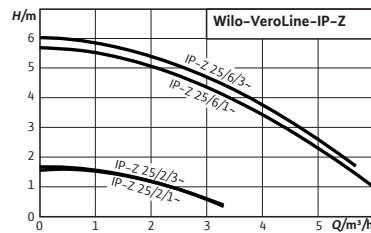

Wilo-VeroLine-IP-Z



Bauart

Trockenläufer-Zirkulationspumpe in Inline-Bauart mit Verschraubungsanschluss
Absaugöffnung oben. Für die Saugöffnung nach unten muss eine Sonderausführung (-N0) bestellt werden.

Einsatz

Zur Förderung von Trinkwasser sowie Kalt- und Heißwasser (nach VDI 2035) ohne abrasive Stoffe in Heizungs-, Kaltwasser- und Kühlwasseranlagen

Ihre Vorteile

- Hohe Beständigkeit gegenüber korrosiven Medien durch Edelstahlgehäuse und Noryl-Laufrad
- Große Anwendungsvielfalt durch Eignung für Wasserhärten bis 5 mmol/l (28 °dH)
- Alle medienberührten Kunststoffteile entsprechen den KTW-Empfehlungen

- Pumpe
- Einbau- und Betriebsanleitung

Lieferumfang

Preisgruppe: PG3

Bestellinformationen (2-polige Typen)

Typ	Baulänge	Max. Betriebsdruck	Netzanschluss	Gewicht brutto ca.	Art.-Nr.		
	<i>l</i> mm	<i>p</i> bar		<i>m</i> kg			EUR
VeroLine-IP-Z 25/6 DM	180	10	3~230 V, 3~400 V, 50 Hz	5,2	4090294	L	830,-
VeroLine-IP-Z 25/6 EM	180	10	1~230 V, 50 Hz	6,1	4090295	L	899,-

Preisgruppe: PG3

Bestellinformationen (4-polige Typen)

Typ	Baulänge	Max. Betriebsdruck	Netzanschluss	Gewicht brutto ca.	Art.-Nr.		
	<i>l</i> mm	<i>p</i> bar		<i>m</i> kg			EUR
VeroLine-IP-Z 25/2 DM	180	10	3~230 V, 3~400 V, 50 Hz	4,7	4090292	L	738,-
VeroLine-IP-Z 25/2 EM	180	10	1~230 V, 50 Hz	5,7	4090293	L	766,-

Preisgruppe: PG14

Zubehör

Typ	Beschreibung	Art.-Nr.		
				EUR
KIT-NEC-33-IL-Z	2 Übergangsstücke (1 Satz) aus Edelstahl, G1½ i x G2 a x 33	4037301	L	81,-

= Lieferbereitschaft, L = Lagervorrat, C = ca. 2 Wochen, K = ca. 4 Wochen, A = auf Anfrage, = bitte Wilo kontaktieren

Änderungen vorbehalten - Alle Preise verstehen sich ohne Mehrwertsteuer. Es gelten unsere Allgemeinen Liefer-/Leistungsbedingungen (www.wilo.de/agb) - Gültig ab 01.01.20 in Deutschland.

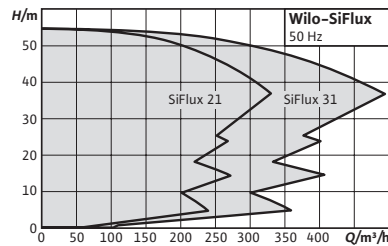

Wilo-SiFlux



Bauart

Hocheffiziente, vollautomatische, anschlussfertige Mehrpumpenanlage zur Realisierung großer Förderströme in Heizungs-, Kaltwasser- und Kühlanlagen. 3 bis 4 parallel geschaltete, elektronisch geregelte Inline-Pumpen in Trockenläuferbauart der Baureihen Veroline-IP-E oder CronoLine-IL-E. Davon jeweils eine Pumpe als Reservepumpe. Inkl. Smart-Controller SCe.

Einsatz

Zur Förderung von Heizungswasser (nach VDI 2035), Wasser-Glykol-Gemischen und Kühl- und Kaltwasser ohne abrasive Stoffe in Heizungs-, Kaltwasser- und Kühlanlagen.

Ihre Vorteile

- Schneller und einfacher Einbau durch vorinstalliertes System. Dadurch Minimierung der Fehlersuche.
- Energiesparend: Betrieb im Teillastbereich entsprechend des aktuellen Bedarfs.
- Zuverlässiges System durch aufeinander abgestimmte Komponenten.
- Kompaktes Design, gute Zugänglichkeit aller Komponenten.
- Alles aus einer Hand. Weniger Klärungsbedarf in der Beschaffung.

Lieferumfang

- Mehrpumpenanlage Wilo-SiFlux
- Einbau- und Betriebsanleitung Wilo-SiFlux
- Einbau- und Betriebsanleitung Pumpe
- Einbau- und Betriebsanleitung Schaltgerät



Preisgruppe: PG6

Bestellinformationen								
Typ	Netzanschluss	Max. Betriebsdruck	Durchflussmenge	Nennstrom	Gewicht brutto ca.	Art.-Nr.		
		p bar	Q m^3/h	I_N A	m kg			
SiFlux 21-95-IL-E 80/160-11/2-SC-16-T4	3~440 V, 50 Hz	16	95.0	18,5	1576	4189235	A	58.445,-
SiFlux 21-120-IL-E 80/160-11/2-SC-16-T4	3~440 V, 50 Hz	16	120.0	18,5	1912	4189241	A	74.573,-
SiFlux 21-IL-E 40/170-5,5/2-SC-16-T4	3~440 V, 50 Hz	16	25.0	10,3	582	4189218	K	36.609,-
SiFlux 21-IL-E 50/180-7,5/2-SC-16-T4	3~440 V, 50 Hz	16	45.0	13,2	1058	4189224	K	40.692,-

☞ = Lieferbereitschaft, L = Lagervorrat, C = ca. 2 Wochen, K = ca. 4 Wochen, A = auf Anfrage, ☞ = bitte Wilo kontaktieren

Änderungen vorbehalten - Alle Preise verstehen sich ohne Mehrwertsteuer. Es gelten unsere Allgemeinen Liefer-/Leistungsbedingungen (www.wilo.de/agb) - Gültig ab 01.01.20 in Deutschland.

Bestellinformationen								
Typ	Netzanschluss	Max. Betriebsdruck	Durchflussmenge	Nennstrom	Gewicht brutto ca.	Art.-Nr.		
		p bar	Q m ³ /h	I_N A	m kg			EUR
SiFlux 21-IL-E 65/160-7,5/2-SC-16-T4	3~440 V, 50 Hz	16	65.0	13,2	1180	4189230	K	49.187,-
SiFlux 21-IL-E 80/140-7,5/2-SC-16-T4	3~440 V, 50 Hz	16	120.0	13,2	1709	4189240	A	59.431,-
SiFlux 21-IL-E 80/170-15/2-SC-16-T4	3~440 V, 50 Hz	16	95.0	25,3	1596	4189236	A	67.494,-
SiFlux 21-IL-E 80/200-22/2-SC-16-T4	3~440 V, 50 Hz	16	120.0	20,7	2069	4189242	A	82.340,-
SiFlux 21-IP-E 40/120-1,5/2-SC-16-T4	3~440 V, 50 Hz	16	25.0	4,5	680	4189216	K	25.983,-
SiFlux 21-IP-E 40/160-4/2-SC-16-T4	3~440 V, 50 Hz	16	25.0	10,5	723	4189217	K	29.449,-
SiFlux 21-IP-E 50/130-2,2/2-SC-16-T4	3~440 V, 50 Hz	16	45.0	7,2	833	4189222	K	29.401,-
SiFlux 21-IP-E 50/150-4/2-SC-16-T4	3~440 V, 50 Hz	16	45.0	10,5	873	4189223	C	35.413,-
SiFlux 21-IP-E 65/120-3/2-SC-16-T4	3~440 V, 50 Hz	16	65.0	8,9	1002	4189228	K	35.542,-
SiFlux 21-IP-E 65/130-4/2-SC-16-T4	3~440 V, 50 Hz	16	65.0	10,5	1027	4189229	K	42.901,-
SiFlux 21-IP-E 80/110-4/2-SC-10-T4	3~440 V, 50 Hz	10	95.0	10,5	1224	4196555	A	44.752,-
SiFlux 31-95-IL-E 80/160-11/2-SC-16-T4	3~440 V, 50 Hz	16	95.0	18,5	1997	4189238	A	76.012,-
SiFlux 31-120-IL-E 80/160-11/2-SC-16-T4	3~440 V, 50 Hz	16	120.0	18,5	2379	4189244	A	93.619,-
SiFlux 31-IL-E 40/170-5,5/2-SC-16-T4	3~440 V, 50 Hz	16	25.0	10,3	1167	4189221	K	45.098,-
SiFlux 31-IL-E 50/180-7,5/2-SC-16-T4	3~440 V, 50 Hz	16	45.0	13,2	1437	4189227	K	52.348,-
SiFlux 31-IL-E 65/160-7,5/2-SC-16-T4	3~440 V, 50 Hz	16	65.0	13,2	1620	4189233	A	67.109,-
SiFlux 31-IL-E 80/140-7,5/2-SC-16-T4	3~440 V, 50 Hz	16	120.0	13,2	2109	4189243	A	78.934,-
SiFlux 31-IL-E 80/170-15/2-SC-16-T4	3~440 V, 50 Hz	16	95.0	25,3	2024	4189239	A	89.166,-
SiFlux 31-IL-E 80/200-22/2-SC-16-T4	3~440 V, 50 Hz	16	120.0	20,7	2590	4189245	A	104.937,-
SiFlux 31-IP-E 40/120-1,5/2-SC-16-T4	3~440 V, 50 Hz	16	25.0	4,5	936	4189219	K	32.147,-
SiFlux 31-IP-E 40/160-4/2-SC-16-T4	3~440 V, 50 Hz	16	25.0	10,5	994	4189220	K	37.096,-
SiFlux 31-IP-E 50/130-2,2/2-SC-16-T4	3~440 V, 50 Hz	16	45.0	7,2	1137	4189225	K	39.851,-
SiFlux 31-IP-E 50/150-4/2-SC-16-T4	3~440 V, 50 Hz	16	45.0	10,5	1191	4189226	K	45.256,-
SiFlux 31-IP-E 65/120-3/2-SC-16-T4	3~440 V, 50 Hz	16	65.0	8,9	1350	4189231	A	49.239,-
SiFlux 31-IP-E 65/130-4/2-SC-16-T4	3~440 V, 50 Hz	16	65.0	10,5	1379	4189232	A	56.381,-
SiFlux 31-IP-E 80/110-4/2-SC-10-T4	3~440 V, 50 Hz	16	95.0	10,5	1532	4196556	A	61.497,-

 = Lieferbereitschaft, L = Lagervorrat, C = ca. 2 Wochen, K = ca. 4 Wochen, A = auf Anfrage,  = bitte Wilo kontaktieren

Änderungen vorbehalten - Alle Preise verstehen sich ohne Mehrwertsteuer. Es gelten unsere Allgemeinen Liefer-/Leistungsbedingungen (www.wilo.de/agb) - Gültig ab 01.01.20 in Deutschland.

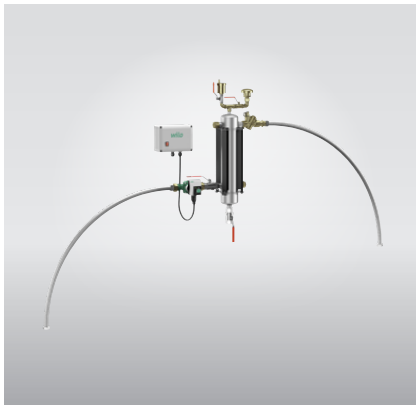

Wilo-SiClean



Bauart

Kompakter Partikelseparator als Set geliefert und einfach zu installieren. Set bestehend aus mechanischen und hydraulischen Bauteilen: Umwälzpumpe, Partikelseparator, Entleerungsventil, automatischem Volumenstrombegrenzer, Entlüftungseinheit, Schaltkasten für die Überwachung der Umwälzpumpe. Zur Wandmontage oder Bodenaufstellung (typenabhängig). Saug- und Druckanschlüsse als auch der Netzschluss erfolgen bauseits. Manuelles Entleeren des Systems.

Einsatz

Wilo-SiClean entfernt magnetische und nichtmagnetische Partikel aus Heizsystemen durch natürliche, physikalische Phänomene. Des Weiteren können Mikroblasen durch die Entlüftungseinheit abgeschieden werden. Zum Einbau in Gewerbeobjekten (Verwaltungsgebäuden, Hotels, Krankenhäusern, Einkaufszentren, Schulen, ...) und Heiz- und Klimaanlage für Fernwärmeheizungen.

Ihre Vorteile

- Entfernung von magnetischen und nichtmagnetischen Partikeln aus dem Medium und Entlüftung der Mikroblasen
- Hohe Reinigungseffizienz durch physikalische Effekte (Schwerkraft, Filtration, magnetische Effekte, Druckabbaueffekt)
- Einfache Handhabung durch einfache Installation, Wartung und vereinfachte Einstellungen
- Korrosionsresistent dank Partikelseparator aus Edelstahl

Lieferumfang

- Partikelseparator Wilo-SiClean (Set vormontiert)
- Schaltkasten
- Einbau- und Betriebsanleitung Wilo-SiClean
- Einbau- und Betriebsanleitung Umwälzpumpe

Preisgruppe: PG6

Bestellinformationen						
Typ	Netzanschluss	Gewicht brutto ca.	Art.-Nr.			
		<i>m</i> kg				
						EUR
SiClean 0,5	1~230 V, 50 Hz	14	4195118	C		3.391,-
SiClean 1	1~230 V, 50 Hz	16	4195119	C		3.742,-
SiClean 2	1~230 V, 50 Hz	18	4195120	C		4.150,-
SiClean 3	1~230 V, 50 Hz	55	4195121	C		5.245,-
SiClean 4	1~230 V, 50 Hz	68	4195122	C		6.544,-
SiClean 5	1~230 V, 50 Hz	74	4195123	C		7.284,-

= Lieferbereitschaft, L = Lagervorrat, C = ca. 2 Wochen, K = ca. 4 Wochen, A = auf Anfrage, = bitte Wilo kontaktieren

Änderungen vorbehalten - Alle Preise verstehen sich ohne Mehrwertsteuer. Es gelten unsere Allgemeinen Liefer-/Leistungsbedingungen (www.wilo.de/aggb) - Gültig ab 01.01.20 in Deutschland.



Wilo-SiClean Comfort



Bauart

Vollautomatischer, kompakter Partikelseparator, geliefert als "Plug & Play"-Version, einfach zu installieren. System bestehend aus mechanischen und hydraulischen Bauteilen: Pumpe, Separator inklusive Partikelsammelkammer, automatischer Spülvorrichtung, Entlüftungseinheit, SC-Schaltgerät für die Steuerung der Pumpe und der Spülvorrichtung. Das System wird am Aufstellungsort platziert und am Boden befestigt. Saug- und Druckanschlüsse als auch der Netzanschluss erfolgen bauseits. Das Entleeren des Systems erfolgt automatisch dank Parametrisierung des Schaltgeräts.

Einsatz

Wilo-SiClean Comfort entfernt Partikel aus Heizungsanlagen durch natürliche, physikalische Phänomene. Zum Einbau in Gewerbeobjekten (Verwaltungsgebäuden, Hotels, Krankenhäusern, Einkaufszentren, Schulen, ...) und Heiz- und Klimaanlage für Fernwärmeheizungen.

Lieferumfang



- Partikelseparator Wilo-SiClean Comfort
- Einbau- und Betriebsanleitung Wilo-SiClean Comfort (einschließlich Beschreibung SC-Schaltgerät)
- Einbau- und Betriebsanleitung Pumpe Wilo-Veroline-IPL...

Ihre Vorteile

- Hohe Effizienz durch die Kombination der physikalischen Effekte: Zentrifugalkräfte, Magneto-phorese und Vortex-Effekt
- Einfach in der Handhabung durch vollautomatischen Betrieb
- Schnelle und einfache Installation durch „Plug & Play“-Version
- Hoher Komfort durch vollautomatische und einstellbare Entsorgung der gesammelten Partikel im Entschlammungsbehälter
- Hohe Funktionalität durch Entfernung aller magnetischen und nichtmagnetischen Partikel, freier Luft und Mikroblasen im Medium sowie Unterstützung des Entgasungsprozesses

Preisgruppe: PG6

Bestellinformationen					
Typ	Netzanschluss	Gewicht brutto ca.	Art.-Nr.		
		<i>m</i> kg			EUR
SiClean Comfort 12	3~400 V, 50 Hz	137	4194907	K	14.041,-
SiClean Comfort 15	3~400 V, 50 Hz	137	4194908	K	14.347,-
SiClean Comfort 20	3~400 V, 50 Hz	138	4194909	K	14.832,-
SiClean Comfort 25	3~400 V, 50 Hz	139	4194910	K	15.116,-
SiClean Comfort 30	3~400 V, 50 Hz	195	4194911	K	16.084,-
SiClean Comfort 40	3~400 V, 50 Hz	202	4194912	K	16.734,-
SiClean Comfort 50	3~400 V, 50 Hz	211	4194913	K	17.257,-
SiClean Comfort 65	3~400 V, 50 Hz	252	4194914	K	18.749,-

 = Lieferbereitschaft, L = Lagervorrat, C = ca. 2 Wochen, K = ca. 4 Wochen, A = auf Anfrage,  = bitte Wilo kontaktieren

Änderungen vorbehalten - Alle Preise verstehen sich ohne Mehrwertsteuer. Es gelten unsere Allgemeinen Liefer-/Leistungsbedingungen (www.wilo.de/agb) - Gültig ab 01.01.20 in Deutschland.

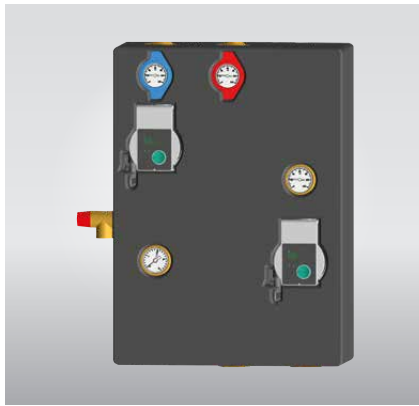

Wilo-Safe



Bauart

Komplettsystem/Grundgerät zur hydraulischen Trennung von Fußbodenheizungen

Einsatz

Fußbodenheizungen aller Systeme; Systemtrennung für sauerstoffreiche Fördermedien

Ihre Vorteile

- Systemtrennung aus korrosionsbeständigen Werkstoffen, fertig montiert und druckgeprüft
- Integrierte Hocheffizienzpumpen Yonos PICO, anlaufstark und energiesparend
- Außerordentlich montagefreundlich durch flach-dichtende Schraubverbindungen
- Flexibler Einsatz durch Rechts- und Linkseinbau
- Isolierschale dient als Transportschutz, Montagehilfe und Wärmeisolierung

Preisgruppe: PG14



Bestellinformationen						
Safe	Netzanschluss	Lieferumfang	Gewicht brutto ca.	Art.-Nr.		
			<i>m</i> kg			EUR
WT 5-24 (Wärmetauscher)	1~230 V, 50 Hz	Bestehend aus: Wärmetauscher Mantel aus Messing CuZn 36 Pb 2 As, x 10 mm Geripptes Wendelrohr aus Kupfer SF-Cu, x 22 mm Primärkreislauf (kesselseitig) durch Wendelrohr mit G 1¼" Außengewinde für Vor- und G 1½" für Rücklauf sowie Anschluss Rp 1" für Bypass des 3-Wege-Mischers Sekundärkreis (Fußbodenheizung) durch Mantelraum des Wärmetauschers mit G 1½" bzw. G 1¼" Außengewinde für Vor- und Rücklauf	5,7	2027422	A	939,-

= Lieferbereitschaft, L = Lagervorrat, C = ca. 2 Wochen, K = ca. 4 Wochen, A = auf Anfrage, = bitte Wilo kontaktieren

Änderungen vorbehalten - Alle Preise verstehen sich ohne Mehrwertsteuer. Es gelten unsere Allgemeinen Liefer-/Leistungsbedingungen (www.wilo.de/agb) - Gültig ab 01.01.20 in Deutschland.

Preisgruppe: PG14

Bestellinformationen						
Safe	Netzanschluss	Lieferumfang	Gewicht brutto ca.	Art.-Nr.		
			m kg			EUR
WSM 5-24 (Mischer)	1~230 V, 50 Hz	Bestehend aus: 3 Wege-Mischer (Stellwinkel 90 °), mit beidseitiger Skalierung (0-10). WSM passend zu WSG 5-24	1,4	2027424	A	193,-
Stellmotor (für Mischer)	1~230 V, 50 Hz	Für den direkten Anschluss an Wilo-Safe Mischer WSM. 230 V, 50 Hz; 6,5 VA; 5 Nm, Stellwinkel 90°, 2 min.	0,5	2001937	A	275,-
WSA 5-24	1~230 V, 50 Hz	Bestehend aus: Primärkreispumpe Yonos PICO 25/1-6 Primärbogen mit Entlüftungsventil, Thermometer, 0 – 120 °C und Verschraubungen. WSA passend zu WSG 5-24	3,2	4186466	A	446,-
WSG 5-24	1~230 V, 50 Hz	Bestehend aus: Fußbodenkreis-Pumpe Yonos PICO 25/1-6-RG mit Rotgussgehäuse, Spezialwärmetauscher WT 5-24 Ms/ Cu, Sekundärrohrgruppe, Sicherheitsventil 2,5 bar, Füll-/Entleerungshahn, 2 Stück Multi-Armaturen mit Absperrung und integriertem Thermometer 0 – 120 °C inkl. Tauchhülse, Anschlussmöglichkeit für ein Ausdehnungsgefäß, Manometer 4 bar, 2 Isolierschalen aus umweltverträglichem EPP, inkl. Wandhalter, Befestigungsmaterial	14,5	4186465	A	1.964,-
WS 5-24 Yonos PICO	1~230 V, 50 Hz	Bestehend aus: WSG 5-24 Wilo-Safe Grundheinheit, WSA 5-24 Wilo-Safe Anschlusssatz, WSM 5-24 Wilo-Safe Mischer inkl. der Hocheffizienzpumpen Yonos PICO 25/1-6 und Yonos PICO 25/1-6-RG	18,6	4180050	A	2.295,-

 = Lieferbereitschaft, L = Lagervorrat, C = ca. 2 Wochen, K = ca. 4 Wochen, A = auf Anfrage,  = bitte Wilo kontaktieren

Änderungen vorbehalten - Alle Preise verstehen sich ohne Mehrwertsteuer. Es gelten unsere Allgemeinen Liefer-/Leistungsbedingungen (www.wilo.de/aggb) - Gültig ab 01.01.20 in Deutschland.



Abb. A: Spezialeinlegeteile mit Whitworth-Außengewinde (DIN EN 10226-1) und Innenbohrung für den wahlweisen Anschluss mit Gewinde oder mit Lötverbindung an Kupferrohr (DIN EN 1057)

Abb. B: Einlegeteile mit Innengewinde zum Anschluss an Kupferrohr (DIN EN 1057) mit Whitworth-Rohrgewinde nach DIN EN 10226-1.

Preisgruppe: PG14

Verschraubungen für Umwälzpumpen aus Temperguss (GTW)

Typ	Verpackung	Gewicht brutto ca.	Version	Art.-Nr.		EUR	für Wilo-Pumpen
		m kg					
Rp ½ x G 1, 1 Set	1 Set	0,3	B	4090808	L	9,-	Nennweite 15/20
Rp 1 x G 1½, 1 Set	1 Set	0,4	B	4092741	L	6,-	Nennweite 25
Rp 1 x G 1½, 72 Set	72 Set	34,2	B	112047298	L	454,-	Nennweite 25
Rp 1¼ x G 2, 1 Set	1 Set	0,8	B	4092742	L	7,-	Nennweite 30
Rp 1¼ x G 2, 48 Set	48 Set	38,6	B	112047390	L	353,-	Nennweite 30

1 Satz Verschraubung besteht aus: 2 Überwurfmuttern, 2 Flachdichtungen und 2 Einlegeteile

Preisgruppe: PG14

Verschraubungen für Trinkwasser-Zirkulationspumpen aus Messing (MS)

Typ	Verpackung	Gewicht brutto ca.	Version	Art.-Nr.		EUR	für Wilo-Pumpen
		m kg					
R ½ /Ø 15 i x G 1, 1 Set	1 Set	0,3	A	4092743	L	6,-	Nennweite 15/20
R ½ /Ø 15 i x G 1, 96 Set	96 Set	32,9	A	112047493	L	605,-	Nennweite 15/20
Rp ¾ x G 1½, 1 Set	1 Set	0,4	B	4016172	L	11,-	TOP-Z 20/4, Stratos PICO-Z 20
R 1/Ø 28 i x G 1½, 1 Set	1 Set	0,7	A	112047195	L	18,-	Nennweite 25
R 1/Ø 28 i x G 1½, 24 Set	24 Set	16,2	A	112047596	L	428,-	Nennweite 25
R 1¼/Ø 35 i x G 2, 1 Set	1 Set	1,1	A	112082691	L	28,-	Nennweite 30
R 1¼/Ø 35 i x G 2, 24 Set	24 Set	24,5	A	112082794	L	680,-	Nennweite 30

1 Satz Verschraubung besteht aus: 2 Überwurfmuttern (GTW chromatiert), 2 Flachdichtung und 2 Einlegeteile (Messing CW 614N), Schraub- oder Lötanschluss

Preisgruppe: PG14

Adapter (Gewinding) aus Messing

Typ	Verpackung	Gewicht brutto ca.	Art.-Nr.		EUR	für Wilo-Pumpen
		m kg				
Adapter G 1½/G 2	1 Set	0,2	4105914	L	18,-	Pumpen mit Gewindeanschluss DN 25 (1")

Adapter für Wilo-Pumpen mit Verschraubungsanschluss DN 25 auf Rohranschluss DN 30. Die Einbaulänge der Pumpe bleibt mit dem Adapter erhalten (Verlängerung 0 mm).

1 Satz Gewindinge, bestehend aus 2 Ringen inkl. Dichtungen.

☛ = Lieferbereitschaft, L = Lagerort, C = ca. 2 Wochen, K = ca. 4 Wochen, A = auf Anfrage, ☎ = bitte Wilo kontaktieren

Änderungen vorbehalten - Alle Preise verstehen sich ohne Mehrwertsteuer. Es gelten unsere Allgemeinen Liefer-/Leistungsbedingungen (www.wilo.de/agb) - Gültig ab 01.01.20 in Deutschland.



Wilo-Gegenflanschkit

Zwei Vorschweißflansche aus Stahl nach DIN-EN 1092-1 Typ 11 mit einem Ansatz zum Anschweißen an Rohre sowie Dichtungen und Schrauben/Muttern für die Flanschverbindungen.

Ausführung PN 6

DN 32 - DN 65

2 Gegenflansche aus Stahl (DIN-EN 1092-1/11 B2)
2 Flachdichtungen und 4 Schrauben/Muttern M12

DN 80 - DN 100

2 Gegenflansche aus Stahl (DIN-EN 1092-1/11 B2)
2 Flachdichtungen und 8 Schrauben/Muttern M16

Ausführung PN 10

DN 32 - DN 65

2 Gegenflansche aus Stahl (DIN-EN 1092-1/11 B2)
2 Flachdichtungen und 8 Schrauben/Muttern M16

DN 80 - DN 100

2 Gegenflansche aus Stahl (DIN-EN 1092-1/11 B2)
2 Flachdichtungen und 16 Schrauben/Muttern M16

Preisgruppe: PG14

Gegenflanschkit						
Typ	Rohranschluss	Zulaufdruck max.	Gewicht brutto ca.	Art.-Nr.		
		<i>p</i> bar	<i>m</i> kg			EUR
Gegenflanschkit	DN 32	6.0	3	2105576	L	53,-
Gegenflanschkit	DN 40	6.0	3,4	2105578	L	54,-
Gegenflanschkit	DN 50	6.0	3,6	2105580	L	56,-
Gegenflanschkit	DN 65	6.0	4,4	2105582	L	66,-
Gegenflanschkit	DN 80	6.0	6,6	2105584	L	92,-
Gegenflanschkit	DN 100	6.0	8	2105586	L	103,-
Gegenflanschkit	DN 32	10.0	4,6	2105577	L	71,-
Gegenflanschkit	DN 40	10.0	5	2105579	L	74,-
Gegenflanschkit	DN 50	10.0	6,2	2105581	L	84,-
Gegenflanschkit	DN 65	10.0	7,6	2105583	L	93,-
Gegenflanschkit	DN 80	10.0	10,2	2105585	L	128,-
Gegenflanschkit	DN 100	10.0	11,8	2105587	L	144,-

= Lieferbereitschaft, L = Lagervorrat, C = ca. 2 Wochen, K = ca. 4 Wochen, A = auf Anfrage, = bitte Wilo kontaktieren
Änderungen vorbehalten - Alle Preise verstehen sich ohne Mehrwertsteuer. Es gelten unsere Allgemeinen Liefer-/Leistungsbedingungen (www.wilo.de/agg) - Gültig ab 01.01.20 in Deutschland.

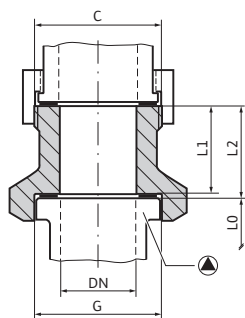

Die Passtücke Wilo-R sind für den Längenausgleich von Rohrverbindungen vorgesehen. Passtück R5, R12 und R22 aus Bronze Messing CW 612 N zugelassen für Trinkwasser-Zirkulationssysteme. Bei nicht verfügbaren Passtücken ist eine Rohrleitungsänderung erforderlich.

Preisgruppe: PG14

Passtücke zum Längenausgleich, Wilo-R											
Typ	Neue Pumpe	Neue Pumpe	Rohrleitung	Rohranschluss	Abmessungen	Abmessungen	Material	Gewicht netto ca.	Art.-Nr.		
	DN	G in	C		L1 mm	L2 mm		m kg			
R 6	DN 25	G 1½	R 2	R 2	13,0	15	GG-25	0,4	110678493	L	36,-
R 7	DN 25	G 1½	R 2	R 2	18,0	20	GG-25	0,5	110787094	L	36,-
R 24	DN 25	G 1½	R 1½	R 1½	18,0	20	GG-25	0,3	110880596	L	36,-
R 1	DN 25	G 1½	R 1½	R 1½	28,0	30	GG-25	0,4	110786891	L	36,-
R 12	DN 25	G 1½	R 2¼	R 2¼	3,0	5	MS	0,2	110788294	L	36,-
R 2	DN 25	G 1½	R 1½	R 1½	38,0	40	GG-25	0,5	110626790	L	36,-
R 14	DN 32	G 2	R 2	R 2	38,0	40	GG-25	0,6	110627497	L	38,-
R 8	DN 32	G 2	R 2	R 2	18,0	20	GG-25	0,4	110627199	L	36,-
R 9	DN 32	G 2	R 2	R 2	23,0	25	GG-25	0,5	110627291	L	36,-
R 22	DN 32	G 2	R 2	R 2	38,0	40	MS	0,9	110680092	L	80,-
R 10	DN 32	G 2	R 2	R 2	28,0	30	GG-25	0,5	110627394	L	36,-
R 11	DN 32	G 2	R 2	R 2	68,0	70	GG-25	1,1	110627590	L	41,-
R 5	DN 25	G 1½	R 2	R 2	3,0	5	MS	0,1	110678298	L	36,-

Hinweis: Lieferumfang beinhaltet 1 Passtück und 2 Dichtungen

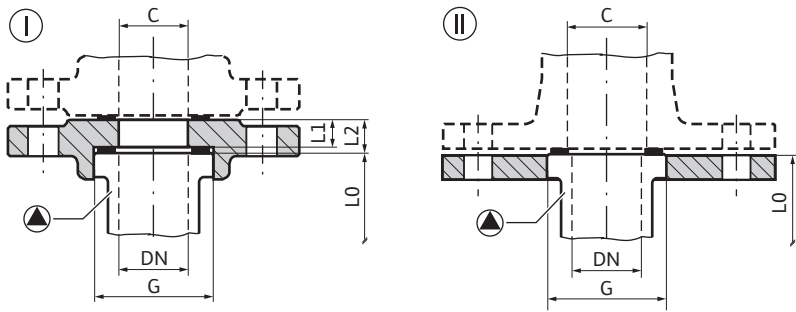

Die Flanschringe Wilo-RF sind – bis auf Ausnahmen – für den Längenausgleich mit Flanschen PN 6 vorgesehen (RF 4, RF 5 und RF 6 auch in PN 16). Für den Längenausgleich mit Flanschen PN 10/16 ist eine Rohrleitungsänderung

erforderlich.
RF 7 (Ovalflansch, Lochkreis D.80)
RF 8 (Vierkantflansch, Lochkreis D.90)

Preisgruppe: PG14

Flanschringe PN6 Wilo-RF										
Typ	Neue Pumpe	Neue Pumpe	Rohrleitung	Version	Abmessungen	Abmessungen	Material	Gewicht netto ca.	Art.-Nr.	
	DN	G in	C		L1 mm	L2 mm		m kg		
RF 7	DN 25	G 1½	DN 25	II	-	-	GG-20	0,3	110628790	L
RF 10	DN 25	G 1½	DN 25	I	25,5	30	GG-20	1,1	110851499	L
RF 1	DN 32	G 2	DN 32	II	-	-	GG-20	1,1	110627990	L
RF 4	DN 32	G 2	DN 32	I	30,5	35	GG-20	1,8	110680699	L
RF 3	DN 32	G 2	DN 32	I	15,5	20	GG-20	1,5	110680596	L
RF 2	DN 32	G 2	DN 32	I	2,5	7	GG-20	1,4	110680298	L
RF 9	DN 25	G 1½	DN 40	I	15,5	20	GG-20	1,4	110679395	L
RF 12	DN 32	G 2	DN 40	I	5,5	10	GG-20	1,4	110851797	L
RF 8	DN 32	G 2	DN 40	I	5,5	10	GG-20	1,1	110680997	L
RF 0	DN 32	G 2	DN 40	II	-	-	GG-20	1,4	110679796	L
RF 13	DN 25	G 1½	DN 50	I	25,5	30	GG-20	2,1	110679498	L
RF 6	DN 32	G 2	DN 50	I	30,5	35	GG-20	2,1	110787290	L
RF 11	DN 32	G 2	DN 50	II	-	-	GG-20	1,9	110679899	L
RF 5	DN 32	G 2	DN 50	I	6,0	20	GG-20	1,8	110787197	L

Hinweis: Lieferumfang beinhaltet: 1 Flanschring, 2 Dichtungen und Schrauben

Preisgruppe: PG14

Flanschringe PN10/16 Wilo-RF										
Typ	Neue Pumpe	Neue Pumpe	Rohrleitung	Version	Abmessungen	Abmessungen	Material	Gewicht netto ca.	Art.-Nr.	
	DN	G in	C		L1 mm	L2 mm		m kg		
RF 4	DN 32	G 2	DN 32	I	30,5	35	GG-20	2,6	110680791	L
RF 5	DN 32	G 2	DN 50	I	15,5	20	GG-20	3,2	110791299	L
RF 6	DN 32	G 2	DN 50	I	30,5	35	GG-20	3,4	110791391	L

Hinweis: Lieferumfang beinhaltet: 1 Flanschring, 2 Dichtungen und Schrauben

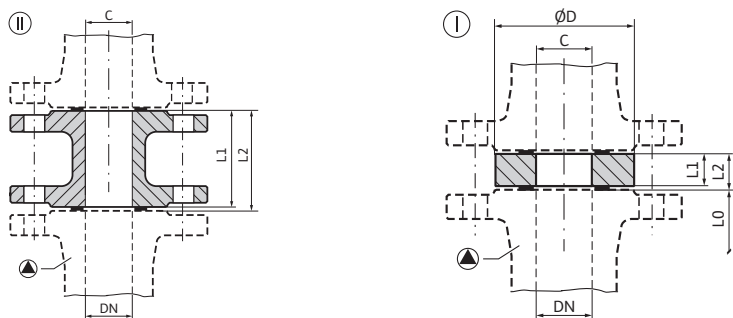

Die Flansch-Zwischenstutzen Wilo-F sind – bis auf Ausnahmen – für den Längenausgleich mit Flanschen PN 6 oder PN 16 vorgesehen. Bei nicht verfügbaren Passstücken ist eine Rohrleitungsänderung erforderlich. Bei Pumpen mit

Kombiflanschen müssen die im Lieferumfang enthaltenen Unterlegscheiben verwendet werden. Flanschstutzen F1-MS aus Bronze Messing CW 612 N zugelassen für Trinkwasser-Zirkulationssysteme.

Preisgruppe: PG14

Flansch-Zwischenstutzen zum Längenausgleich

Typ	Neue Pumpe	Rohrleitung	Version	Abmessungen	Abmessungen	ØD	Nenn- druck	Gewicht netto ca.	Art.-Nr.		
	DN	C		L1 mm	L2 mm	L mm	PN	m kg			EUR
F 0	DN 40	DN 40	I	13,0	15	91	PN6	0,8	110842497	L	37,-
F 1	DN 40	DN 40	I	28,0	30	91	PN6	1,4	110586593	L	42,-
F 1-MS	DN 40	DN 40	I	28,0	30	91	PN6	1,6	2060865	L	85,-
F 2	DN 50	DN 50	I	8,0	10	106	PN6	0,7	110787690	L	37,-
F 3	DN 50	DN 50	I	18,0	20	106	PN6	1,3	110623098	L	41,-
F 4	DN 50	DN 50	I	28,0	30	106	PN6	1,7	110681292	L	50,-
F 5	DN 50	DN 50	I	33,0	35	106	PN6	2	110623293	L	56,-
F 9	DN 65	DN 65	I	8,0	10	126	PN6	0,9	110787896	L	42,-
F 10	DN 65	DN 65	I	18,0	20	126	PN6	1,5	110624092	L	51,-
F 11	DN 65	DN 65	I	28,0	30	126	PN6	2,1	110624298	L	55,-
F 16	DN 80	DN 80	I	8,0	10	141	PN6	1,3	110788099	L	39,-
F 17	DN 80	DN 80	I	18,0	20	141	PN6	2,2	110625097	L	53,-
F 18	DN 80	DN 80	I	38,0	40	141	PN6	3,7	110625292	L	70,-
F 26	DN 40	DN 40	I	48,0	50	91	PN6	2,2	110851098	L	62,-
F 28	DN 65	DN 65	I	38,0	40	126	PN6	3,1	110681498	L	62,-
F 29	DN 65	DN 65	I	43,0	45	126	PN6	3,2	110681693	L	77,-
F 30	DN 80	DN 80	I	23,0	25	141	PN6	2,5	110681899	L	61,-
F 34	DN 100	DN 100	I	33,0	35	4	PN6	3,9	110851293	L	89,-
F 35	DN 100	DN 100	I	53,0	55	161	PN6	5,7	110862592	L	90,-

Hinweis: Lieferumfang beinhaltet: 1 Flanschring, 2 Dichtungen und Schrauben

Preisgruppe: PG14

Flansch-Zwischenstutzen zum Längenausgleich PN 10/16, Wilo-F

Typ	Neue Pumpe	Rohrleitung	Version	Abmessungen	Abmessungen	ØD	Nenn- druck	Gewicht netto ca.	Art.-Nr.		
	DN	C		L1 mm	L2 mm	L mm	PN	m kg			EUR
F 0	DN 40	DN 40	I	13,0	15	91	PN10/16	1,1	110842590	L	41,-
F 1	DN 40	DN 40	I	28,0	30	91	PN10/16	1,7	110586696	L	51,-
F 1-MS	DN 40	DN 40	I	28,0	30	91	PN10/16	1,9	2060920	L	89,-
F 2	DN 50	DN 50	I	8,0	10	106	PN10/16	1	110791494	L	37,-
F 3	DN 50	DN 50	I	18,0	20	106	PN10/16	1,6	110623190	L	43,-

Hinweis: Lieferumfang beinhaltet: 1 Flanschring, 2 Dichtungen und Schrauben

☛ = Lieferbereitschaft, L = Lagerverrat, C = ca. 2 Wochen, K = ca. 4 Wochen, A = auf Anfrage, ☎ = bitte Wilo kontaktieren

Änderungen vorbehalten - Alle Preise verstehen sich ohne Mehrwertsteuer. Es gelten unsere Allgemeinen Liefer-/Leistungsbedingungen (www.wilo.de/agb) - Gültig ab 01.01.20 in Deutschland.

Preisgruppe: PG14

Flansch-Zwischenstutzen zum Längenausgleich PN 10/16, Wilo-F											
Typ	Neue Pumpe	Rohrleitung	Version	Abmessungen	Abmessungen	∅D	Nenn- druck	Gewicht netto ca.	Art.-Nr.		
	DN	C		L1 mm	L2 mm	L mm	PN	m kg			EUR
F 4	DN 50	DN 50	I	28,0	30	106	PN10/16	2	110681395	L	57,-
F 5	DN 50	DN 50	I	33,0	35	106	PN10/16	2,4	110623396	L	61,-
F 9	DN 65	DN 65	I	8,0	10	126	PN10/16	1,3	110791690	L	51,-
F 10	DN 65	DN 65	I	18,0	20	126	PN10/16	1,9	110624195	L	57,-
F 11	DN 65	DN 65	I	28,0	30	126	PN10/16	2,5	110624390	L	60,-
F 26	DN 40	DN 40	I	48,0	50	91	PN10/16	2,5	110851190	L	74,-
F 28	DN 65	DN 65	I	38,0	40	126	PN10/16	3,4	110681590	L	74,-
F 29	DN 65	DN 65	I	43,0	45	126	PN10/16	4,5	110681796	L	90,-
F 30	DN 80	DN 80	I	23,0	25	141	PN10/16	3,3	110681991	L	71,-
F 34	DN 100	DN 100	I	33,0	35	161	PN10/16	3,8	110851396	L	99,-
F 35	DN 100	DN 100	I	35,0	55	161	PN10/16	5,8	110862695	L	125,-
F 40	DN 50	DN 50	II	158,0	160	165	PN10/16	7,4	2101156	L	335,-
F 41	DN 65	DN 65	II	133,0	135	185	PN10/16	8,3	2101157	L	392,-
F 42	DN 80	DN 80	II	138,0	140	200	PN10/16	11,6	2101158	L	454,-
F 43	DN 100	DN 100	II	188,0	190	220	PN10/16	13,3	2101159	L	496,-

Hinweis: Lieferumfang beinhaltet: 1 Flanschring, 2 Dichtungen und Schrauben

Preisgruppe: PG14

Adapter für den Austausch von Flanscpumpen						
Typ	Nennweite Flansch	Nenn- druck	Baulänge Adapter/ ausgleichbares Längenmaß	Art.-Nr.		
		p bar	l mm			EUR
Adapter A40-40 Set	DN 40	16	40	2117416	L	106,-
Adapter A40-60 Set	DN 40	16	60	2085210	L	160,-
Adapter A40-100 Set	DN 40	16	100	2085211	L	193,-
Adapter A40-160 Set	DN 40	16	160	2119558	L	573,-
Adapter A65-20 Set	DN 65	16	20	2085470	L	155,-
Adapter A65-45 Set	DN 65	16	45	2085471	L	180,-
Adapter A80-10 Set	DN 80	16	10	2085472	L	197,-
Adapter A80-50 Set	DN 80	16	50	2085212	L	211,-
Adapter A80-60 Set	DN 80	16	60	2085213	L	225,-

Hinweis: Lieferumfang beinhaltet: 1 Adapter, 2 Dichtungen, 4 Schrauben und Muttern

☛ = Lieferbereitschaft, L = Lagervorrat, C = ca. 2 Wochen, K = ca. 4 Wochen, A = auf Anfrage, ☎ = bitte Wilo kontaktieren

Änderungen vorbehalten - Alle Preise verstehen sich ohne Mehrwertsteuer. Es gelten unsere Allgemeinen Liefer-/Leistungsbedingungen (www.wilo.de/agb) - Gültig ab 01.01.20 in Deutschland.

Preisgruppe: PG14

Konsolen für Fundamentaufbau für Inlinepumpen					
Typ	Anzahl der Winkel	für Wilo-Pumpen	Art.-Nr.		EUR
Konsole F 2-12 SET	2	IP-E40/115-0,55/2, IP-E50/105-0,75/2, IP-E65/115-1,5/2, IP-E80/115-2,2/2, IPL40/80-0,09/4, IPL40/110-0,12/4, IPL40/75-0,12/2, IPL40/90-0,37/2, IPL40/115-0,55/2, IPL50/105-0,12/4, IPL50/95-0,55/2, IPL50/105-0,75/2, IPL65/115-1,5/2, IPL80/115-2,2/2	2085234	 L	68,-
Konsole F 3-12 SET	3	Stratos GIGA(-D) 40/4-63/11, Stratos GIGA(-D) 50/4-53/11, Stratos GIGA(-D) 50/4-62/15, IP-E/DP-E 32/... bis 80/..., IL-E/DL-E 40/... bis 50/..., IPL/DPL 32/... bis 80/..., IL/DL 32/... bis 50/... (Ausnahmen: siehe Konsole F 2-12 SET, 2085234 oder F 3-14 SET, 2040968)	2040967	L	75,-
Konsole F 3-14 SET	3	Stratos GIGA/GIGA-D 40/... bis 100/... (Ausnahme: siehe Konsole F 3-12 SET, 2040967), IL-E/DL-E 65/... bis 100/..., IL/DL 65/... bis 100/..., IPL65/145-5,5/2, IPL65/155-5,5/2, IPL65/155-7,5/2, IPL65/165-5,5/2, IPL65/175-5,5/2, IPL65/175-7,5/2, IPL80/145-5,5/2, IPL80/155-7,5/2, IPL 100/...	2040968	L	93,-
Konsole F 3-18 SET	3	IL/DL 125/... bis 200/..., IL-E/DL-E 125/... bis 200/...	2040969	L	131,-

Preisgruppe: PG14

Konsolen für Wandmontage					
Typ	Art.-Nr.		Wilo-TOP Doppelpumpen		EUR
Konsole F 3-12 SET	2040967	 L			75,-
			40/7, 40/10, 40/15, 50/7, 50/10, 50/15, 65/10, 65/13, 65/15, 80/10, 80/15, 80/20		

1 Satz = 3 Stück Konsolen inkl. Schrauben

Weitere Konsolen siehe Zubehör Trockenläuferpumpen

Ausstattung/Funktion

Unterlageblöcke für den Fundamentaufbau von Blockpumpen. Bestehend aus mehreren Unterlageblöcken (Anzahl abhängig vom Pumpentyp), vorgesehen zur Verschraubung mit den Anschraubsockeln bzw. Füßen an der Pumpe/dem Motor. Die Unterlageblöcke sorgen für eine sichere Befestigung der Pumpe am Fundament. Es stehen unterschiedliche Sets für Pumpe und Motor zur Verfügung.

Des Weiteren dienen sie dazu, den Höhenunterschied zwischen der Pumpe und dem Motor auszugleichen, wenn das Pumpengehäuse größer ist als die Achshöhe des Motors oder umgekehrt. Hierdurch werden ein unruhiger Lauf der Pumpe und ein möglicher frühzeitiger Verschleiß der Gleitringdichtung vermieden.

Preisgruppe: PG14

Unterstützung Pumpe			
	Art.-Nr.		
			EUR
Unterlageblock Pumpengehäuse H20 (50/200)	4213026	K	68,-
Unterlageblock Pumpengehäuse H28	4213027	K	86,-
Unterlageblock Pumpengehäuse H20 (65/200)	4213030	K	90,-
Unterlageblock Pumpengehäuse H45	4213031	K	107,-
Unterlageblock Pumpengehäuse H80	4213032	K	125,-

Preisgruppe: PG14

Unterstützung Motor			
	Art.-Nr.		
			EUR
Unterlageblock Motor H68 BG.132	4213041	K	68,-
Unterlageblock Motor H118 BG.132	4213043	K	150,-
Unterlageblock Motor H65 BG.160	4213044	K	109,-
Unterlageblock Motor H90 BG.160	4213045	K	168,-
Unterlageblock Motor H120 BG.160	4213046	K	221,-
Unterlageblock Motor H70 BG.180	4213047	K	109,-
Unterlageblock Motor H100 BG.180	4213048	K	168,-
Unterlageblock Motor H80 BG.200	4213051	K	147,-
Unterlageblock Motor H115 BG.200	4213052	K	234,-
Unterlageblock Motor H90 BG.225	4213053	K	167,-
Unterlageblock Motor H28 BG.132	4213054	K	61,-
Unterlageblock Motor H40 BG.160	4213056	K	105,-
Unterlageblock Motor H50 BG.200	4213057	K	122,-
Unterlageblock Motor H30 BG.250	4213058	K	118,-
Unterlageblock Motor H48 BG.112	4213063	K	58,-
Unterlageblock Motor H20 BG.160	4213065	K	86,-
Unterlageblock Motor H25 BG.200	4213067	K	100,-
Unterlageblock Motor H55 BG.225	4213071	K	143,-
Unterlageblock Motor H65 BG.250	4213073	K	133,-
Unterlageblock Motor H35 BG.280	4213075	K	140,-
Unterlageblock Motor H148 BG.132	4213025	K	276,-

 = Lieferbereitschaft, L = Lagervorrat, C = ca. 2 Wochen, K = ca. 4 Wochen, A = auf Anfrage, ☺ = bitte Wilo kontaktieren

Änderungen vorbehalten - Alle Preise verstehen sich ohne Mehrwertsteuer. Es gelten unsere Allgemeinen Liefer-/Leistungsbedingungen (www.wilo.de/agb) - Gültig ab 01.01.20 in Deutschland.

Zuordnung zum Pumpentyp	Stützblock	Unterlageblock für das Pumpengehäuse
CronoBloc-BL-E 32/170-5,5/2	4213054	-
CronoBloc-BL-E 32/170-5,5/2-R1	4213054	-
CronoBloc-BL-E 32/210-7,5/2	4213054	-
CronoBloc-BL-E 32/210-7,5/2-R1	4213054	-
CronoBloc-BL-E 32/220-11/2	4213065	-
CronoBloc-BL-E 32/220-11/2-R1	4213065	-
CronoBloc-BL-E 40/160-5,5/2	4213054	-
CronoBloc-BL-E 40/160-5,5/2-R1	4213054	-
CronoBloc-BL-E 40/170-7,5/2	4213054	-
CronoBloc-BL-E 40/170-7,5/2-R1	4213054	-
CronoBloc-BL-E 40/180-7,5/2	4213054	-
CronoBloc-BL-E 40/180-7,5/2-R1	4213054	-
CronoBloc-BL-E 40/210-11/2	4213065	-
CronoBloc-BL-E 40/210-11/2-R1	4213065	-
CronoBloc-BL-E 40/220-15/2	4213065	-
CronoBloc-BL-E 40/220-15/2-R1	4213065	-
CronoBloc-BL-E 40/230-18,5/2	4213065	-
CronoBloc-BL-E 40/230-18,5/2-R1	4213065	-
CronoBloc-BL-E 50/130-5,5/2	4213054	-
CronoBloc-BL-E 50/130-5,5/2-R1	4213054	-
CronoBloc-BL-E 50/140-7,5/2	4213054	-
CronoBloc-BL-E 50/140-7,5/2-R1	4213054	-
CronoBloc-BL-E 50/150-7,5/2	4213054	-
CronoBloc-BL-E 50/150-7,5/2-R1	4213054	-
CronoBloc-BL-E 50/200-15/2	4213065	-
CronoBloc-BL-E 50/200-15/2-R1	4213065	-
CronoBloc-BL-E 50/210-18,5/2	4213065	-
CronoBloc-BL-E 50/210-18,5/2-R1	4213065	-
CronoBloc-BL-E 50/270-5,5/4	4213063	-
CronoBloc-BL-E 50/270-5,5/4-R1	4213063	-
CronoBloc-BL-E 65/130-5,5/2	4213054	-
CronoBloc-BL-E 65/130-5,5/2-R1	4213054	-
CronoBloc-BL-E 65/140-7,5/2	4213054	-
CronoBloc-BL-E 65/140-7,5/2-R1	4213054	-
CronoBloc-BL-E 65/160-11/2	4213065	-
CronoBloc-BL-E 65/160-11/2-R1	4213065	-
CronoBloc-BL-E 65/170-15/2	4213065	-
CronoBloc-BL-E 65/170-15/2-R1	4213065	-
CronoBloc-BL-E 65/190-18,5/2	4213065	-
CronoBloc-BL-E 65/190-18,5/2-R1	4213065	-
CronoBloc-BL-E 65/240-5,5/4	4213041	-
CronoBloc-BL-E 65/240-5,5/4-R1	4213041	-
CronoBloc-BL-E 65/265-7,5/4	4213041	-
CronoBloc-BL-E 65/265-7,5/4-R1	4213041	-

Zuordnung zum Pumpentyp	Stützblock	Unterlageblock für das Pumpengehäuse
CronoBloc-BL-E 80/145-11/2	4213065	-
CronoBloc-BL-E 80/145-11/2-R1	4213065	-
CronoBloc-BL-E 80/150-15/2	4213065	-
CronoBloc-BL-E 80/150-15/2-R1	4213065	-
CronoBloc-BL-E 80/160-18,5/2	4213065	-
CronoBloc-BL-E 80/160-18,5/2-R1	4213065	-
CronoBloc-BL-E 80/220-5,5/4	4213041	-
CronoBloc-BL-E 80/220-5,5/4-R1	4213041	-
CronoBloc-BL-E 80/250-7,5/4	4213041	-
CronoBloc-BL-E 80/250-7,5/4-R1	4213041	-
CronoBloc-BL-E 80/270-11/4	4213056	-
CronoBloc-BL-E 80/270-11/4-R1	4213056	-
CronoBloc-BL-E 100/200-5,5/4	4213041	-
CronoBloc-BL-E 100/200-5,5/4-R1	4213041	-
CronoBloc-BL-E 100/220-7,5/4	4213041	-
CronoBloc-BL-E 100/220-7,5/4-R1	4213041	-
CronoBloc-BL-E 100/250-11/4	4213044	-
CronoBloc-BL-E 100/250-11/4-R1	4213044	-
CronoBloc-BL-E 100/270-15/4	4213044	-
CronoBloc-BL-E 100/270-15/4-R1	4213044	-
CronoBloc-BL-E 100/305-18,5/4	4213047	-
CronoBloc-BL-E 100/305-18,5/4-R1	4213047	-
CronoBloc-BL-E 100/315-22/4	4213047	-
CronoBloc-BL-E 100/315-22/4-R1	4213047	-
CronoBloc-BL-E 125/185-5,5/4	4213043	-
CronoBloc-BL-E 125/185-5,5/4-R1	4213043	-
CronoBloc-BL-E 125/210-7,5/4	4213043	-
CronoBloc-BL-E 125/210-7,5/4-R1	4213043	-
CronoBloc-BL-E 125/225-11/4	4213045	-
CronoBloc-BL-E 125/225-11/4-R1	4213045	-
CronoBloc-BL-E 125/245-15/4	4213045	-
CronoBloc-BL-E 125/245-15/4-R1	4213045	-
CronoBloc-BL-E 125/265-18,5/4	4213048	-
CronoBloc-BL-E 125/265-18,5/4-R1	4213048	-
CronoBloc-BL-E 125/275-22/4	4213048	-
CronoBloc-BL-E 125/275-22/4-R1	4213048	-
CronoBloc-BL 32/115-3/2	-	4213026
CronoBloc-BL 32/125-4/2	-	4213026
CronoBloc-BL 32/170-5,5/2	4213054	-
CronoBloc-BL 32/210-7,5/2	4213054	-
CronoBloc-BL 32/220-11/2	4213065	-
CronoBloc-BL 32/230.1-5,5/2	4213063	-
CronoBloc-BL 32/240.1-7,5/2	4213063	-
CronoBloc-BL 32/250.1-11/2	4213065	-

☞ = Lieferbereitschaft, L = Lagerverrät, C = ca. 2 Wochen, K = ca. 4 Wochen, A = auf Anfrage, ☹ = bitte Wilo kontaktieren

Änderungen vorbehalten - Alle Preise verstehen sich ohne Mehrwertsteuer. Es gelten unsere Allgemeinen Liefer-/Leistungsbedingungen (www.wilo.de/agn) - Gültig ab 01.01.20 in Deutschland.

Zuordnung zum Pumpentyp	Stützblock	Unterlageblock für das Pumpengehäuse
CronoBloc-BL 40/160-5,5/2	4213054	-
CronoBloc-BL 40/170-5,5/2	4213054	-
CronoBloc-BL 40/170-7,5/2	4213054	-
CronoBloc-BL 40/180-7,5/2	4213054	-
CronoBloc-BL 40/210-11/2	4213065	-
CronoBloc-BL 40/220-11/2	4213065	-
CronoBloc-BL 40/220-15/2	4213065	-
CronoBloc-BL 40/230-15/2	4213065	-
CronoBloc-BL 40/230-18,5/2	4213065	-
CronoBloc-BL 40/240-18,5/2	4213065	-
CronoBloc-BL 40/245-30/2	4213067	-
CronoBloc-BL 40/260-30/2	4213067	-
CronoBloc-BL 50/130-5,5/2	4213054	-
CronoBloc-BL 50/140-5,5/2	4213054	-
CronoBloc-BL 50/140-7,5/2	4213054	-
CronoBloc-BL 50/150-5,5/2	4213054	-
CronoBloc-BL 50/150-7,5/2	4213054	-
CronoBloc-BL 50/200-11/2	4213065	-
CronoBloc-BL 50/200-15/2	4213065	-
CronoBloc-BL 50/210-15/2	4213065	-
CronoBloc-BL 50/210-18,5/2	4213065	-
CronoBloc-BL 50/220-18,5/2	4213065	-
CronoBloc-BL 50/270-5,5/4	4213063	-
CronoBloc-BL 65/130-5,5/2	4213054	-
CronoBloc-BL 65/140-7,5/2	4213054	-
CronoBloc-BL 65/160-11/2	4213065	-
CronoBloc-BL 65/170-11/2	4213065	-
CronoBloc-BL 65/170-15/2	4213065	-
CronoBloc-BL 65/190-15/2	4213065	-
CronoBloc-BL 65/190-18,5/2	4213065	-
CronoBloc-BL 65/210-18,5/2	4213065	-
CronoBloc-BL 65/220-30/2	4213067	-
CronoBloc-BL 65/240-5,5/4	4213041	-
CronoBloc-BL 65/265-5,5/4	4213041	-
CronoBloc-BL 65/265-7,5/4	4213041	-
CronoBloc-BL 80/145-11/2	4213065	-
CronoBloc-BL 80/150-15/2	4213065	-
CronoBloc-BL 80/160-15/2	4213065	-
CronoBloc-BL 80/160-18,5/2	4213065	-
CronoBloc-BL 80/170-30/2	4213067	-
CronoBloc-BL 80/200-30/2	4213067	-
CronoBloc-BL 80/210-30/2	4213067	-
CronoBloc-BL 80/210-37/2	4213067	-
CronoBloc-BL 80/220-5,5/4	4213063	-

Zuordnung zum Pumpentyp	Stützblock	Unterlageblock für das Pumpengehäuse
CronoBloc-BL 80/250-5,5/4	4213041	-
CronoBloc-BL 80/250-7,5/4	4213041	-
CronoBloc-BL 80/270-11/4	4213056	-
CronoBloc-BL 100/145-15/2	4213056	-
CronoBloc-BL 100/150-18,5/2	4213056	-
CronoBloc-BL 100/160-22/2	4213065	-
CronoBloc-BL 100/160-30/2	4213058	4213034
CronoBloc-BL 100/165-30/2	4213051	-
CronoBloc-BL 100/170-37/2	4213051	-
CronoBloc-BL 100/175-37/2	4213058	4213034
CronoBloc-BL 100/180-4/4	4213041	-
CronoBloc-BL 100/180-45/2	4213058	4213033
CronoBloc-BL 100/190-55/2	4213058	4213035
CronoBloc-BL 100/200-5,5/4	4213041	-
CronoBloc-BL 100/200-75/2	-	4213035
CronoBloc-BL 100/210-55/2	4213058	4213033
CronoBloc-BL 100/220-5,5/4	4213041	-
CronoBloc-BL 100/220-7,5/4	4213041	-
CronoBloc-BL 100/220-75/2	-	4213033
CronoBloc-BL 100/230-90/2	-	4213033
CronoBloc-BL 100/240-110/2	4213077	4213036
CronoBloc-BL 100/250-11/4	4213044	-
CronoBloc-BL 100/250-132/2	4213077	4213036
CronoBloc-BL 100/270-15/4	4213044	-
CronoBloc-BL 100/305-18,5/4	4213047	-
CronoBloc-BL 100/315-18,5/4	4213047	-
CronoBloc-BL 100/315-22/4	4213047	-
CronoBloc-BL 100/330-22/4	4213047	-
CronoBloc-BL 100/330-30/4	4213057	-
CronoBloc-BL 100/345-22/4	4213047	-
CronoBloc-BL 100/345-30/4	4213057	-
CronoBloc-BL 125/170-45/2	4213067	-
CronoBloc-BL 125/180-55/2	4213058	4213034
CronoBloc-BL 125/185-5,5/4	4213043	-
CronoBloc-BL 125/190-75/2	-	4213034
CronoBloc-BL 125/200-90/2	-	4213034
CronoBloc-BL 125/210-7,5/4	4213043	-
CronoBloc-BL 125/210-75/2	-	4213034
CronoBloc-BL 125/220-90/2	-	4213034
CronoBloc-BL 125/225-11/4	4213045	-
CronoBloc-BL 125/230-110/2	4213059 + 4213077	4213036
CronoBloc-BL 125/240-132/2	4213059 + 4213077	4213036
CronoBloc-BL 125/245-15/4	4213045	-

☞ = Lieferbereitschaft, L = Lagervorrat, C = ca. 2 Wochen, K = ca. 4 Wochen, A = auf Anfrage, ☎ = bitte Wilo kontaktieren

Änderungen vorbehalten - Alle Preise verstehen sich ohne Mehrwertsteuer. Es gelten unsere Allgemeinen Liefer-/Leistungsbedingungen (www.wilo.de/agb) - Gültig ab 01.01.20 in Deutschland.

Zuordnung zum Pumpentyp	Stützblock	Unterlageblock für das Pumpengehäuse
CronoBloc-BL 125/250-160/2	4213059 + 4213077	4213036
CronoBloc-BL 125/265-15/4	4213045	-
CronoBloc-BL 125/265-18,5/4	4213047	-
CronoBloc-BL 125/272-18,5/4	4213048	-
CronoBloc-BL 125/275-18,5/4	4213047	-
CronoBloc-BL 125/275-22/4	4213048	-
CronoBloc-BL 125/285-22/4	4213048	-
CronoBloc-BL 125/295-30/4	4213051	-
CronoBloc-BL 125/305-37/4	4213071	-
CronoBloc-BL 125/315-45/4	4213071	-
CronoBloc-BL 125/360-37/4	4213053	-
CronoBloc-BL 125/370-45/4	4213053	-
CronoBloc-BL 125/380-55/4	4213073	-
CronoBloc-BL 125/390-75/4	4213075	-
CronoBloc-BL 125/400-90/4	4213075	-
CronoBloc-BL 150/180-7,5/4	4213025	-
CronoBloc-BL 150/190-11/4	4213046	-
CronoBloc-BL 150/200-15/4	4213046	-
CronoBloc-BL 150/200-110/2	4213077	4213040
CronoBloc-BL 150/210-11/4	4213046	-
CronoBloc-BL 150/220-15/4	4213046	-
CronoBloc-BL 150/220-110/2	4213077	4213040
CronoBloc-BL 150/230-18,5/4	4213048	-
CronoBloc-BL 150/230-132/2	4213077	4213040
CronoBloc-BL 150/240-160/2	4213077	4213040
CronoBloc-BL 150/250-30/4	4213051	-
CronoBloc-BL 150/250-200/2	4213077	4213040
CronoBloc-BL 150/275-22/4	4213048	-
CronoBloc-BL 150/285-30/4	4213051	-
CronoBloc-BL 150/295-37/4	4213071	-
CronoBloc-BL 150/305-45/4	4213071	-
CronoBloc-BL 150/315-55/4	4213058	-

Zuordnung zum Pumpentyp	Stützblock	Unterlageblock für das Pumpengehäuse
Stratos GIGA B 32/5-74/11	4213065	-
Stratos GIGA B 40/4-51/11	4213065	-
Stratos GIGA B 40/4-58/15	4213065	-
Stratos GIGA B 40/5-70/18,5	4213067	-
Stratos GIGA B 40/6-80/22	4213067	-
Stratos GIGA B 50/3-42/11	4213056	-
Stratos GIGA B 50/4-49/15	4213067	-
Stratos GIGA B 50/4-55/18,5	4213067	-
Stratos GIGA B 50/4-60/22	4213067	-
Stratos GIGA B 65/2-30/11	4213056	-
Stratos GIGA B 65/3-38/15	4213056	-
Stratos GIGA B 65/4-50/18,5	4213067	-
Stratos GIGA B 65/4-56/22	4213067	-
Stratos GIGA B 80/2-23/11	4213056	-
Stratos GIGA B 80/2-25/11	4213056	-
Stratos GIGA B 80/2-27/15	4213056	-
Stratos GIGA B 80/2-29/18,5	4213056	-
Stratos GIGA B 80/3-32/22	4213056	-
Stratos GIGA B 100/2-20/11	4213047	-
Stratos GIGA B 100/2-24/15	4213047	-
Stratos GIGA B 125/1-15/11	4213047	-
Stratos GIGA B 125/2-18/15	4213048	-

Heizung, Klima, Kälte

☞ = Lieferbereitschaft, L = Lagerinventar, C = ca. 2 Wochen, K = ca. 4 Wochen, A = auf Anfrage, ☎ = bitte Wilo kontaktieren
Änderungen vorbehalten - Alle Preise verstehen sich ohne Mehrwertsteuer. Es gelten unsere Allgemeinen Liefer-/Leistungsbedingungen (www.wilo.de/agb) - Gültig ab 01.01.20 in Deutschland.



Wilo Wärmedämmschale



Zubehör für Baureihe Wilo-Yonos MAXO plus

Einsatz

Zur bauseitigen Wärmedämmung des Pumpengehäuses in Heizungsanwendungen.

Ihre Vorteile

- Verringert die Wärmeverluste der Pumpe bis zu 85% (in Abhängigkeit der elektrischen Leistung P1)
- Senkt den Gesamtenergiebedarf des Heizungs-systems
- Spart Energiekosten
- Beständig gegen Feuchtigkeit, Salze, viele Säuren, die meisten Fette und Lösungsmittel
- Sichert gleichmäßige Temperaturverteilung an der Pumpe
- Schützt die Pumpe vor Fremdfeuchtigkeit
- Grundwasserneutral, treibmittelfrei, formaldehyd-frei
- zu 100 % recyclingfähig

Preisgruppe: PG14

Wärmedämmschale							
Typ	Gewicht brutto ca.	für Wilo-Pumpen	Verpackung	Art.-Nr.			
	m kg						EUR
Wärmedämmschale Größe 14	0,2	Stratos-ECO STG - 180 mm Star-Z 20/1 - 140 mm und Star-Z 25 - 180 mm lang Star-STG 25(30) - 180 mm lang (nicht Star-STG 25(30)/8) Wärmedämmschale Größe 14	1 Stück	4046444		L	18,-
Wärmedämmschale	0,2	Heizungsumwälzpumpen Yonos PICO/Yonos PICO Plus, Stratos PICO/Stratos PICO Plus, Yonos ECO BMS ab Baujahr 09/2015 Wärmedämmschale Größe 14	1 Stück	4206066		L	18,-

Wärmedämmschale							
Typ	Gewicht brutto ca.	für Wilo-Pumpen	Verpackung	Art.-Nr.		Preisgruppe	
	m kg						EUR
Wärmedämmschale	0,14	Yonos MAXO plus 25(30)/0,5-7; Yonos MAXO plus 25(30)/0,5-10	1 Stück	2123369		L PG14	20,-
Wärmedämmschale	0,15	Yonos MAXO plus 25(30)/0,5-12	1 Stück	2123370		L PG14	20,-
Wärmedämmschale	0,12	Yonos MAXO plus 32/0,5-10	1 Stück	2107633		L PG15	30,-
Wärmedämmschale	0,15	Yonos MAXO plus 40/0,5-4	1 Stück	2123371		L PG14	30,-
Wärmedämmschale	0,15	Yonos MAXO plus 40/0,5-8	1 Stück	2123372		L PG14	30,-

☛ = Lieferbereitschaft, L = Lagerbestand, C = ca. 2 Wochen, K = ca. 4 Wochen, A = auf Anfrage, ☎ = bitte Wilo kontaktieren
Änderungen vorbehalten - Alle Preise verstehen sich ohne Mehrwertsteuer. Es gelten unsere Allgemeinen Liefer-/Leistungsbedingungen (www.wilo.de/agb) - Gültig ab 01.01.20 in Deutschland.

Wärmedämmschale							
Typ	Gewicht brutto ca.	für Wilo-Pumpen	Verpackung	Art.-Nr.	Preisgruppe		
	m kg						EUR
Wärmedämmschale	0,19	Yonos MAXO plus 40/0,5-12	1 Stück	2123373	L	PG14	30,-
Wärmedämmschale	0,25	Yonos MAXO plus 40/0,5-16	1 Stück	2123374	L	PG14	30,-
Wärmedämmschale	0,15	Yonos MAXO plus 50/0,5-8	1 Stück	2123375	L	PG14	36,-
Wärmedämmschale	0,20	Yonos MAXO plus 50/0,5-9; Yonos MAXO plus 50/0,5-12	1 Stück	2123376	L	PG14	36,-
Wärmedämmschale	0,36	Yonos MAXO plus 50/0,5-16	1 Stück	2123377	L	PG14	36,-
Wärmedämmschale	0,20	Yonos MAXO plus 65/0,5-9	1 Stück	2123378	L	PG14	42,-
Wärmedämmschale	0,36	Yonos MAXO plus 65/0,5-12	1 Stück	2123379	L	PG14	42,-
Wärmedämmschale	0,35	Yonos MAXO plus 65/0,5-16	1 Stück	2123380	L	PG14	42,-
Wärmedämmschale	0,43	Yonos MAXO plus 80/0,5-6; Yonos MAXO plus 80/0,5-12	1 Stück	2123381	L	PG14	50,-
Wärmedämmschale	0,42	Yonos MAXO plus 100/0,5-12	1 Stück	2152297	L	PG14	56,-

Wärmedämmschale							
Typ	Gewicht brutto ca.	für Wilo-Pumpen	Verpackung	Art.-Nr.	Preisgruppe		
	m kg						EUR
Wärmedämmschale MG.23 KIT	0,09	Yonos MAXO-Z plus 25(30)/0,5-7; Yonos MAXO-Z plus 25/0,5-10	1 Stück	2051172	L	PG15	19,-
Wärmedämmschale MG.33(30/1-12)KIT	0,10	Yonos MAXO-Z plus 30/0,5-12	1 Stück	2037924	L	PG15	28,-
Wärmedämmschale MG.33 KIT	0,10	Yonos MAXO-Z plus 40/0,5-8 / Yonos MAXO-Z plus 32/0,5-11	1 Stück	2037925	L	PG15	28,-
Wärmedämmschale MG.43(40/1-12)KIT	0,18	Yonos MAXO-Z plus 40/0,5-12	1 Stück	2051210	L	PG15	30,-
Wärmedämmschale MG.43 KIT	0,15	Yonos MAXO-Z plus 50/0,5-9	1 Stück	2042946	L	PG15	33,-
Wärmedämmschale MG.53 KIT	0,32	Yonos MAXO-Z plus 65/0,5-12	1 Stück	2058023	C	PG15	36,-

= Lieferbereitschaft, L = Lagervorrat, C = ca. 2 Wochen, K = ca. 4 Wochen, A = auf Anfrage, = bitte Wilo kontaktieren
Änderungen vorbehalten - Alle Preise verstehen sich ohne Mehrwertsteuer. Es gelten unsere Allgemeinen Liefer-/Leistungsbedingungen (www.wilo.de/agb) - Gültig ab 01.01.20 in Deutschland.



Wilo-ClimaForm

Einsatz

Diffusionsdichte Kältedämmschale zur bauseitigen Dämmung von Pumpengehäusen in Klimaanlage und Kühlsystemen.

Geeignet für Einzelpumpen der Baureihen

- Wilo-Stratos MAXO
- Wilo-Stratos MAXO-Z

Zur Vermeidung von Kondensatbildung an der Oberfläche des Pumpengehäuses und Folgeschäden durch Tropfwasser und Korrosion am Pumpengehäuse und an der weiterführenden Anlage.

Ihre Vorteile

- Industriell vorgefertigte Standardlösung für schnelle Dämmung von Pumpengehäusen und sicheres Verbinden mit bauseits vorhandenen diffusionsdichten Rohrdämmungen des Herstellers Armacell GmbH.
- Maßgenaue Anpassung an die Gehäusegeometrie reduziert den Hohlraum zwischen Dämmung und Pumpengehäuse und somit den Luft- und Feuchtigkeitseinschluss.

Preisgruppe: PG14

Wärmedämmschale				
Typ	Gewicht brutto ca.	Art.-Nr.		EUR
	<i>m</i> kg			
ClimaForm Stratos MAXO 25/0,5-4/6-12	0,5	2201729	L	172,-
ClimaForm Stratos MAXO 30/0,5-4/6-14	0,5	2201730	L	172,-
ClimaForm Stratos MAXO 32/0,5-8/10/12	1	2201731	L	183,-
ClimaForm Stratos MAXO 32/0,5-16	1	2201732	L	183,-
ClimaForm Stratos MAXO 40/0,5-4/8	1	2201733	L	193,-
ClimaForm Stratos MAXO 40/0,5-12/16	1,1	2201734	L	193,-
ClimaForm Stratos MAXO 50/0,5-6	1,1	2201735	L	208,-
ClimaForm Stratos MAXO 50/0,5-8	1,1	2201736	L	208,-
ClimaForm Stratos MAXO 50/0,5-9/12	1,7	2201737	L	208,-
ClimaForm Stratos MAXO 50/0,5-14/16	1,9	2201738	L	224,-
ClimaForm Stratos MAXO 65/0,5-6/9	1,8	2201739	L	240,-
ClimaForm Stratos MAXO 65/0,5-12/16	2	2201740	L	259,-
ClimaForm Stratos MAXO 80/0,5-6/12/16	2,2	2201741	L	279,-
ClimaForm Stratos MAXO 100/0,5-6/12	2,4	2201742	L	300,-

 = Lieferbereitschaft, L = Lagerinventar, C = ca. 2 Wochen, K = ca. 4 Wochen, A = auf Anfrage, ☺ = bitte Wilo kontaktieren

Änderungen vorbehalten - Alle Preise verstehen sich ohne Mehrwertsteuer. Es gelten unsere Allgemeinen Liefer-/Leistungsbedingungen (www.wilo.de/agb) - Gültig ab 01.01.20 in Deutschland.



Zubehör	Seite
Inbetriebnahme/Funktionskontrolle	498

Wilo-CC-HVAC-System

Bauart

Comfort-Regelsystem für alle konventionellen Pumpen in Nass- und Trockenläuferbauart mit Festdrehzahl und Drehstrommotoren.

Einsatz

Zur stufenlosen Leistungsanpassung an die variablen Betriebszustände von Einzel-, Doppel- oder Mehrpumpenanlagen (bis zu 6 Pumpen). Die Regelung erfolgt in Abhängigkeit von Differenzdruck Δp , Vor- / Rücklauftemperatur ($\pm T$) oder Differenztemperatur (ΔT) einschließlich freier Einstellung des Betriebspunktes durch Vorkorrektur der Volllast-Pumpenleistung.

Ihre Vorteile



- **Einfache Bedienung:** Anwenderorientierte Menüführung mit mehrsprachiger Klartextanzeige bzw. Symbolführung.
- **Komfortables System:** Speicherung und Ausgabe von Betriebsdaten, Anzeige und Speicherung von Fehlermeldungen.
- **Zuverlässiges System:** Drahtbruchüberwachung der Geberstrecken, Motorschutz, Statusanzeige für Antriebe.
- **Erweiterte Einstellparameter:** 3 einstellbare Sollwerte, PID Regler.
- **Optionale Module für Anschluss an Bussysteme:** Profibus, CANBus, Modbus RTU, LON, BACnet und andere.

Preisgruppe: PG14

Bestellinformationen						
Typ	Max. Anzahl ansteuerbarer Pumpen	Max. Nennstrom pro Pumpe	Art.-Nr.			
		/ A		🚚	EUR	
CC-HVAC-System 1 x 1.1 FC WM	1	2,7	2527800	K		6.769,-
CC-HVAC-System 1 x 1.5 FC WM	1	3,9	2527806	K		6.890,-
CC-HVAC-System 1 x 2.2 FC WM	1	5,3	2527812	K		6.998,-
CC-HVAC-System 1 x 3.0 FC WM	1	6,9	2527818	K		7.326,-
CC-HVAC-System 1 x 4.0 FC WM	1	8,9	2527824	K		7.649,-
CC-HVAC-System 1 x 5.5 FC BM	1	13	2527830	K		9.211,-
CC-HVAC-System 1 x 7.5 FC BM	1	16	2527836	K		9.443,-

🚚 = Lieferbereitschaft, L = Lagervorrat, C = ca. 2 Wochen, K = ca. 4 Wochen, A = auf Anfrage, 📞 = bitte Wilo kontaktieren
Änderungen vorbehalten - Alle Preise verstehen sich ohne Mehrwertsteuer. Es gelten unsere Allgemeinen Liefer-/Leistungsbedingungen (www.wilo.de/agb) - Gültig ab 01.01.20 in Deutschland.



Bestellinformationen					
Typ	Max. Anzahl ansteuerbarer Pumpen	Max. Nennstrom pro Pumpe	Art.-Nr.		EUR
		/ A			
CC-HVAC-System 1 x 11.0 FC BM	1	24	2527842	K	11.826,-
CC-HVAC-System 1 x 15.0 FC BM	1	32	2527848	K	12.902,-
CC-HVAC-System 1 x 18.5 FC BM	1	37,5	2527854	K	14.934,-
CC-HVAC-System 1 x 22.0 FC BM	1	43,1	2527860	K	14.934,-
CC-HVAC-System 1 x 30.0 FC BM	1	58	2527866	K	17.277,-
CC-HVAC-System 1 x 37.0 FC BM	1	64	2527872	K	19.375,-
CC-HVAC-System 1 x 45.0 FC BM	1	85	2527878	K	22.364,-
CC-HVAC-System 2 x 1.1 FC WM	2	2,7	2527801	K	7.259,-
CC-HVAC-System 2 x 1.5 FC WM	2	3,9	2527807	K	7.413,-
CC-HVAC-System 2 x 2.2 FC WM	2	5,3	2527813	K	7.517,-
CC-HVAC-System 2 x 3.0 FC WM	2	6,9	2527819	K	7.858,-
CC-HVAC-System 2 x 4.0 FC WM	2	8,9	2527825	K	8.204,-
CC-HVAC-System 2 x 5.5 FC BM	2	13	2527831	K	9.873,-
CC-HVAC-System 2 x 7.5 FC BM	2	16	2527837	K	10.105,-
CC-HVAC-System 2 x 11.0 FC BM	2	24	2527843	K	12.811,-
CC-HVAC-System 2 x 15.0 FC BM	2	32	2527849	K	14.100,-
CC-HVAC-System 2 x 18.5 FC BM	2	37,5	2527855	K	16.016,-
CC-HVAC-System 2 x 22.0 FC BM	2	43,1	2527861	K	16.016,-
CC-HVAC-System 2 x 30.0 FC BM	2	58	2527867	K	18.772,-
CC-HVAC-System 2 x 37.0 FC BM	2	64	2527873	K	21.585,-
CC-HVAC-System 2 x 45.0 FC BM	2	85	2527879	K	24.836,-
CC-HVAC-System 3 x 1.1 FC WM	3	2,7	2527802	K	7.661,-
CC-HVAC-System 3 x 1.5 FC WM	3	3,9	2527808	K	7.788,-
CC-HVAC-System 3 x 2.2 FC WM	3	5,3	2527814	K	7.892,-
CC-HVAC-System 3 x 3.0 FC WM	3	6,9	2527820	K	8.243,-
CC-HVAC-System 3 x 4.0 FC WM	3	8,9	2527826	K	8.629,-
CC-HVAC-System 3 x 5.5 FC BM	3	13	2527832	K	10.640,-
CC-HVAC-System 3 x 7.5 FC BM	3	16	2527838	K	10.873,-
CC-HVAC-System 3 x 11.0 FC BM	3	24	2527844	K	13.864,-
CC-HVAC-System 3 x 15.0 FC BM	3	32	2527850	K	15.307,-
CC-HVAC-System 3 x 18.5 FC BM	3	37,5	2527856	K	17.342,-
CC-HVAC-System 3 x 22.0 FC BM	3	43,1	2527862	K	17.342,-
CC-HVAC-System 3 x 30.0 FC BM	3	58	2527868	K	20.807,-
CC-HVAC-System 3 x 37.0 FC BM	3	64	2527874	K	25.019,-
CC-HVAC-System 3 x 45.0 FC BM	3	85	2527880	K	30.051,-
CC-HVAC-System 4 x 1.1 FC WM	4	2,7	2527803	K	8.247,-
CC-HVAC-System 4 x 1.5 FC WM	4	3,9	2527809	K	8.374,-
CC-HVAC-System 4 x 2.2 FC WM	4	5,3	2527815	K	8.479,-
CC-HVAC-System 4 x 3.0 FC WM	4	6,9	2527821	K	8.857,-
CC-HVAC-System 4 x 4.0 FC WM	4	8,9	2527827	K	9.237,-
CC-HVAC-System 4 x 5.5 FC BM	4	13	2527833	K	11.478,-
CC-HVAC-System 4 x 7.5 FC BM	4	16	2527839	K	11.767,-
CC-HVAC-System 4 x 11.0 FC BM	4	24	2527845	K	15.026,-

 = Lieferbereitschaft, L = Lagerverrat, C = ca. 2 Wochen, K = ca. 4 Wochen, A = auf Anfrage,  = bitte Wilo kontaktieren

Änderungen vorbehalten - Alle Preise verstehen sich ohne Mehrwertsteuer. Es gelten unsere Allgemeinen Liefer-/Leistungsbedingungen (www.wilo.de/agb) - Gültig ab 01.01.20 in Deutschland.

Preisgruppe: PG14

Bestellinformationen					
Typ	Max. Anzahl ansteuerbarer Pumpen	Max. Nennstrom pro Pumpe	Art.-Nr.		EUR
		I A			
CC-HVAC-System 4 x 15.0 FC BM	4	32	2527851	K	16.629,-
CC-HVAC-System 4 x 18.5 FC BM	4	37,5	2527857	K	18.600,-
CC-HVAC-System 4 x 22.0 FC BM	4	43,1	2527863	K	18.600,-
CC-HVAC-System 4 x 30.0 FC BM	4	58	2527869	K	22.355,-
CC-HVAC-System 4 x 37.0 FC BM	4	64	2527875	K	28.128,-
CC-HVAC-System 4 x 45.0 FC BM	4	85	2527881	K	32.438,-
CC-HVAC-System 5 x 1.1 FC WM	5	2,7	2527804	K	8.892,-
CC-HVAC-System 5 x 1.5 FC WM	5	3,9	2527810	K	9.018,-
CC-HVAC-System 5 x 2.2 FC WM	5	5,3	2527816	K	9.142,-
CC-HVAC-System 5 x 3.0 FC WM	5	6,9	2527822	K	9.496,-
CC-HVAC-System 5 x 4.0 FC WM	5	8,9	2527828	K	9.538,-
CC-HVAC-System 5 x 5.5 FC BM	5	13	2527834	K	12.329,-
CC-HVAC-System 5 x 7.5 FC BM	5	16	2527840	K	12.616,-
CC-HVAC-System 5 x 11.0 FC BM	5	24	2527846	K	15.990,-
CC-HVAC-System 5 x 15.0 FC BM	5	32	2527852	K	18.156,-
CC-HVAC-System 5 x 18.5 FC BM	5	37,5	2527858	K	22.064,-
CC-HVAC-System 5 x 22.0 FC BM	5	43,1	2527864	K	22.064,-
CC-HVAC-System 5 x 30.0 FC BM	5	58	2527870	K	26.707,-
CC-HVAC-System 5 x 37.0 FC BM	5	64	2527876	K	29.484,-
CC-HVAC-System 5 x 45.0 FC BM	5	85	2527882	K	34.296,-
CC-HVAC-System 6 x 1.1 FC WM	6	2,7	2527805	K	9.332,-
CC-HVAC-System 6 x 1.5 FC WM	6	3,9	2527811	K	9.065,-
CC-HVAC-System 6 x 2.2 FC WM	6	5,3	2527817	K	9.592,-
CC-HVAC-System 6 x 3.0 FC WM	6	6,9	2527823	K	9.970,-
CC-HVAC-System 6 x 4.0 FC WM	6	8,9	2527829	K	10.010,-
CC-HVAC-System 6 x 5.5 FC BM	6	13	2527835	K	13.117,-
CC-HVAC-System 6 x 7.5 FC BM	6	16	2527841	K	13.440,-
CC-HVAC-System 6 x 11.0 FC BM	6	24	2527847	K	16.980,-
CC-HVAC-System 6 x 15.0 FC BM	6	32	2527853	K	19.201,-
CC-HVAC-System 6 x 18.5 FC BM	6	37,5	2527859	K	24.578,-
CC-HVAC-System 6 x 22.0 FC BM	6	43,1	2527865	K	24.578,-
CC-HVAC-System 6 x 30.0 FC BM	6	58	2527871	K	28.751,-
CC-HVAC-System 6 x 37.0 FC BM	6	64	2527877	K	30.874,-
CC-HVAC-System 6 x 45.0 FC BM	6	85	2527883	K	36.120,-

 = Lieferbereitschaft, L = Lagervorrat, C = ca. 2 Wochen, K = ca. 4 Wochen, A = auf Anfrage,  = bitte Wilo kontaktieren

Änderungen vorbehalten - Alle Preise verstehen sich ohne Mehrwertsteuer. Es gelten unsere Allgemeinen Liefer-/Leistungsbedingungen (www.wilo.de/agb) - Gültig ab 01.01.20 in Deutschland.



Zubehör	Seite
Inbetriebnahme/Funktionskontrolle	498

Wilo-CCe-HVAC System

Bauart

Comfort-Regelsystem zur Ansteuerung von Pumpen in Nass- und Trockenläuferbauart mit integrierten Frequenzumrichtern bzw. stufenlos elektronisch geregelten Pumpen.

Einsatz



Zur stufenlosen Leistungsanpassung an die variablen Betriebszustände von Einzel-, Doppel- oder Mehrpumpenanlagen der Baureihen Wilo Stratos/-D/-Z, Stratos GIGA, IP-E/DP-E, IL-E/DL-E, BL-E, IL-E...BF (bis zu 6 Pumpen). Die Regelung erfolgt in Abhängigkeit von Differenzdruck Δp , Vor- /Rücklauftemperatur ($\pm T$) oder Differenztemperatur (ΔT) einschließlich freier Einstellung des Betriebspunktes durch Vorkorrektur der Volllast-Pumpenleistung.

Ihre Vorteile

- **Einfache Bedienung:** Anwenderorientierte Menüführung mit mehrsprachiger Klartextanzeige bzw. Symbolführung.
- **Komfortables System:** Speicherung und Ausgabe von Betriebsdaten, Anzeige und Speicherung von Fehlermeldungen.
- **Zuverlässiges System:** Drahtbruchüberwachung der Geberstrecken, Motorschutz, Statusanzeige für Antriebe.
- **Erweiterte Einstellparameter:** 3 einstellbare Sollwerte, PID Regler.
- **Optionale Module für Anschluss an Bussysteme:** Profibus, CANBus, Modbus RTU, LON, BACnet und andere. Datenfernübertragung über GPRS-Modem möglich

Preisgruppe: PG14



Bestellinformationen					
Typ	Max. Anzahl ansteuerbarer Pumpen	Max. Nennstrom pro Pumpe	Art.-Nr.		
		I A			EUR
CCe-HVAC System 1 x ... (ohne Leistungsteil)	1	0	2536640	K	3.321,-
CCe-HVAC System 1 x 0,37	1	1,2	2536646	K	4.057,-
CCe-HVAC System 1 x 0,55	1	2	2536652	K	4.057,-
CCe-HVAC System 1 x 0,75	1	2,9	2536658	K	4.057,-
CCe-HVAC System 1 x 1,1	1	3,8	2536664	K	4.057,-
CCe-HVAC System 1 x 1,5	1	5,5	2536670	K	4.057,-
CCe-HVAC System 1 x 2,2	1	7,8	2536676	K	4.060,-

 = Lieferbereitschaft, L = Lagervorrat, C = ca. 2 Wochen, K = ca. 4 Wochen, A = auf Anfrage,  = bitte Wilo kontaktieren

Änderungen vorbehalten - Alle Preise verstehen sich ohne Mehrwertsteuer. Es gelten unsere Allgemeinen Liefer-/Leistungsbedingungen (www.wilo.de/agb) - Gültig ab 01.01.20 in Deutschland.



Preisgruppe: PG14

Bestellinformationen					
Typ	Max. Anzahl ansteuerbarer Pumpen	Max. Nennstrom pro Pumpe	Art.-Nr.		
		I A			EUR
CCE-HVAC System 1 x 3,0	1	9,3	2536682	K	4.186,-
CCE-HVAC System 1 x 4,0	1	10,8	2536688	K	4.186,-
CCE-HVAC System 1 x 5,5	1	12	2536694	K	4.203,-
CCE-HVAC System 1 x 7,5	1	13,2	2536700	K	4.191,-
CCE-HVAC System 1 x 11,0	1	22	2536706	K	4.218,-
CCE-HVAC System 1 x 15,0	1	25,9	2536712	K	4.218,-
CCE-HVAC System 1 x 18,5	1	32	2536718	K	4.283,-
CCE-HVAC System 1 x 22,0	1	42	2536724	K	4.322,-
CCE-HVAC System 2 x ... (ohne Leistungsteil)	2	0	2536641	K	3.429,-
CCE-HVAC System 2 x 0,37	2	1,2	2536647	K	4.332,-
CCE-HVAC System 2 x 0,55	2	2	2536653	K	4.332,-
CCE-HVAC System 2 x 0,75	2	2,9	2536659	K	4.332,-
CCE-HVAC System 2 x 1,1	2	3,8	2536665	K	4.332,-
CCE-HVAC System 2 x 1,5	2	5,5	2536671	K	4.332,-
CCE-HVAC System 2 x 2,2	2	7,8	2536677	K	4.339,-
CCE-HVAC System 2 x 3,0	2	9,3	2536683	K	4.471,-
CCE-HVAC System 2 x 4,0	2	10,8	2536689	K	4.471,-
CCE-HVAC System 2 x 5,5	2	12	2536695	K	4.486,-
CCE-HVAC System 2 x 7,5	2	13,2	2536701	K	4.478,-
CCE-HVAC System 2 x 11,0	2	22	2536707	K	4.530,-
CCE-HVAC System 2 x 15,0	2	25,9	2536713	K	4.520,-
CCE-HVAC System 2 x 18,8	2	32	2536719	K	5.099,-
CCE-HVAC System 2 x 22,0	2	42	2536725	K	5.237,-
CCE-HVAC System 3 x ... (ohne Leistungsteil)	3	0	2536642	K	4.096,-
CCE-HVAC System 3 x 0,37	3	1,2	2536648	K	4.587,-
CCE-HVAC System 3 x 0,55	3	2	2536654	K	4.587,-
CCE-HVAC System 3 x 0,75	3	2,9	2536660	K	4.587,-
CCE-HVAC System 3 x 1,1	3	3,8	2536666	K	4.587,-
CCE-HVAC System 3 x 1,5	3	5,5	2536672	K	4.587,-
CCE-HVAC System 3 x 2,2	3	7,8	2536678	K	4.607,-
CCE-HVAC System 3 x 3,0	3	9,3	2536684	K	4.752,-
CCE-HVAC System 3 x 4,0	3	10,8	2536690	K	4.752,-
CCE-HVAC System 3 x 5,5	3	12	2536696	K	4.767,-
CCE-HVAC System 3 x 7,5	3	13,2	2536702	K	4.748,-
CCE-HVAC System 3 x 11,0	3	22	2536708	K	6.739,-
CCE-HVAC System 3 x 15,0	3	25,9	2536714	K	6.892,-
CCE-HVAC System 3 x 18,5	3	32	2536720	K	7.131,-
CCE-HVAC System 3 x 22,0	3	42	2536726	K	5.813,-
CCE-HVAC System 4 x ... (ohne Leistungsteil)	4	0	2536643	K	4.221,-
CCE-HVAC System 4 x 0,37	4	1,2	2536649	K	4.752,-
CCE-HVAC System 4 x 0,55	4	2	2536655	K	4.791,-
CCE-HVAC System 4 x 0,75	4	2,9	2536661	K	4.791,-
CCE-HVAC System 4 x 1,1	4	3,8	2536667	K	4.791,-

 = Lieferbereitschaft, L = Lagervorrat, C = ca. 2 Wochen, K = ca. 4 Wochen, A = auf Anfrage,  = bitte Wilo kontaktieren

Änderungen vorbehalten - Alle Preise verstehen sich ohne Mehrwertsteuer. Es gelten unsere Allgemeinen Liefer-/Leistungsbedingungen (www.wilo.de/agb) - Gültig ab 01.01.20 in Deutschland.

Bestellinformationen					
Typ	Max. Anzahl ansteuerbarer Pumpen	Max. Nennstrom pro Pumpe	Art.-Nr.		
		I A			EUR
CCe-HVAC System 4 x 1,5	4	5,5	2536673	K	4.791,-
CCe-HVAC System 4 x 2,2	4	7,8	2536679	K	4.814,-
CCe-HVAC System 4 x 3,0	4	9,3	2536685	K	4.961,-
CCe-HVAC System 4 x 4,0	4	10,8	2536691	K	4.975,-
CCe-HVAC System 4 x 5,5	4	12	2536697	K	5.094,-
CCe-HVAC System 4 x 7,5	4	13,2	2536703	K	5.053,-
CCe-HVAC System 4 x 11,0	4	22	2536709	K	7.219,-
CCe-HVAC System 4 x 15,0	4	25,9	2536715	K	7.272,-
CCe-HVAC System 4 x 18,5	4	32	2536721	K	7.618,-
CCe-HVAC System 4 x 22,0	4	42	2536727	K	6.221,-
CCe-HVAC System 5 x ... (ohne Leistungsteil)	5	0	2536644	K	4.790,-
CCe-HVAC System 5 x 0,37	5	1,2	2536650	K	5.619,-
CCe-HVAC System 5 x 0,55	5	2	2536656	K	5.619,-
CCe-HVAC System 5 x 0,75	5	2,9	2536662	K	5.650,-
CCe-HVAC System 5 x 1,1	5	3,8	2536668	K	5.619,-
CCe-HVAC System 5 x 1,5	5	5,5	2536674	K	5.619,-
CCe-HVAC System 5 x 2,2	5	7,8	2536680	K	5.647,-
CCe-HVAC System 5 x 3,0	5	9,3	2536686	K	5.852,-
CCe-HVAC System 5 x 4,0	5	10,8	2536692	K	6.175,-
CCe-HVAC System 5 x 5,5	5	12	2536698	K	6.236,-
CCe-HVAC System 5 x 7,5	5	13,2	2536704	K	6.281,-
CCe-HVAC System 5 x 11,0	5	22	2536710	K	6.657,-
CCe-HVAC System 5 x 15,0	5	25,9	2536716	K	6.708,-
CCe-HVAC System 5 x 18,5	5	32	2536722	K	7.106,-
CCe-HVAC System 5 x 22,0	5	42	2536728	K	7.601,-
CCe-HVAC System 6 x ... (ohne Leistungsteil)	6	0	2536645	K	4.915,-
CCe-HVAC System 6 x 0,37	6	1,2	2536651	K	5.823,-
CCe-HVAC System 6 x 0,55	6	2	2536657	K	5.823,-
CCe-HVAC System 6 x 0,75	6	2,9	2536663	K	5.852,-
CCe-HVAC System 6 x 1,1	6	3,8	2536669	K	5.823,-
CCe-HVAC System 6 x 1,5	6	5,5	2536675	K	5.823,-
CCe-HVAC System 6 x 2,2	6	7,8	2536681	K	5.854,-
CCe-HVAC System 6 x 3,0	6	9,3	2536687	K	6.063,-
CCe-HVAC System 6 x 4,0	6	10,8	2536693	K	6.433,-
CCe-HVAC System 6 x 5,5	6	12	2536699	K	6.496,-
CCe-HVAC System 6 x 7,5	6	13,2	2536705	K	6.653,-
CCe-HVAC System 6 x 11,0	6	22	2536711	K	7.075,-
CCe-HVAC System 6 x 15,0	6	25,9	2536717	K	7.059,-
CCe-HVAC System 6 x 18,5	6	32	2536723	K	7.810,-
CCe-HVAC System 6 x 22,0	6	42	2536729	K	8.054,-

 = Lieferbereitschaft, L = Lagervorrat, C = ca. 2 Wochen, K = ca. 4 Wochen, A = auf Anfrage,  = bitte Wilo kontaktieren

Änderungen vorbehalten - Alle Preise verstehen sich ohne Mehrwertsteuer. Es gelten unsere Allgemeinen Liefer-/Leistungsbedingungen (www.wilo.de/agb) - Gültig ab 01.01.20 in Deutschland.

Preisgruppe: PG14

Erforderliches Zubehör				
Typ	Beschreibung	Art.-Nr.		EUR
Auswerter DDG	Auswerter für Schaltschrankeinbau, Kanalauswahl mittels von vorn zugänglicher DIP-Schalter, LEDs für Betrieb und Ausgangssignal, galvanische Trennung zwischen Messsignal und Versorgungsspannung, Befestigung auf 35 mm Tragschiene	2533770	K	427,-
Außentemperaturfühler Pt 100	Isolierstoffgehäuse aus glasfaserverstärkten Polycarbonat, grau ähnlich RAL 7035. Befestigung mit zwei bis vier Schrauben 4 mm (nicht im Lieferumfang enthalten). Achtung: Gehäuse nicht der direkten Sonneneinstrahlung aussetzen!	2533772	K	97,-
CC-Kommunikationsmodul	Steckkassette zum Einbau in die CPU zur Anbindung des CC-Schaltgerätes an Kommunikationssysteme (GSM, Modbus, Webserver, LON usw.), wenn kein FU installiert ist.	2533850	K	208,-
GLT-Basismodul	Anreihmodul im Kunststoffgehäuse mit LEDs zur Statusanzeige von Eingängen, Befestigung auf 35 mm Tragschiene	2533800	A	537,-
GPRS-Modul	Isolierstoffgehäuse für Schaltschrankeinbau, Befestigung auf 35 mm Tragschiene. SIM-Karten nicht im Lieferumfang enthalten, müssen vom Kunden beschafft werden!	2533860	K	1.136,-
GSM-Modul	Isolierstoffgehäuse für Schaltschrankeinbau, Befestigung mittels des mitgelieferten Zubehörsatzes (Adapterplatte). SIM-Karten nicht im Lieferumfang enthalten, müssen vom Kunden beschafft werden!	2533861	K	899,-
GSM/GPRS Antenne mit Kabel 2,5 m	Biegsame, kunststoffummantelte Antenne mit Magnetstandfuß und abgeschirmtem Antennenkabel mit FME-Stecker.	2533862	A	130,-
GSM/GPRS Antenne mit Kabel 10 m	Kunststoffummantelte Antenne inkl. Winkel-Halterung zur Außenmontage und abgeschirmtem Antennenkabel mit FME-Stecker.	2533863	A	392,-
GSM/GPRS Antenne mit Kabel 15 m	Kunststoffummantelte Antenne inkl. Winkel-Halterung zur Außenmontage und abgeschirmtem Antennenkabel mit FME-Stecker.	2533864	A	434,-
Kaltleiter-Auslösegerät	Auslösegerät zum Schaltschrankeinbau für alle Pumpen der Baureihen IPL/DPL, IL/DL, IPH-O/W, IPS, IP-Z, BAC, BL, Helix und MVI, die mit Kaltleiterfühlern ausgerüstet sind.	509275993	L	446,-
Kommunikationsmodul BACnet IP (Slave)	Buskommunikationsmodul für BACnet-Netzwerke	2537051	K	1.116,-
Kommunikationsmodul BACnet MS/TP (Slave)	Buskommunikationsmodul für BACnet-Netzwerke	2537050	K	1.116,-
Kommunikationsmodul CANopen	Zusatzmodul für die Ausrüstung der Schaltgeräte-Baureihe Wilo-CC-System zur Kommunikation in CanOpen-Netzwerken (Slave).	2533867	K	1.472,-
Kommunikationsmodul LON	Zusatzmodul für die Ausrüstung der Schaltgeräte-Baureihe Wilo-CC-System zur Kommunikation in LON-Netzwerken.	2533868	K	2.423,-
Kommunikationsmodul Modbus RTU	Zusatzmodul für die Ausrüstung der Schaltgeräte-Baureihe Wilo-CC-System zur Kommunikation in Modbus RTU-Netzwerken.	2533869	A	444,-
Kommunikationsmodul Profibus DP	Zusatzmodul für die Ausrüstung der Schaltgeräte-Baureihe Wilo-CC-System zur Kommunikation in Profibus DP-Netzwerken (Slave).	2533866	K	921,-
Kommunikationsmodul WebServer	Zusatzmodul für die Internetverbindung.	2533865	K	1.095,-
Meldemodul Pumpe 1-2	Relaismodul mit Betriebszustand-LEDs, Befestigung auf 35 mm Tragschiene	2533812	K	328,-
Meldemodul Pumpe 3-6	Relaismodul mit Betriebszustand-LEDs, Befestigung auf 35 mm Tragschiene	2533836	K	316,-
Messumformer DDG	(Signalverstärker) inkl. Netzgerät für DDG	501771990	K	2.256,-
Netzgerät DDG	für DDG in Verbindung mit Auswerter	501865293	L	244,-
Signalwandler 0-10 V / 0-20 mA	Zusatzmodul zur Ausstattung des Schaltgerätebereichs Wilo-CC-System zur Konvertierung von 0 – 10 V Signalen zu 0 – 20 V Signalen	2534992	K	196,-
Steuermodul DDC	Doppelstockklemmenblock mit Status-LED für die Versorgungsspannung, Befestigung auf 35 mm Tragschiene	2533795	K	235,-
Steuermodul Pumpe 1-2	Doppelstockklemmenblock mit Status-LED für die Versorgungsspannung, Befestigung auf 35 mm Tragschiene	2533712	K	235,-
Steuermodul Pumpe 3-4	Doppelstockklemmenblock mit Status-LED für die Versorgungsspannung, Befestigung auf 35 mm Tragschiene	2533734	K	235,-
Steuermodul Pumpe 5-6	Doppelstockklemmenblock mit Status-LED für die Versorgungsspannung, Befestigung auf 35 mm Tragschiene	2533756	K	225,-

☞ = Lieferbereitschaft, L = Lagervorrat, C = ca. 2 Wochen, K = ca. 4 Wochen, A = auf Anfrage, ☞ = bitte Wilo kontaktieren



Änderungen vorbehalten - Alle Preise verstehen sich ohne Mehrwertsteuer. Es gelten unsere Allgemeinen Liefer-/Leistungsbedingungen (www.wilo.de/agn) - Gültig ab 01.01.20 in Deutschland.

Preisgruppe: PG14

Erforderliches Zubehör				
Typ	Beschreibung	Art.-Nr.		EUR
				
Temperaturmodul für Systeme mit 1-3 Pumpen	Modul zum Anreihen auf 35 mm Tragschiene mit vier Kanälen zur Erfassung bauseitig beizustellender Temperaturfühler (PT100/PT1000) in 2- oder 3-Leiter-Technik. Vorlauftemperatur(T_v), Rücklauftemperatur (T_R), Prozesstemperatur (T_p), Aussentemperatur (T_A)	2534991	K	841,-
Temperaturmodul für Systeme mit 4-6 Pumpen	Modul zum Anreihen auf 35 mm Tragschiene mit vier Kanälen zur Erfassung bauseitig beizustellender Temperaturfühler (PT100/PT1000) in 2- oder 3-Leiter-Technik. Vorlauftemperatur(T_v), Rücklauftemperatur (T_R), Prozesstemperatur (T_p), Aussentemperatur (T_A)	2533771	K	665,-
Verbindungskabel Meldemodule	Anschlusskabel zur Verbindung von bis zu 4 Meldemodulen mit dem GLT-Basismodul. Die Anzahl der benötigten Anschlusskabel für Meldemodule je CC-Schaltgerät ist immer 1.	2533890	K	144,-
Verbindungskabel Steuermodule	Verbindungskabel zur Verbindung von bis zu 4 Steuermodulen mit dem GLT-Basismodul. Die Anzahl der benötigten Anschlusskabel für Steuermodule je CC-Schaltgerät ist immer 1.	2533790	K	144,-

Preisgruppe: PG14

Differenzdruckgeber DDG (4-20mA) (Differenzdrucksensor)				
Typ	Beschreibung	Art.-Nr.		EUR
				
DDG 2	4-20 mA; nicht mit VR-HVAC anwendbar	503184295	C	795,-
DDG 10	4-20 mA	503184398	L	795,-
DDG 20	4-20 mA	503184490	L	795,-
DDG 40	4-20 mA	503184593	L	795,-
DDG 60	4-20 mA	503184696	L	795,-
DDG 100	4-20 mA; nicht mit VR-HVAC anwendbar	503184799	L	795,-

 = Lieferbereitschaft, L = Lagerbestand, C = ca. 2 Wochen, K = ca. 4 Wochen, A = auf Anfrage,  = bitte Wilo kontaktieren

Änderungen vorbehalten - Alle Preise verstehen sich ohne Mehrwertsteuer. Es gelten unsere Allgemeinen Liefer-/Leistungsbedingungen (www.wilo.de/agb) - Gültig ab 01.01.20 in Deutschland.



Zubehör	Seite
Inbetriebnahme/Funktionskontrolle	498

Wilo-SCe-HVAC system

Bauart

Digital gesteuertes, stufenloses Smart-Regelsystem zur Ansteuerung für alle Pumpenfabrikate in Nass- und Trockenläuferbauart (Einzel- und Mehrpumpenanlagen)
Ausführung SCe:
Ansteuerung von Elektronikpumpen bzw. Pumpen mit integriertem oder externem Frequenzumrichter

Einsatz

Zur stufenlosen Leistungsanpassung an die variablen Betriebszustände von Einzel-, Doppel- oder Mehrpumpenanlagen (bis zu 4 Pumpen).
Die Regelung erfolgt in Abhängigkeit von Differenzdruck Δp , Vor- / Rücklauftemperatur ($\pm T$) oder Differenztemperatur (ΔT) einschließlich freier Einstellung des Betriebspunktes durch Vorkorrektur der Volllast-Pumpenleistung.

Hinweis



- Geräteausführungen: WM (Wandmontage), BM (Standgerät)
- Netzanschluss: 3~400, 50 Hz, 1~230 V, 50/60Hz (nur Ausführungen SCe ohne Leistungsteil)

Ihre Vorteile



- Einfache Bedienung: Display, Symbolik und Menüführung analog den Wilo-Trockenläuferpumpen neuester Bauart
- Komfortables System: Systemzugriff auf das Servicemenü über Code geschützt, Fehlerhistorienspeicher mit bis zu 16 Einzelmeldungen
- Zuverlässiges System: Permanente Anzeige von Pumpen- und Systemstatus, sowie des aktuellen Ist-Wertes, SBM und SSM als Standard, weitere Fehlermeldungen/Alarmlmeldungen können optional ausgegeben werden via Relais oder über andere Kommunikationswerkzeuge (z.B. Bus-Systeme)
- Erweiterte Einstellparameter: 2 einstellbare Sollwerte, Sollwertfernverstellung möglich
- Kommunikationsfähigkeit: anschließbare Bus-Systeme: BACnet, Modbus RTU(RS 232) (LON über optionales Modul anschließbar)

Preisgruppe: PG14

Bestellinformationen						
Typ	Max. Anzahl ansteuerbarer Pumpen	Max. Nennstrom pro Pumpe	Art.-Nr.			
				/		
				A		
SCe-HVAC System 1x10A-WM	1	10	2545254		 K	EUR 1.931,-
SCe-HVAC System 1x13A-WM	1	13	2545258		K	1.985,-

 = Lieferbereitschaft, L = Lagervorrat, C = ca. 2 Wochen, K = ca. 4 Wochen, A = auf Anfrage,  = bitte Wilo kontaktieren
Änderungen vorbehalten - Alle Preise verstehen sich ohne Mehrwertsteuer. Es gelten unsere Allgemeinen Liefer-/Leistungsbedingungen (www.wilo.de/agb) - Gültig ab 01.01.20 in Deutschland.

Bestellinformationen					
Typ	Max. Anzahl ansteuerbarer Pumpen	Max. Nennstrom pro Pumpe	Art.-Nr.		EUR
		/			
		A			
SCe-HVAC System 1x16A-WM	1	16	2545262	K	2.102,-
SCe-HVAC System 1x24A-WM	1	24	2545266	K	2.185,-
SCe-HVAC System 1x32A-WM	1	32	2545270	K	2.558,-
SCe-HVAC System 1x37.5A-WM	1	37,5	2545274	K	2.629,-
SCe-HVAC System 1x49A-WM	1	49	2545278	K	2.653,-
SCe-HVAC System 2x10A-WM	2	10	2545255	K	2.074,-
SCe-HVAC System 2x13A-WM	2	13	2545259	K	2.162,-
SCe-HVAC System 2x16A-WM	2	16	2545263	K	2.281,-
SCe-HVAC System 2x24A-WM	2	24	2545267	K	2.493,-
SCe-HVAC System 2x32A-WM	2	32	2545271	K	3.121,-
SCe-HVAC System 2x37.5A-WM	2	37,5	2545275	K	3.251,-
SCe-HVAC System 2x49A-WM	2	49	2545279	K	3.473,-
SCe-HVAC System 3x10A-WM	3	10	2545256	K	2.281,-
SCe-HVAC System 3x13A-WM	3	13	2545260	K	2.295,-
SCe-HVAC System 3x16A-WM	3	16	2545264	K	2.479,-
SCe-HVAC System 3x24A-WM	3	24	2545268	K	4.874,-
SCe-HVAC System 3x32A-WM	3	32	2545272	K	6.169,-
SCe-HVAC System 3x37.5A-WM	3	37,5	2545276	K	6.554,-
SCe-HVAC System 3x49A-WM	3	49	2545280	K	6.612,-
SCe-HVAC System 4x10A-WM	4	10	2545257	K	2.390,-
SCe-HVAC System 4x13A-WM	4	13	2545261	K	2.406,-
SCe-HVAC System 4x16A-WM	4	16	2545265	K	2.653,-
SCe-HVAC System 4x24A-WM	4	24	2545269	K	5.606,-
SCe-HVAC System 4x32A-WM	4	32	2545273	K	7.078,-
SCe-HVAC System 4x37.5A-WM	4	37,5	2545277	K	7.233,-
SCe-HVAC System 4x49A-WM	4	49	2545281	K	8.472,-

 = Lieferbereitschaft, L = Lagerverrat, C = ca. 2 Wochen, K = ca. 4 Wochen, A = auf Anfrage,  = bitte Wilo kontaktieren

Änderungen vorbehalten - Alle Preise verstehen sich ohne Mehrwertsteuer. Es gelten unsere Allgemeinen Liefer-/Leistungsbedingungen (www.wilo.de/agb) - Gültig ab 01.01.20 in Deutschland.



Zubehör	Seite
Inbetriebnahme/Funktionskontrolle	498

Wilo-SC/SC-FC-HVAC system

Bauart

Digital gesteuertes, stufenloses Smart-Regelsystem zur Ansteuerung für alle Pumpenfabrikate in Nass- und Trockenläuferbauart (Einzel- und Mehrpumpenanlagen)
Ausführung SC: Ansteuerung von Festdrehzahlpumpen über Schütze (Kaskadenschaltung)
Ausführung SC-FC: Ansteuerung von Festdrehzahlpumpen über Schütze (Kaskadenschaltung), jedoch Regelung einer Pumpe über Frequenzumrichter als Grundlastpumpe, Ansteuerung der Spitzenlastpumpen in Kaskadenschaltung

Einsatz

Zur stufenlosen Leistungsanpassung an die variablen Betriebszustände von Einzel-, Doppel- oder Mehrpumpenanlagen (bis zu 4 Pumpen).
Die Regelung erfolgt in Abhängigkeit von Differenzdruck Δp , Vor- / Rücklauftemperatur ($\pm T$) oder Differenztemperatur (ΔT) einschließlich freier Einstellung des Betriebspunktes durch Vorkorrektur der Volllast-Pumpenleistung.

Hinweis

- Wandmontage (WM)
- Standgerät (BM)
- Netzanschluss 3~400 V, 50 Hz

Ihre Vorteile



- Einfache Bedienung: Display, Symbolik und Menüführung analog den Wilo-Trockenläuferpumpen neuester Bauart
- Komfortables System: Systemzugriff auf das Servicemenü über Code geschützt, Fehlerhistorienspeicher mit bis zu 16 Einzelmeldungen
- Zuverlässiges System: Permanente Anzeige von Pumpen und Systemstatus sowie des vorhandenen Istwertes im Display
- SBM und SSM als Standard, weitere Fehlermeldungen/Alarmmeldungen können optional ausgegeben werden via Relais oder über andere Kommunikationswerkzeuge (z.B. Bus-Systeme)
- Erweiterte Einstellparameter: 2 einstellbare Sollwerte, Sollwertfernverstellung möglich
- Kommunikationsfähigkeit: Anschliessbare Bus-Systeme: BACnet, Modbus RTU(RS 232) (LON über optionales Modul anschließbar)

Bestellinformationen



Typ	Max. Anzahl ansteuerbarer Pumpen	Max. Nennstrom pro Pumpe	Art.-Nr.		EUR
		/ A			
SC-HVAC System 1x1,6A-WM (Direktanlauf)	1	1,6	2545310	K	2.774,-
SC-HVAC System 2x1,6A-WM (Direktanlauf)	2	1,6	2545311	K	3.002,-
SC-HVAC System 3x1,6A-WM (Direktanlauf)	3	1,6	2545312	K	3.318,-
SC-HVAC System 4x1,6A-WM (Direktanlauf)	4	1,6	2545313	K	3.531,-

= Lieferbereitschaft, L = Lagervorrat, C = ca. 2 Wochen, K = ca. 4 Wochen, A = auf Anfrage, = bitte Wilo kontaktieren
Änderungen vorbehalten - Alle Preise verstehen sich ohne Mehrwertsteuer. Es gelten unsere Allgemeinen Liefer-/Leistungsbedingungen (www.wilo.de/agb) - Gültig ab 01.01.20 in Deutschland.



Bestellinformationen					
Typ	Max. Anzahl ansteuerbarer Pumpen	Max. Nennstrom pro Pumpe	Art.-Nr.		EUR
		I A			
SC-HVAC System 1x2,4A-WM (Direktanlauf)	1	2,4	2545314	K	2.774,-
SC-HVAC System 2x2,4A-WM (Direktanlauf)	2	2,4	2545315	K	3.002,-
SC-HVAC System 3x2,4A-WM (Direktanlauf)	3	2,4	2545316	K	3.318,-
SC-HVAC System 4x2,4A-WM (Direktanlauf)	4	2,4	2545317	K	3.531,-
SC-HVAC System 1x4A-WM (Direktanlauf)	1	4	2545318	K	2.755,-
SC-HVAC System 2x4A-WM (Direktanlauf)	2	4	2545319	K	3.002,-
SC-HVAC System 3x4A-WM (Direktanlauf)	3	4	2545320	K	3.318,-
SC-HVAC System 4x4A-WM (Direktanlauf)	4	4	2545321	K	3.531,-
SC-HVAC System 1x6,3A-WM (Direktanlauf)	1	6,3	2545322	K	2.755,-
SC-HVAC System 2x6,3A-WM (Direktanlauf)	2	6,3	2545323	K	3.002,-
SC-HVAC System 3x6,3A-WM (Direktanlauf)	3	6,3	2545324	K	3.321,-
SC-HVAC System 4x6,3A-WM (Direktanlauf)	4	6,3	2545325	K	3.532,-
SC-HVAC System 1x10A-WM (Direktanlauf)	1	10	2545326	K	2.800,-
SC-HVAC System 2x10A-WM (Direktanlauf)	2	10	2545327	K	3.054,-
SC-HVAC System 3x10A-WM (Direktanlauf)	3	10	2545328	K	3.429,-
SC-HVAC System 4x10A-WM (Direktanlauf)	4	10	2545329	K	3.674,-
SC-HVAC System 1x12A-WM (Direktanlauf)	1	12	2545330	K	2.855,-
SC-HVAC System 2x12A-WM (Direktanlauf)	2	12	2545331	K	3.145,-
SC-HVAC System 3x12A-WM (Direktanlauf)	3	12	2545332	K	3.486,-
SC-HVAC System 4x12A-WM (Direktanlauf)	4	12	2545333	K	3.771,-
SC-HVAC System 1x16A-WM (Direktanlauf)	1	16	2545334	K	2.968,-
SC-HVAC System 2x16A-WM (Direktanlauf)	2	16	2545335	K	3.271,-
SC-HVAC System 3x16A-WM (Direktanlauf)	3	16	2545336	K	3.665,-
SC-HVAC System 4x16A-WM (Direktanlauf)	4	16	2545337	K	4.006,-
SC-HVAC System 1x20A-WM (Direktanlauf)	1	20	2545338	C	3.196,-
SC-HVAC System 2x20A-WM (Direktanlauf)	2	20	2545339	C	3.568,-
SC-HVAC System 3x20A-WM (Direktanlauf)	3	20	2545340	C	3.864,-
SC-HVAC System 4x20A-WM (Direktanlauf)	4	20	2545341	C	4.996,-
SC-HVAC System 1x24A-WM (Direktanlauf)	1	24	2545342	K	3.427,-
SC-HVAC System 2x24A-WM (Direktanlauf)	2	24	2545343	K	3.761,-
SC-HVAC System 3x24A-WM (Direktanlauf)	3	24	2545344	K	4.223,-
SC-HVAC System 4x24A-WM (Direktanlauf)	4	24	2545345	K	5.580,-
SC-HVAC System 1x32A-WM (Direktanlauf)	1	32	2545346	K	3.676,-
SC-HVAC System 2x32A-WM (Direktanlauf)	2	32	2545347	K	4.073,-
SC-HVAC System 3x32A-WM (Direktanlauf)	3	32	2545348	K	4.614,-
SC-HVAC System 4x32A-WM (Direktanlauf)	4	32	2545349	K	5.970,-
SC-HVAC System 1x13A-WM (Stern-Dreieck-Anlauf)	1	13	2545350	K	3.587,-
SC-HVAC System 2x13A-WM (Stern-Dreieck-Anlauf)	2	13	2545351	K	4.133,-
SC-HVAC System 3x13A-WM (Stern-Dreieck-Anlauf)	3	13	2545352	K	4.796,-
SC-HVAC System 4x13A-WM (Stern-Dreieck-Anlauf)	4	13	2545353	K	5.571,-
SC-HVAC System 1x16A-WM (Stern-Dreieck-Anlauf)	1	16	2545354	K	3.587,-
SC-HVAC System 2x16A-WM (Stern-Dreieck-Anlauf)	2	16	2545355	K	4.133,-
SC-HVAC System 3x16A-WM (Stern-Dreieck-Anlauf)	3	16	2545356	K	4.796,-

 = Lieferbereitschaft, L = Lagervorrat, C = ca. 2 Wochen, K = ca. 4 Wochen, A = auf Anfrage,  = bitte Wilo kontaktieren
Änderungen vorbehalten - Alle Preise verstehen sich ohne Mehrwertsteuer. Es gelten unsere Allgemeinen Liefer-/Leistungsbedingungen (www.wilo.de/agb) - Gültig ab 01.01.20 in Deutschland.

Bestellinformationen					
Typ	Max. Anzahl ansteuerbarer Pumpen	Max. Nennstrom pro Pumpe	Art.-Nr.		
		I A			EUR
SC-HVAC System 4x16A-WM (Stern-Dreieck-Anlauf)	4	16	2545357	K	5.640,-
SC-HVAC System 1x19A-WM (Stern-Dreieck-Anlauf)	1	19	2545358	C	3.780,-
SC-HVAC System 2x19A-WM (Stern-Dreieck-Anlauf)	2	19	2545359	C	4.393,-
SC-HVAC System 3x19A-WM (Stern-Dreieck-Anlauf)	3	19	2545360	C	5.165,-
SC-HVAC System 4x19A-WM (Stern-Dreieck-Anlauf)	4	19	2545361	C	6.101,-
SC-HVAC System 1x24A-WM (Stern-Dreieck-Anlauf)	1	24	2545362	K	3.973,-
SC-HVAC System 2x24A-WM (Stern-Dreieck-Anlauf)	2	24	2545363	K	4.654,-
SC-HVAC System 3x24A-WM (Stern-Dreieck-Anlauf)	3	24	2545364	K	5.534,-
SC-HVAC System 4x24A-WM (Stern-Dreieck-Anlauf)	4	24	2545365	K	6.561,-
SC-HVAC System 1x32A-WM (Stern-Dreieck-Anlauf)	1	32	2545366	K	4.305,-
SC-HVAC System 2x32A-WM (Stern-Dreieck-Anlauf)	2	32	2545367	K	4.946,-
SC-HVAC System 3x32A-BM (Stern-Dreieck-Anlauf)	3	32	2545368	K	8.459,-
SC-HVAC System 4x32A-BM (Stern-Dreieck-Anlauf)	4	32	2545369	K	9.386,-
SC-HVAC System 1x37,5A-WM (Stern-Dreieck-Anlauf)	1	37,5	2545370	K	4.497,-
SC-HVAC System 2x37,5A-WM (Stern-Dreieck-Anlauf)	2	37,5	2545371	K	5.152,-
SC-HVAC System 3x37,5A-BM (Stern-Dreieck-Anlauf)	3	37,5	2545372	K	8.818,-
SC-HVAC System 4x37,5A-BM (Stern-Dreieck-Anlauf)	4	37,5	2545373	K	9.723,-
SC-HVAC System 1x43A-WM (Stern-Dreieck-Anlauf)	1	43	2545374	K	4.550,-
SC-HVAC System 2x43A-WM (Stern-Dreieck-Anlauf)	2	43	2545375	K	5.206,-
SC-HVAC System 3x43A-BM (Stern-Dreieck-Anlauf)	3	43	2545376	K	8.922,-
SC-HVAC System 4x43A-BM (Stern-Dreieck-Anlauf)	4	43	2545377	K	9.833,-



 = Lieferbereitschaft, L = Lagervorrat, C = ca. 2 Wochen, K = ca. 4 Wochen, A = auf Anfrage,  = bitte Wilo kontaktieren
Änderungen vorbehalten - Alle Preise verstehen sich ohne Mehrwertsteuer. Es gelten unsere Allgemeinen Liefer-/Leistungsbedingungen (www.wilo.de/agb) - Gültig ab 01.01.20 in Deutschland.

Bestellinformationen					
Typ	Max. Anzahl ansteuerbarer Pumpen	Max. Nennstrom	Art.-Nr.		
		I A			EUR
SC-FC-HVAC System 1x1,6A-FC-WM (Direktanlauf)	1	1,6	2545426	K	5.569,-
SC-FC-HVAC System 2x1,6A-FC-WM (Direktanlauf)	2	1,6	2545427	K	5.919,-
SC-FC-HVAC System 3x1,6A-FC-WM (Direktanlauf)	3	1,6	2545428	K	6.262,-
SC-FC-HVAC System 4x1,6A-FC-WM (Direktanlauf)	4	1,6	2545429	K	6.621,-
SC-FC-HVAC System 1x2,4A-FC-WM (Direktanlauf)	1	2,4	2545430	K	5.584,-
SC-FC-HVAC System 2x2,4A-FC-WM (Direktanlauf)	2	2,4	2545431	K	5.928,-
SC-FC-HVAC System 3x2,4A-FC-WM (Direktanlauf)	3	2,4	2545432	K	6.286,-
SC-FC-HVAC System 4x2,4A-FC-WM (Direktanlauf)	4	2,4	2545433	K	6.680,-
SC-FC-HVAC System 1x4A-FC-WM (Direktanlauf)	1	4	2545434	K	5.673,-
SC-FC-HVAC System 2x4A-FC-WM (Direktanlauf)	2	4	2545435	K	6.036,-
SC-FC-HVAC System 3x4A-FC-WM (Direktanlauf)	3	4	2545436	K	6.424,-
SC-FC-HVAC System 4x4A-FC-WM (Direktanlauf)	4	4	2545437	K	6.770,-
SC-FC-HVAC System 1x6,3A-FC-WM (Direktanlauf)	1	6,3	2545438	K	6.077,-
SC-FC-HVAC System 2x6,3A-FC-WM (Direktanlauf)	2	6,3	2545439	K	6.464,-
SC-FC-HVAC System 3x6,3A-FC-WM (Direktanlauf)	3	6,3	2545440	K	6.840,-
SC-FC-HVAC System 4x6,3A-FC-WM (Direktanlauf)	4	6,3	2545441	K	7.311,-
SC-FC-HVAC System 1x10A-FC-WM (Direktanlauf)	1	10	2545442	K	6.770,-
SC-FC-HVAC System 2x10A-FC-WM (Direktanlauf)	2	10	2545443	K	7.173,-
SC-FC-HVAC System 3x10A-FC-WM (Direktanlauf)	3	10	2545444	K	7.728,-
SC-FC-HVAC System 4x10A-FC-WM (Direktanlauf)	4	10	2545445	K	8.180,-
SC-FC-HVAC System 1x12A-FC-BM (Direktanlauf)	1	12	2545446	K	10.361,-
SC-FC-HVAC System 2x12A-FC-BM (Direktanlauf)	2	12	2545447	K	10.925,-
SC-FC-HVAC System 3x12A-FC-BM (Direktanlauf)	3	12	2545448	K	11.488,-
SC-FC-HVAC System 4x12A-FC-BM (Direktanlauf)	4	12	2545449	K	12.084,-
SC-FC-HVAC System 1x16A-FC-BM (Direktanlauf)	1	16	2545450	K	11.128,-
SC-FC-HVAC System 2x16A-FC-BM (Direktanlauf)	2	16	2545451	K	11.771,-
SC-FC-HVAC System 3x16A-FC-BM (Direktanlauf)	3	16	2545452	K	12.776,-
SC-FC-HVAC System 4x16A-FC-BM (Direktanlauf)	4	16	2545453	K	13.480,-
SC-FC-HVAC System 1x20A-FC-BM (Direktanlauf)	1	20	2545454	C	12.718,-
SC-FC-HVAC System 2x20A-FC-BM (Direktanlauf)	2	20	2545455	C	13.490,-
SC-FC-HVAC System 3x20A-FC-BM (Direktanlauf)	3	20	2545456	C	14.894,-
SC-FC-HVAC System 4x20A-FC-BM (Direktanlauf)	4	20	2545457	C	16.158,-
SC-FC-HVAC System 1x24A-FC-BM (Direktanlauf)	1	24	2545458	K	12.902,-
SC-FC-HVAC System 2x24A-FC-BM (Direktanlauf)	2	24	2545459	K	13.734,-
SC-FC-HVAC System 3x24A-FC-BM (Direktanlauf)	3	24	2545460	K	15.167,-
SC-FC-HVAC System 4x24A-FC-BM (Direktanlauf)	4	24	2545461	K	16.338,-
SC-FC-HVAC System 1x32A-FC-BM (Direktanlauf)	1	32	2545462	K	14.346,-
SC-FC-HVAC System 2x32A-FC-BM (Direktanlauf)	2	32	2545463	K	15.293,-
SC-FC-HVAC System 3x32A-FC-BM (Direktanlauf)	3	32	2545464	K	16.912,-
SC-FC-HVAC System 4x32A-FC-BM (Direktanlauf)	4	32	2545465	K	18.738,-
SC-FC-HVAC System 1x13A-FC-BM (Stern-Dreieck-Anlauf)	1	13	2545466	K	11.516,-
SC-FC-HVAC System 2x13A-FC-BM (Stern-Dreieck-Anlauf)	2	13	2545467	K	12.503,-
SC-FC-HVAC System 3x13A-FC-BM (Stern-Dreieck-Anlauf)	3	13	2545468	K	13.783,-
SC-FC-HVAC System 4x13A-FC-BM (Stern-Dreieck-Anlauf)	4	13	2545469	K	14.814,-



 = Lieferbereitschaft, L = Lagervorrat, C = ca. 2 Wochen, K = ca. 4 Wochen, A = auf Anfrage,  = bitte Wilo kontaktieren

Änderungen vorbehalten - Alle Preise verstehen sich ohne Mehrwertsteuer. Es gelten unsere Allgemeinen Liefer-/Leistungsbedingungen (www.wilo.de/agb) - Gültig ab 01.01.20 in Deutschland.

Bestellinformationen					
Typ	Max. Anzahl ansteuerbarer Pumpen	Max. Nennstrom	Art.-Nr.		EUR
		I A			
SC-FC-HVAC System 1x16A-FC-BM (Stern-Dreieck-Anlauf)	1	16	2545470	K	11.806,-
SC-FC-HVAC System 2x16A-FC-BM (Stern-Dreieck-Anlauf)	2	16	2545471	K	12.831,-
SC-FC-HVAC System 3x16A-FC-BM (Stern-Dreieck-Anlauf)	3	16	2545472	K	14.262,-
SC-FC-HVAC System 4x16A-FC-BM (Stern-Dreieck-Anlauf)	4	16	2545473	K	15.173,-
SC-FC-HVAC System 1x19A-FC-BM (Stern-Dreieck-Anlauf)	1	19	2545474	C	14.032,-
SC-FC-HVAC System 2x19A-FC-BM (Stern-Dreieck-Anlauf)	2	19	2545475	C	15.139,-
SC-FC-HVAC System 3x19A-FC-BM (Stern-Dreieck-Anlauf)	3	19	2545476	C	17.077,-
SC-FC-HVAC System 4x19A-FC-BM (Stern-Dreieck-Anlauf)	4	19	2545477	C	18.421,-
SC-FC-HVAC System 1x24A-FC-BM (Stern-Dreieck-Anlauf)	1	24	2545478	K	14.216,-
SC-FC-HVAC System 2x24A-FC-BM (Stern-Dreieck-Anlauf)	2	24	2545479	K	15.383,-
SC-FC-HVAC System 3x24A-FC-BM (Stern-Dreieck-Anlauf)	3	24	2545480	K	17.349,-
SC-FC-HVAC System 4x24A-FC-BM (Stern-Dreieck-Anlauf)	4	24	2545481	K	18.601,-
SC-FC-HVAC System 1x32A-FC-BM (Stern-Dreieck-Anlauf)	1	32	2545482	K	15.467,-
SC-FC-HVAC System 2x32A-FC-BM (Stern-Dreieck-Anlauf)	2	32	2545483	K	16.966,-
SC-FC-HVAC System 3x32A-FC-BM (Stern-Dreieck-Anlauf)	3	32	2545484	K	18.943,-
SC-FC-HVAC System 4x32A-FC-BM (Stern-Dreieck-Anlauf)	4	32	2545485	K	20.907,-
SC-FC-HVAC System 1x37,5A-FC-BM (Stern-Dreieck-Anlauf)	1	37,5	2545486	K	17.072,-
SC-FC-HVAC System 2x37,5A-FC-BM (Stern-Dreieck-Anlauf)	2	37,5	2545487	K	18.704,-
SC-FC-HVAC System 3x37,5A-FC-BM (Stern-Dreieck-Anlauf)	3	37,5	2545488	K	20.910,-
SC-FC-HVAC System 4x37,5A-FC-BM (Stern-Dreieck-Anlauf)	4	37,5	2545489	K	22.760,-
SC-FC-HVAC System 1x43A-FC-BM (Stern-Dreieck-Anlauf)	1	43	2545490	K	18.463,-
SC-FC-HVAC System 2x43A-FC-BM (Stern-Dreieck-Anlauf)	2	43	2545491	K	20.071,-
SC-FC-HVAC System 3x43A-FC-BM (Stern-Dreieck-Anlauf)	3	43	2545492	K	22.675,-
SC-FC-HVAC System 4x43A-FC-BM (Stern-Dreieck-Anlauf)	4	43	2545493	K	24.199,-

 = Lieferbereitschaft, L = Lagervorrat, C = ca. 2 Wochen, K = ca. 4 Wochen, A = auf Anfrage,  = bitte Wilo kontaktieren
Änderungen vorbehalten - Alle Preise verstehen sich ohne Mehrwertsteuer. Es gelten unsere Allgemeinen Liefer-/Leistungsbedingungen (www.wilo.de/agb) - Gültig ab 01.01.20 in Deutschland.

Erforderliches Zubehör				
Typ	Beschreibung	Art.-Nr.		EUR
Kaltleiter-Auslösegerät	Auslösegerät zum Schaltschrankinbau für alle Pumpen der Baureihen IPL/DPL, IL/DL, IPH-O/W, IPS, IP-Z, BAC, BL, Helix und MVI, die mit Kaltleiterfühlern ausgerüstet sind.	509275993	L	446,-
Meldeplatine SC-HVAC	Meldeplatine	2119646	L	179,-
Signalwandler 0-10 V / 0-20 mA	Zusatzmodul zur Ausstattung des Schaltgerätebereichs Wilo-CC-System zur Konvertierung von 0 – 10 V Signalen zu 0 – 20 V Signalen	2534992	K	196,-
Auswerter DDG	Auswerter für Schaltschrankinbau, Kanalauswahl mittels von vorn zugänglicher DIP-Schalter, LEDs für Betrieb und Ausgangssignal, galvanische Trennung zwischen Messsignal und Versorgungsspannung, Befestigung auf 35 mm Tragschiene	2533770	K	427,-
Außentemperaturfühler Pt 100	Isolierstoffgehäuse aus glasfaserverstärkten Polycarbonat, grau ähnlich RAL 7035. Befestigung mit zwei bis vier Schrauben 4 mm (nicht im Lieferumfang enthalten). Achtung: Gehäuse nicht der direkten Sonneneinstrahlung aussetzen!	2533772	K	97,-
Messumformer DDG	(Signalverstärker) inkl. Netzgerät für DDG	501771990	K	2.256,-
Kommunikationsmodul Modbus RTU (SC)	Zur Verbindung von Wilo-Control SC Baureihen mit Modbus RTU Netzwerken.	2538241	L	481,-
Kommunikationsmodul BACnet (SC)	Zur Verbindung von Wilo-Control SC Baureihen mit BACnet MSTP Netzwerken.	2538242	L	498,-
Kommunikationsmodul LON (SC)	Zur Verbindung von Wilo-Control SC Baureihen mit Modbus LON Netzwerken.	2538243	K	498,-
Kommunikationsmodul GSM (SC)	Zusatzmodul für die Ausrüstung der Schaltgeräte-Baureihe SC/SCe zur Einwahl in GSM-Mobilfunknetze.	2542216	A	474,-

 = Lieferbereitschaft, L = Lagervorrat, C = ca. 2 Wochen, K = ca. 4 Wochen, A = auf Anfrage,  = bitte Wilo kontaktieren

Änderungen vorbehalten - Alle Preise verstehen sich ohne Mehrwertsteuer. Es gelten unsere Allgemeinen Liefer-/Leistungsbedingungen (www.wilo.de/agb) - Gültig ab 01.01.20 in Deutschland.



Zubehör	Seite
Inbetriebnahme/Funktionskontrolle	498

Wilo-EFC

Bauart

Eigenständiger Frequenzumrichter

Einsatz

- Dieser Frequenzumrichter für die Wandmontage kann für verschiedene Anwendungen an Pumpen mit Festdrehzahl angebaut werden, die mit Asynchron- oder Dauermagnetmotoren ausgestattet sind, insbesondere für Heizung, Klima und Druckerhöhung.

Lieferumfang



- Eigenständiger Frequenzumrichter
- Einbau- und Betriebsanleitung

Ihre Vorteile

- Schnelle und effektive Inbetriebnahme dank anwendungsfreundlichem Assistenten in der Bedienung
- Hohe Energieeffizienz und kompaktes Design durch hohe Wirkungsgrade bis zu 98 Prozent
- Wirtschaftliche Lösung durch geringen Kühlbedarf
- Breite Abdeckung von Pumpenanwendungen durch anpassbare Regelungsarten
- Flexible Konnektivität durch die optionale Anbindung an verschiedene Bussysteme

Preisgruppe: PG14

Bestellinformationen					
Typ	Max. Anzahl ansteuerbarer Pumpen	Max. Nennstrom	Art.-Nr.		EUR
		/ A			
EFC0.55 3x380-480V 50/60Hz IP55	1	1,8	2193430	C	1.411,-
EFC0.75 3x380-480V 50/60Hz IP55	1	2,4	2193431	C	1.441,-
EFC1.1 3x380-480V 50/60Hz IP55	1	3	2193432	C	1.507,-
EFC1.5 3x380-480V 50/60Hz IP55	1	4,1	2193433	C	1.575,-
EFC2.2 3x380-480V 50/60Hz IP55	1	5,6	2193434	C	1.700,-
EFC3 3x380-480V 50/60Hz IP55	1	7,2	2193435	C	1.857,-
EFC4 3x380-480V 50/60Hz IP55	1	10	2193436	C	2.028,-
EFC5.5 3x380-480V 50/60Hz IP55	1	13	2193437	C	2.317,-
EFC7.5 3x380-480V 50/60Hz IP55	1	16	2193438	C	2.710,-
EFC11 3x380-480V 50/60Hz IP55	1	24	2193439	C	3.263,-
EFC15 3x380-480V 50/60Hz IP55	1	32	2193440	C	3.716,-

 = Lieferbereitschaft, L = Lagervorrat, C = ca. 2 Wochen, K = ca. 4 Wochen, A = auf Anfrage,  = bitte Wilo kontaktieren



Änderungen vorbehalten - Alle Preise verstehen sich ohne Mehrwertsteuer. Es gelten unsere Allgemeinen Liefer-/Leistungsbedingungen (www.wilo.de/agb) - Gültig ab 01.01.20 in Deutschland.

Preisgruppe: PG14

Bestellinformationen					
Typ	Max. Anzahl ansteuerbarer Pumpen	Max. Nennstrom	Art.-Nr.		EUR
		/			
		A			
EFC18.5 3x380-480V 50/60Hz IP55	1	37,5	2193441	C	4.435,-
EFC22 3x380-480V 50/60Hz IP55	1	44	2193442	C	5.111,-
EFC30 3x380-480V 50/60Hz IP55	1	61	2193443	C	5.752,-
EFC37 3x380-480V 50/60Hz IP55	1	73	2193444	C	6.451,-
EFC45 3x380-480V 50/60Hz IP55	1	90	2193445	C	7.611,-
EFC55 3x380-480V 50/60Hz IP55	1	106	2193446	C	8.952,-
EFC75 3x380-480V 50/60Hz IP55	1	147	2193447	C	10.849,-
EFC90 3x380-480V 50/60Hz IP55	1	177	2193448	C	12.374,-
EFC110 3x380-480V 50/60Hz IP54	1	212	2193449	C	16.342,-
EFC132 3x380-480V 50/60Hz IP54	1	260	2193450	C	19.719,-
EFC0.37 3x380-480V 50/60Hz IP55	1	1,3	2193429	C	1.387,-

Preisgruppe: PG14

Zubehör					
Typ	Beschreibung	Art.-Nr.		EUR	
					
Profibus DP MCA Wilo-EFC	Steckmodul am Wilo-EFC-Frequenzumrichter, Profibus DP betreibt den Frequenzumrichter per Feldbus und ermöglicht eine Senkung der Systemkosten.	2193451	C	397,-	
DeviceNet MCA Wilo-EFC	Steckmodul am Wilo-EFC-Frequenzumrichter – DeviceNet bietet Schlüsselfähigkeiten, um effektiv zu entscheiden, wann welche Informationen benötigt werden.	2193452	C	359,-	
Profinet MCA Wilo-EFC	Steckmodul am Wilo-EFC-Frequenzumrichter, Profinet gewährt dem Benutzer Ethernet-Zugriff und liefert Diagnosedaten.	2193453	C	589,-	
Ethernet/IP MCA Wilo-EFC	Steckmodul am Wilo-EFC-Frequenzumrichter – EtherNet/IP basiert auf der modernsten für die industrielle Nutzung verfügbaren Technologie und erfüllt selbst anspruchsvollste Anforderungen.	2193454	C	589,-	
Modbus TCP MCA Wilo-EFC	Steckmodul am Wilo-EFC-Frequenzumrichter, Modbus TCP verfügt über einen eingebauten Webserver für die Ferndiagnose und das Auslesen der grundlegenden Betriebsparameter.	2193455	C	589,-	
Sensor Input Card MCB Wilo-EFC	-	6084915	K	284,-	

 = Lieferbereitschaft, L = Lagerinventar, C = ca. 2 Wochen, K = ca. 4 Wochen, A = auf Anfrage,  = bitte Wilo kontaktieren

Änderungen vorbehalten - Alle Preise verstehen sich ohne Mehrwertsteuer. Es gelten unsere Allgemeinen Liefer-/Leistungsbedingungen (www.wilo.de/agb) - Gültig ab 01.01.20 in Deutschland.

Preisgruppe: PG14

Zubehör			
Typ	Art.-Nr.		EUR
Filter 177A du/dt IP00 Wilo-EFC	6084550	A	2.077,-
Filter 315A du/dt IP00 Wilo-EFC	6084551	A	2.443,-
Filter 480A du/dt IP00 Wilo-EFC	6084552	A	3.176,-
Filter 40A du/dt IP20 Wilo-EFC	6084553	A	757,-
Filter 90A du/dt IP20 Wilo-EFC	6084554	A	1.343,-
Filter 106A du/dt IP20 Wilo-EFC	6084555	A	1.760,-
Filter 177A du/dt IP20 Wilo-EFC	6084556	A	2.688,-
Filter 315A du/dt IP23 Wilo-EFC	6084557	A	3.420,-
Filter 480A du/dt IP23 Wilo-EFC	6084558	A	4.031,-
Filter 2.4A sin IP54 Wilo-EFC	6084559	A	1.013,-
Filter 4.1A sin IP54 Wilo-EFC	6084560	A	1.034,-
Filter 7.5A sin IP54 Wilo-EFC	6084561	A	1.219,-
Filter 10A sin IP54 Wilo-EFC	6084562	A	1.322,-
Filter 17A sin IP54 Wilo-EFC	6084563	A	1.509,-
Filter 24.2A sin IP54 Wilo-EFC	6084564	A	2.070,-
Filter 32A sin IP54 Wilo-EFC	6084565	A	3.060,-
Filter 37.5A sin IP54 Wilo-EFC	6084566	A	3.329,-
Filter 46.2A sin IP54 Wilo-EFC	6084567	A	3.722,-
Filter 61A sin IP54 Wilo-EFC	6084568	A	4.404,-
Filter 75A sin IP54 Wilo-EFC	6084569	A	4.919,-
Filter 90A sin IP54 Wilo-EFC	6084570	A	5.789,-
Filter 106A sin IP54 Wilo-EFC	6084571	A	6.366,-
Filter 150A sin IP54 Wilo-EFC	6084572	A	8.973,-
Filter 180A sin IP54 Wilo-EFC	6084573	A	9.842,-
Filter 2.5A sin IP00 Wilo-EFC	6084574	A	317,-
Filter 4.5A sin IP00 Wilo-EFC	6084575	A	334,-
Filter 8A sin IP00 Wilo-EFC	6084576	A	418,-
Filter 10A sin IP00 Wilo-EFC	6084577	A	433,-
Filter 17A sin IP00 Wilo-EFC	6084578	A	469,-
Filter 24A sin IP00 Wilo-EFC	6084579	A	767,-
Filter 38A sin IP00 Wilo-EFC	6084580	A	1.137,-
Filter 48A sin IP00 Wilo-EFC	6084581	A	1.429,-
Filter 62A sin IP00 Wilo-EFC	6084582	A	1.760,-
Filter 75A sin IP00 Wilo-EFC	6084583	A	2.298,-
Filter 115A sin IP00 Wilo-EFC	6084584	A	3.880,-
Filter 180A sin IP00 Wilo-EFC	6084585	A	5.267,-
Filter 260A sin IP00 Wilo-EFC	6084586	A	5.426,-
Filter 410A sin IP00 Wilo-EFC	6084587	A	8.412,-
Filter 510A sin IP00 Wilo-EFC	6084588	A	12.530,-
Filter 2.5A sin IP20 Wilo-EFC	6084900	A	314,-
Filter 4.5A sin IP20 Wilo-EFC	6084901	A	339,-
Filter 8A sin IP20 Wilo-EFC	6084902	A	416,-
Filter 10A sin IP20 Wilo-EFC	6084903	A	464,-
Filter 17A sin IP20 Wilo-EFC	6084904	A	515,-
Filter 24A sin IP20 Wilo-EFC	6084905	A	794,-
Filter 38A sin IP20 Wilo-EFC	6084906	A	1.420,-

☞ = Lieferbereitschaft, L = Lagervorrat, C = ca. 2 Wochen, K = ca. 4 Wochen, A = auf Anfrage, ☞ = bitte Wilo kontaktieren

Änderungen vorbehalten - Alle Preise verstehen sich ohne Mehrwertsteuer. Es gelten unsere Allgemeinen Liefer-/Leistungsbedingungen (www.wilo.de/agb) - Gültig ab 01.01.20 in Deutschland.

Zubehör			
Typ	Art.-Nr.		
			EUR
Filter 48A sin IP20 Wilo-EFC	6084907	A	2.603,-
Filter 62A sin IP20 Wilo-EFC	6084908	A	2.881,-
Filter 75A sin IP20 Wilo-EFC	6084909	A	3.477,-
Filter 115A sin IP23 Wilo-EFC	6084910	A	4.993,-
Filter 180A sin IP23 Wilo-EFC	6084911	A	6.834,-
Filter 260A sin IP23 Wilo-EFC	6084912	A	8.782,-
Filter 410A sin IP23 Wilo-EFC	6084913	A	11.064,-
Filter 510A sin IP23 Wilo-EFC	6084914	A	15.031,-

 = Lieferbereitschaft, L = Lagervorrat, C = ca. 2 Wochen, K = ca. 4 Wochen, A = auf Anfrage, ☎ = bitte Wilo kontaktieren

Änderungen vorbehalten - Alle Preise verstehen sich ohne Mehrwertsteuer. Es gelten unsere Allgemeinen Liefer-/Leistungsbedingungen (www.wilo.de/agb) - Gültig ab 01.01.20 in Deutschland.



Wilo-IF-Modul Stratos LON



Wilo-IF-Modul LON



Wilo-CIF-Modul

Preisgruppe: PG14

IF-Modul Nassläuferpumpen				
Typ	Beschreibung	Art.-Nr.		
				EUR
Wilo-Smart IF-Modul Stratos	Nachrüstbares Steckmodul zur Erweiterung der Kommunikationsschnittstellen der Stratos Pumpe mit Wilo-Smart Connect Funktionen über Bluetooth und Wilo Net.	2197101	A	290,-
IF-Modul Stratos DP	Nachrüstbares Steckmodul für die Pumpentypen Wilo-Stratos/Stratos-Z/Stratos-D. 2 x 2 Klemmen zur Durchverbindung von BUS-Schnittstellen. Kommunikationsfähiges Doppelpumpen-Management (zeit-, last- und störabhängig) Anschlusskabel 0,7 m (2 x 2-adrig, paarweise geschirmt) im Lieferumfang enthalten.	2105254	L	103,-
IF-Modul Stratos LON	Nachrüstbares Steckmodul für die Pumpentypen Wilo-Stratos/Stratos-Z/Stratos-D. Serie/digitale LON-Schnittstelle zum Anschließen an Gebäudeautomation über LONWorks-Netzwerke: LONTalk-Protokoll und LONMark-Konformität. Kommunikationsfähiges Doppelpumpen-Management (zeit-, last- und störabhängig) Für Doppelpumpen-Management von 2 Umwälzpumpen bzw. 1 Doppelpumpe bei Wechselbetrieb oder Additionsbetrieb ist zusätzlich ein IF-Modul Stratos PLR erforderlich.	2030455	L	278,-
IF-Modul Stratos BACnet MS/TP	Nachrüstbares Steckmodul für die Pumpentypen Wilo-Stratos/Stratos-Z/Stratos-D. Serie/digitale Schnittstelle BACnet MS/TP Master zum Anschließen an Gebäudeautomation (GA) über BUS-System RS485. Protokoll gemäß Standard BACnet (ISO 16484-5) Kommunikationsfähiges Doppelpumpenmanagement (zeit-, last- und störabhängig) Für Doppelpumpen-Management von 2 Umwälzpumpen bzw. 1 Doppelpumpe bei Wechselbetrieb oder Additionsbetrieb ist zusätzlich ein IF-Modul Stratos DP erforderlich.	2097810	L	265,-
IF-Modul Stratos PLR	Nachrüstbares Steckmodul für die Pumpentypen Wilo-Stratos/Stratos-Z/Stratos-D Serie/digitale PLR-Schnittstelle zum Anschließen an Gebäudeautomation (GA) über Wilo-Schnittstellenkonverter oder firmenspezifische Koppelmodule. Kommunikationsfähiges Doppelpumpen-Management (zeit-, last- und störabhängig) Für Doppelpumpen-Management von 2 Umwälzpumpen bzw. 1 Doppelpumpe bei Wechselbetrieb oder Additionsbetrieb mit 2 PLR IF-Modulen. Anschlusskabel 0,7 m (2-adrig) im Lieferumfang enthalten.	2030465	L	103,-
IF-Modul Stratos Ext. Off	Nachrüstbares Steckmodul für die Pumpentypen Wilo-Stratos/Stratos-Z/Stratos-D Steuereingang Vorrang Aus Steuereingang 0 – 10 V (Drehzahl-Fernverstellung oder Sollwert-Fernverstellung) zum Anschließen an Gebäudeautomation (GA). Kommunikationsfähiges Doppelpumpen-Management (zeit-, last- und störabhängig) Für Doppelpumpen-Management von 2 Umwälzpumpen bzw. 1 Doppelpumpe bei Wechselbetrieb oder Additionsbetrieb ist zusätzlich ein IF-Modul Stratos PLR erforderlich.	2030475	L	126,-
IF-Modul Stratos SBM	Nachrüstbares Steckmodul für die Pumpentypen Wilo-Stratos/Stratos-Z/Stratos-D Sammelbetriebsmeldung. Steuereingang 0 – 10 V (Drehzahl-Fernverstellung oder Sollwert-Fernverstellung) zum Anschließen an Gebäudeautomation (GA). Kommunikationsfähiges Doppelpumpen-Management (zeit-, last- und störabhängig) Für Doppelpumpen-Management von 2 Umwälzpumpen bzw. 1 Doppelpumpe bei Wechselbetrieb oder Additionsbetrieb ist zusätzlich ein IF-Modul Stratos SBM erforderlich.	2030495	L	143,-
IF-Modul Stratos CANopen	Nachrüstbares Steckmodul für die Pumpentypen Wilo-Stratos/Stratos-Z/Stratos-D Serie/digitale CAN-Schnittstelle zum Anschließen an Gebäudeautomation (GA) über CAN-Bus-System. Protokoll gemäß Standard CANopen (EN 50325-4) Kommunikationsfähiges Doppelpumpen-Management (zeit-, last- und störabhängig) Für Doppelpumpen-Management von 2 Umwälzpumpen bzw. 1 Doppelpumpe bei Wechselbetrieb oder Additionsbetrieb ist zusätzlich ein IF-Modul Stratos PLR erforderlich.	2066600	L	159,-

= Lieferbereitschaft, L = Lagervorrat, C = ca. 2 Wochen, K = ca. 4 Wochen, A = auf Anfrage, ☺ = bitte Wilo kontaktieren

Änderungen vorbehalten - Alle Preise verstehen sich ohne Mehrwertsteuer. Es gelten unsere Allgemeinen Liefer-/Leistungsbedingungen (www.wilo.de/agb) - Gültig ab 01.01.20 in Deutschland.

Preisgruppe: PG14

IF-Modul Nassläuferpumpen				
Typ	Beschreibung	Art.-Nr.		EUR
IF-Modul Stratos Modbus RTU	Nachrüstbares Steckmodul für die Pumpentypen Wilo-Stratos/Stratos-Z/Stratos-D Serie/digitale Modbus RTU-Schnittstelle zum Anschließen an Gebäudeautomatonsysteme (GA) über BUS-System RS485. Protokoll „Modbus over Serial Line“ gemäß Modbus-IDA V 1.02. Kommunikationsfähiges Doppelpumpen-Management (zeit-, last- und störabhängig) Für Doppelpumpen-Management von 2 Umwälzpumpen bzw. 1 Doppelpumpe bei Wechselbetrieb oder Additionsbetrieb ist zusätzlich ein IF-Modul Stratos DP erforderlich.	2097808	L	240,-
IF-Modul Stratos Ext. Off/SBM	Nachrüstbares Steckmodul für die Pumpentypen Wilo-Stratos/Stratos-Z/Stratos-D Steuereingang Vorrang Aus, Sammelbetriebsmeldung. Kommunikationsfähiges Doppelpumpen-Management (zeit-, last- und störabhängig) Für Doppelpumpen-Management von 2 Umwälzpumpen bzw. 1 Doppelpumpe bei Wechselbetrieb oder Additionsbetrieb ist zusätzlich ein IF-Modul Stratos Ext. Aus/SBM erforderlich.	2084867	L	143,-
IF-Modul Stratos Ext. Min	Nachrüstbares Steckmodul für die Pumpentypen Wilo-Stratos/Stratos-Z/Stratos-D Steuereingang Vorrang Min (Absenkbetrieb ohne Autopilot) Steuereingang 0 – 10 V (Drehzahl-Fernverstellung oder Sollwert-Fernverstellung) zum Anschließen an Gebäudeautomation (GA). Kommunikationsfähiges Doppelpumpen-Management (zeit-, last- und störabhängig) Für Doppelpumpen-Management von 2 Umwälzpumpen bzw. 1 Doppelpumpe bei Wechselbetrieb oder Additionsbetrieb ist zusätzlich ein IF-Modul Stratos PLR erforderlich.	2030485	L	126,-

Preisgruppe: PG14

IF-Modul Trockenläuferpumpen				
Typ	Beschreibung	Art.-Nr.		EUR
Wilo-Smart IF-Modul	Nachrüstbares Steckmodul zur Erweiterung der Kommunikationsschnittstellen der Pumpe mit Wilo-Smart Connect Funktionen über Bluetooth und Wilo Net.	2197102	A	290,-
IF-Modul CANopen	Nachrüstbares Steckmodul für Pumpentypen Wilo-Stratos GIGA, Stratos GIGA B, Stratos GIGA-D, VeroLine-IP-E, VeroTwin-DP-E, CronoLine-IL-E, CronoTwin-DL-E, CronoBloc-BL-E, Wilo-Helix EXCEL, Wilo-Economy MHIE, Wilo-Multivert MVIE, Wilo-Helix VE. Serie/digitale CAN-Schnittstelle zum Anschließen an Gebäudeautomation (GA) über CAN-Bus-System Protokoll gemäß Standard CANopen (EN 50325-4) Hinweis: Die Pumpensoftware muss kompatibel sein (Info siehe Wilo-Homepage oder Rücksprache mit nächstgelegener Wilo-Niederlassung).	2085044	L	174,-
IF-Modul Modbus RTU	Nachrüstbares Steckmodul für Pumpentypen Wilo-Stratos GIGA, Stratos GIGA B, Stratos GIGA-D, VeroLine-IP-E, VeroTwin-DP-E, CronoLine-IL-E, CronoTwin-DL-E, CronoBloc-BL-E, Wilo-Helix EXCEL, Wilo-Economy MHIE, Wilo-Multivert MVIE, Wilo-Helix VE. Serie/digitale Modbus RTU-Schnittstelle zum Anschließen an Gebäudeautomation (GA) über BUS-System RS485. Protokoll „Modbus over Serial Line“ gemäß Modbus-IDA V 1.02. Hinweis: Die Pumpensoftware muss kompatibel sein (Info siehe Wilo-Homepage oder Rücksprache mit nächstgelegener Wilo-Niederlassung).	2097809	L	266,-
IF-Modul BACnet MS/TP	Nachrüstbares Steckmodul für Pumpentypen Wilo-Stratos GIGA, Stratos GIGA B, Stratos GIGA-D, VeroLine-IP-E, VeroTwin-DP-E, CronoLine-IL-E, CronoTwin-DL-E, CronoBloc-BL-E, Wilo-Helix EXCEL, Wilo-Economy MHIE, Wilo-Multivert MVIE, Wilo-Helix VE. Serie/digitale Schnittstelle BACnet MS/TP Master zum Anschließen an Gebäudeautomation (GA) über BUS-System RS485. Protokoll gemäß Standard BACnet (ISO 16484-5). Hinweis: Die Pumpensoftware muss kompatibel sein (Info siehe Wilo-Homepage oder Rücksprache mit nächstgelegener Wilo-Niederlassung).	2097811	L	289,-
IF-Modul LON	Nachrüstbares Steckmodul für Pumpentypen Wilo-Stratos GIGA, Stratos GIGA B, Stratos GIGA-D, VeroLine-IP-E, VeroTwin-DP-E, CronoLine-IL-E, CronoTwin-DL-E, CronoBloc-BL-E, Wilo-Helix EXCEL, Wilo-Economy MHIE, Wilo-Multivert MVIE, Wilo-Helix VE. Serie/digitale Schnittstelle LON zum Anschließen an Gebäudeautomation (GA) über LONWorks-Netzwerke: LONTalk-Protokoll, LONMark-Konformität. Hinweis: Die Pumpensoftware muss kompatibel sein (Info siehe Wilo-Homepage oder Rücksprache mit nächstgelegener Wilo-Niederlassung).	2022530	L	257,-

☛ = Lieferbereitschaft, L = Lagerinventar, C = ca. 2 Wochen, K = ca. 4 Wochen, A = auf Anfrage, ☛ = bitte Wilo kontaktieren

Änderungen vorbehalten - Alle Preise verstehen sich ohne Mehrwertsteuer. Es gelten unsere Allgemeinen Liefer-/Leistungsbedingungen (www.wilo.de/agb) - Gültig ab 01.01.20 in Deutschland.

Preisgruppe: PG14

IF-Modul Trockenläuferpumpen				
Typ	Beschreibung	Art.-Nr.		
				EUR
IF-Modul PLR	Nachrüstbares Steckmodul für Pumpentypen Wilo-Stratos GIGA, Stratos GIGA B, Stratos GIGA-D, VeroLine-IP-E, VeroTwin-DP-E, CronoLine-IL-E, CronoTwin-DL-E, CronoBloc-BL-E, Wilo-Helix EXCEL, Wilo-Economy MHIE, Wilo-Multivert MVIE, Wilo-Helix VE. Serielle, digitale PLR-Schnittstelle zum Anschließen an Gebäudeautomation (GA) über Wilo-Schnittstellenkonverter oder firmenspezifische Koppelmodule. Hinweis: Die Pumpensoftware muss kompatibel sein (Info siehe Wilo-Homepage oder Rücksprache mit nächstgelegener Wilo-Niederlassung).	2035069	L	112,-

Preisgruppe: PG14

CIF-Modul				
Typ	Beschreibung	Art.-Nr.		
				EUR
CIF-Modul LON TP/FT-10	Nachrüstbares Steckmodul für die Pumpentypen Wilo-Stratos MAXO/Stratos MAXO-Z/Stratos MAXO-D. Serielle, digitale Schnittstelle LON zum Anschließen an die Gebäudeautomation (GA) über LONWorks-Netzwerke: LONTalk-Protokoll und LONMark-Konformität.	2190370	L	281,-
CIF-Modul BACnet MS/TP	Nachrüstbares Steckmodul für die Pumpentypen Wilo-Stratos MAXO/Stratos MAXO-Z/Stratos MAXO-D. Serielle, digitale Schnittstelle BACnet MS/TP Master zum Anschließen an die Gebäudeautomation (GA) über Bus-System RS485. Protokoll gemäß Standard BACnet (ISO 16484-5)	2190367	L	267,-
CIF-Modul Modbus RTU	Nachrüstbares Steckmodul für die Pumpentypen Wilo-Stratos MAXO/Stratos MAXO-Z/Stratos MAXO-D. Serielle, digitale Schnittstelle Modbus RTU zum Anschließen an die Gebäudeautomation (GA) über Bus-System RS485. Protokoll „Modbus over Serial Line“ gemäß Modbus-IDA V 1.02.	2190368	L	243,-
CIF-Modul CANopen	Nachrüstbares Steckmodul für die Pumpentypen Wilo-Stratos MAXO/Stratos MAXO-Z/Stratos MAXO-D. Serielle, digitale Schnittstelle CAN zum Anschließen an die Gebäudeautomation (GA) über Bus-System CAN. Protokoll gemäß Standard CANopen (EN50325-4).	2190369	L	160,-
CIF-Modul PLR	Nachrüstbares Steckmodul für die Pumpentypen Wilo-Stratos MAXO/Stratos MAXO-Z/Stratos MAXO-D. Serielle, digitale Schnittstelle PLR zum Anschließen an die Gebäudeautomation (GA) über Wilo-Schnittstellenkonverter oder firmenspezifische Koppelmodule.	2190371	L	104,-



SK 601N

Preisgruppe: PG14

Zeitschaltung				
Typ	Beschreibung	Art.-Nr.		
				EUR
Schaltgerät SK 601N	Schaltgerät zur automatischen, zeitabhängigen Ein-/Ausschaltung von Wilo-Pumpen mit 1~230 V, 50/60 Hz (EM) und 3~400 V, 50/60 Hz (DM) Anschluss. Mit 24-Std.-Zeitschaltuhr (1/4-stündlich einstellbar) und Gangreserve, Umschalter für Ein /Uhr/ Aus.	2120443	L	140,-

 = Lieferbereitschaft, L = Lagervorrat, C = ca. 2 Wochen, K = ca. 4 Wochen, A = auf Anfrage, ☎ = bitte Wilo kontaktieren

Änderungen vorbehalten - Alle Preise verstehen sich ohne Mehrwertsteuer. Es gelten unsere Allgemeinen Liefer-/Leistungsbedingungen (www.wilo.de/agb) - Gültig ab 01.01.20 in Deutschland.

Preisgruppe: PG14

Differenzdruck-Anzeigergerät DDA					
Typ	Meßbereich min.	Meßbereich max.	Art.-Nr.		
	p bar	p bar			EUR
DDA 6	0	0,6	503003598	L	465,-
DDA 16	0	1,6	502856499	L	465,-
DDA 40	0	4	503217592	L	465,-

Preisgruppe: PG14

Differenzdruck-Kontaktmanometer DDM					
Typ	Meßbereich min.	Meßbereich max.	Art.-Nr.		
	p bar	p bar			EUR
DDM 6	0	0,6	110460994	L	961,-
DDM 10	0	1	110461094	C	961,-
DDM 16	0	1,6	110461197	L	961,-
DDM 25	0	2,5	110461290	C	961,-

Preisgruppe: PG14

Differenzdruckgeber DDG (4–20mA) (Differenzdrucksensor)					
Typ	Beschreibung	Art.-Nr.			
					EUR
DDG 2	4–20 mA; nicht mit VR–HVAC anwendbar	503184295	C		795,-
DDG 10	4–20 mA	503184398	L		795,-
DDG 20	4–20 mA	503184490	L		795,-
DDG 40	4–20 mA	503184593	L		795,-
DDG 60	4–20 mA	503184696	L		795,-
DDG 100	4–20 mA; nicht mit VR–HVAC anwendbar	503184799	L		795,-

DDG (Differenzdruckgeber) mit stetigem Signal					
Typ	Beschreibung	Art.-Nr.		Preisgruppe	
					EUR
Messumformer DDG	(Signalverstärker) inkl. Netzgerät für DDG	501771990	K	PG14	2.256,-
Netzgerät DDG	für DDG in Verbindung mit Auswerter	501865293	L	PG14	244,-
Verlängerung für DDG-Kit	-	2166098	L	PG15	41,-

Preisgruppe: PG15

DDG (Differenzdruckgeber) mit stetigem Signal					
Typ	Beschreibung	Art.-Nr.			
					EUR
DDG 20-1	0–10 V	2104479	L		493,-
DDG 20-2	0–10 V	2104480	L		493,-
DDG 20-3	0–10 V	2104481	L		493,-
DDG 20-4	0–10 V	2104482	L		493,-
DDG 20-5	0–10 V	2104483	L		493,-
DDG 20-6	0–10 V	2104484	L		493,-
DDG 20-7	0–10 V	2116734	L		493,-
DDG 20-8	0–10 V	2123558	L		493,-
DDG 20-10	0–10 V	2137267	L		493,-

☞ = Lieferbereitschaft, L = Lagerinventar, C = ca. 2 Wochen, K = ca. 4 Wochen, A = auf Anfrage, ☞ = bitte Wilo kontaktieren

Änderungen vorbehalten - Alle Preise verstehen sich ohne Mehrwertsteuer. Es gelten unsere Allgemeinen Liefer-/Leistungsbedingungen (www.wilo.de/agb) - Gültig ab 01.01.20 in Deutschland.

Preisgruppe: PG15

DDG (Differenzdruckgeber) mit stetigem Signal				
Typ	Beschreibung	Art.-Nr.		EUR
DDG 20-11	0-10 V	2137268	L	493,-
DDG 20-12	0-10 V	2137269	L	493,-
DDG 20-13	0-10 V	2162544	L	493,-
DDG 20-14	0-10 V	2191057	C	493,-
DDG 40-1	0-10 V	2104485	L	493,-
DDG 40-2	0-10 V	2104486	L	493,-
DDG 40-3	0-10 V	2104487	L	493,-
DDG 40-4	0-10 V	2104488	L	493,-
DDG 40-5	0-10 V	2104489	L	493,-
DDG 40-6	0-10 V	2104490	L	493,-
DDG 40-7	0-10 V	2123559	L	493,-
DDG 40-9	0-10 V	2137270	L	493,-
DDG 40-10	0-10 V	2137271	L	493,-
DDG 40-11	0-10 V	2137272	L	493,-
DDG 40-12	0-10 V	2162543	L	493,-
DDG 40-13	0-10 V	2178962	C	493,-
DDG 60-1	0-10 V	2104491	L	493,-
DDG 60-2	0-10 V	2116735	C	493,-
DDG 60-3	0-10 V	2123560	L	493,-
DDG 60-5	0-10 V	2137273	L	493,-
DDG 60-6	0-10 V	2137274	L	493,-
DDG 60-7	0-10 V	2168158	C	493,-
DDG 60-8	0-10 V	2191056	C	493,-
DDG 100-1	0-10 V	2104492	L	493,-
DDG 100-2	0-10 V	2137275	L	493,-
DDG 100-3	0-10 V	2137276	L	493,-

Zuordnung zum Pumpentyp / Preise der Differenzdruckgeber
Stratos GIGA Art.-Nr. für DDG-Set

40/1-25/1,6-R1	2123559
40/1-32/2,2-R1	2123559
40/1-39/3,0-R1	2123559
40/1-45/3,8-R1	2123560
40/1-51/4,2-R1	2123560
40/4-63/11-R1	2104492
50/1-14/0,8-R1	2123558
50/1-20/1,3-R1	2123558
50/1-26/1,9-R1	2123559
50/1-33/2,6-R1	2123559
50/1-38/2,8-R1	2123559
50/1-44/3,2-R1	2123560
50/1-50/4,2-R1	2123560
50/4-53/11-R1	2104491
50/4-62/15-R1	2104492

Zuordnung zum Pumpentyp / Preise der Differenzdruckgeber
Stratos GIGA Art.-Nr. für DDG-Set

65/1-8/0,6-R1	2123558
65/1-12/1,1-R1	2123558
65/1-17/1,7-R1	2123558
65/1-21/2,3-R1	2123559
65/1-27/3,0-R1	2123559
65/1-34/3,1-R1	2123559
65/1-38/3,8-R1	2123559
65/1-42/4,8-R1	2123560
65/3-40/11-R1	2104489
65/3-49/15-R1	2104491
65/4-57/18,5-R1	2104491
65/5-65/22-R1	2104492
80/1-16/2,3-R1	2123558
80/1-21/3,5-R1	2123559

☞ = Lieferbereitschaft, L = Lagervorrat, C = ca. 2 Wochen, K = ca. 4 Wochen, A = auf Anfrage, ☹ = bitte Wilo kontaktieren
Änderungen vorbehalten - Alle Preise verstehen sich ohne Mehrwertsteuer. Es gelten unsere Allgemeinen Liefer-/Leistungsbedingungen (www.wilo.de/agb) - Gültig ab 01.01.20 in Deutschland.

Zuordnung zum Pumpentyp / Preise der Differenzdruckgeber	
Stratos GIGA	Art.-Nr. für DDG-Set
80/1-32/4,1-R1	2123559
80/1-37/5,3-R1	2123559
80/2-31/11-R1	2104489
80/3-40/15-R1	2104489
80/3-48/18,5-R1	2104491
80/4-53/22-R1	2104491
100/1-13/2,3-R1	2123558
100/1-17/3,7-R1	2123558
100/1-27/4,8-R1	2123559

Zuordnung zum Pumpentyp / Preise der Differenzdruckgeber	
Stratos GIGA	Art.-Nr. für DDG-Set
100/1-33/6,0-R1	2123559
100/2-22/11-R1	2104489
100/2-24/11-R1	2104489
100/2-26/15-R1	2104489
100/2-29/18,5-R1	2104489
100/3-33/22-R1	2104489
150/1-14/11-R1	2116734
150/2-17/15-R1	2104484
200/1-14/15-R1	2104484

Zuordnung zum Pumpentyp / Preise der Differenzdruckgeber	
Stratos GIGA B	Art.-Nr. für DDG-Set
32/1-13/0,8-R1	2162544
32/1-19/1,2-R1	2162544
32/1-25/1,6-R1	2162543
32/1-25/1,9-R1	2162543
32/1-32/2,3-R1	2162543
32/1-32/2,6-R1	2162543
32/1-35/3,0-R1	2162543
32/1-38/3,0-R1	2162543
32/1-41/3,8-R1	2168158
32/1-45/3,8-R1	2168158
32/1-48/4,5-R1	2168158
32/1-51/4,5-R1	2168158
32/5-74/11-R1	2137276
40/1-33/3,0-R1	2162543
40/1-38/3,8-R1	2162543
40/1-44/4,5-R1	2168158
40/4-51/11-R1	2137274
40/4-58/15-R1	2137276
40/5-70/18,5-R1	2137276
40/6-80/22-R1	2137276
50/1-8/0,6-R1	2162544
50/1-12/1,2-R1	2162544
50/1-17/1,9-R1	2162544
50/1-21/2,3-R1	2162543
50/1-27/3,0-R1	2162543
50/1-32/3,8-R1	2162543
50/1-37/5,0-R1	2162543
50/3-42/11-R1	2137274
50/4-49/15-R1	2137274
50/4-55/18,5-R1	2137274
50/4-60/22-R1	2137276

Zuordnung zum Pumpentyp / Preise der Differenzdruckgeber	
Stratos GIGA B	Art.-Nr. für DDG-Set
65/1-18/1,9-R1	2162544
65/1-22/3,0-R1	2162543
65/2-30/11-R1	2137272
65/3-38/15-R1	2137272
65/4-50/18,5-R1	2137274
65/4-56/22-R1	2137274
80/1-13/1,9-R1	2162544
80/1-18/3,2-R1	2162544
80/1-27/4,5-R1	2162543
80/1-32/5,6-R1	2162543
80/2-23/11-R1	2137272
80/2-25/11-R1	2137272
80/2-27/15-R1	2137272
80/2-29/18,5-R1	2137272
80/3-32/22-R1	2137272
100/2-20/11-R1	2137269
100/2-24/15-R1	2137272
125/1-15/11-R1	2137269
125/2-18/15-R1	2137269

Zuordnung zum Pumpentyp / Preise der Differenzdruckgeber
Stratos GIGA-D Art.-Nr. für DDG-Set

40/1-25/1,6-R1	2178962
40/1-32/2,2-R1	2178962
40/1-39/3,0-R1	2178962
40/1-45/3,8-R1	2191056
40/1-51/4,2-R1	2191056
40/4-63/11-R1	2104492
50/1-14/0,8-R1	2191057
50/1-20/1,3-R1	2191057
50/1-26/1,9-R1	2178962
50/1-33/2,6-R1	2178962
50/1-38/2,8-R1	2178962
50/1-44/3,2-R1	2191056
50/1-50/4,2-R1	2191056
50/4-53/11-R1	2104491
50/4-62/15-R1	2104492
65/1-8/0,6-R1	2191057
65/1-12/1,1-R1	2191057
65/1-17/1,7-R1	2191057
65/1-21/2,3-R1	2178962
65/1-27/3,0-R1	2178962
65/1-34/3,1-R1	2178962
65/1-38/3,8-R1	2178962
65/1-42/4,8-R1	2191056
65/3-40/11-R1	2104489

Zuordnung zum Pumpentyp / Preise der Differenzdruckgeber
Stratos GIGA-D Art.-Nr. für DDG-Set

65/3-49/15-R1	2104491
65/4-57/18,5-R1	2104491
65/5-65/22-R1	2104492
80/1-16/2,3-R1	2191057
80/1-21/3,5-R1	2178962
80/1-32/4,1-R1	2178962
80/1-37/5,3-R1	2178962
80/2-31/11-R1	2104489
80/3-40/15-R1	2104489
80/3-48/18,5-R1	2104491
80/4-53/22-R1	2104491
100/1-13/2,3-R1	2191057
100/1-17/3,7-R1	2191057
100/1-27/4,8-R1	2178962
100/1-33/6,0-R1	2178962
100/2-22/11-R1	2104489
100/2-24/11-R1	2104489
100/2-26/15-R1	2104489
100/2-29/18,5-R1	2104489
100/3-33/22-R1	2104489
150/1-14/11-R1	2104484
150/2-17/15-R1	2104484
200/1-14/15-R1	2104484

Zuordnung zum Pumpentyp / Preise der Differenzdruckgeber
VeroLine-IP-E Art.-Nr. für DDG-Set

32/95-0,55/2-R1	2104479
32/105-0,75/2-R1	2104479
32/125-1,1/2-R1	2104479
32/135-1,1/2-R1	2104485
32/135-1,5/2-R1	2104485
40/115-0,55/2-R1	2104479
40/120-1,5/2-R1	2104479
40/130-2,2/2-R1	2104485
40/150-3/2-R1	2104485
40/160-4/2-R1	2104485
50/105-0,75/2-R1	2104479

Zuordnung zum Pumpentyp / Preise der Differenzdruckgeber
VeroLine-IP-E Art.-Nr. für DDG-Set

50/130-2,2/2-R1	2104479
50/140-3/2-R1	2104485
50/150-4/2-R1	2104485
65/110-2,2/2-R1	2104479
65/115-1,5/2-R1	2104480
65/120-3/2-R1	2104479
65/130-4/2-R1	2104485
80/105-3/2-R1	2104479
80/110-4/2-R1	2104479
80/115-2,2/2-R1	2104480

Zuordnung zum Pumpentyp / Preise der Differenzdruckgeber	
VeroTwin-DP-E	Art.-Nr. für DDG-Set
32/95-0,55/2-R1	2104483
32/105-0,75/2-R1	2104483
32/125-1,1/2-R1	2104483
32/135-1,1/2-R1	2104488
32/135-1,5/2-R1	2104488
40/115-0,55/2-R1	2104481
40/120-1,5/2-R1	2104481
40/130-2,2/2-R1	2104487
40/150-3/2-R1	2104487
40/160-4/2-R1	2104487

Zuordnung zum Pumpentyp / Preise der Differenzdruckgeber	
VeroTwin-DP-E	Art.-Nr. für DDG-Set
50/105-0,75/2-R1	2104481
50/130-2,2/2-R1	2104481
50/140-3/2-R1	2104487
50/150-4/2-R1	2104487
65/110-2,2/2-R1	2104479
65/115-1,5/2-R1	2104482
65/120-3/2-R1	2104481
65/130-4/2-R1	2104487
80/105-3/2-R1	2104481
80/110-4/2-R1	2104481
80/115-2,2/2-R1	2104482

Zuordnung zum Pumpentyp / Preise der Differenzdruckgeber	
CronoLine-IL-E	Art.-Nr. für DDG-Set
100/220-5,5/4-R1	2116734
100/250-7,5/4-R1	2116734
100/270-11/4-R1	2104489
125/210-5,5/4-R1	2116734
125/220-7,5/4-R1	2116734
150/190-5,5/4-R1	2116734
150/200-7,5/4-R1	2116734

Zuordnung zum Pumpentyp / Preise der Differenzdruckgeber	
CronoLine-IL-E	Art.-Nr. für DDG-Set
150/220-11/4-R1	2116734
150/250-15/4-R1	2104484
150/260-18,5/4-R1	2104489
150/270-22/4-R1	2104489
200/240-15/4-R1	2104484
200/250-18,5/4-R1	2104484
200/260-22/4-R1	2104484

Zuordnung zum Pumpentyp / Preise der Differenzdruckgeber	
CronoTwin-DL-E	Art.-Nr. für DDG-Set
40/170-5,5/2-R1	2104490
40/200-7,5/2-R1	2116734
40/220-11/2-R1	2104492
50/160-5,5/2-R1	2104490
50/170-7,5/2-R1	2104490
50/180-7,5/2-R1	2116735
50/210-11/2-R1	2104491
50/220-15/2-R1	2104492
65/150-5,5/2-R1	2104490
65/160-7,5/2-R1	2104490
65/170-11/2-R1	2104489
65/200-15/2-R1	2104491
65/210-18,5/2-R1	2104491

Zuordnung zum Pumpentyp / Preise der Differenzdruckgeber	
CronoTwin-DL-E	Art.-Nr. für DDG-Set
65/220-22/2-R1	2104492
80/130-5,5/2-R1	2116734
80/140-7,5/2-R1	2104490
80/150-7,5/2-R1	2104490
80/160-11/2-R1	2104489
80/170-15/2-R1	2104489
80/190-18,5/2-R1	2104491
80/200-22/2-R1	2104491
100/145-11/2-R1	2104489
100/150-15/2-R1	2104489
100/160-18,5/2-R1	2104489
100/165-22/2-R1	2104489

Zuordnung zum Pumpentyp / Preise der Differenzdruckgeber	
CronoBloc-BL-E	Art.-Nr. für DDG-Set
32/140-2,2/2-R1	2137270
32/150-3/2-R1	2137270
32/160-4/2-R1	2137270
32/170-5,5/2-R1	2137273
32/210-7,5/2-R1	2137275
32/220-11/2-R1	2137276
40/110-1,5/2-R1	2137267
40/120-2,2/2-R1	2137267
40/130-3/2-R1	2137270
40/140-4/2-R1	2137270
40/160-5,5/2-R1	2137271
40/170-7,5/2-R1	2137273
40/180-7,5/2-R1	2137273
40/210-11/2-R1	2137274
40/220-15/2-R1	2137276
40/230-18,5/2-R1	2137276
40/240-22/2-R1	2137276

Zuordnung zum Pumpentyp / Preise der Differenzdruckgeber	
CronoBloc-BL-E	Art.-Nr. für DDG-Set
50/110-3/2-R1	2137267
50/120-4/2-R1	2137267
50/130-5,5/2-R1	2137271
50/140-7,5/2-R1	2137271
50/150-7,5/2-R1	2137271
50/170-11/2-R1	2137274
50/200-15/2-R1	2137274
50/210-18,5/2-R1	2137274
50/220-22/2-R1	2137276
65/160-11/2-R1	2137272
65/170-15/2-R1	2137272
65/190-18,5/2-R1	2137274
65/210-22/2-R1	2137274
80/145-11/2-R1	2137272
80/150-15/2-R1	2137272
80/160-18,5/2-R1	2137272
80/165-22/2-R1	2137272



SK 602N



SK 622N

Preisgruppe: PG14

Motorvollschutz				
Typ	Beschreibung	Art.-Nr.		
				EUR
Schaltgerät SK 602N	Motorvollschutz-Auslösegerät zum elektrischen Anschluss von Wechsel- (EM) und Drehstrompumpen (DM) mit eingebauten Wicklungsschutzkontakten (WSK) zur Überwachung der Wicklungstemperatur. Mit Ein-/Ausschalter mit integrierter Betriebsleuchte, Leistungsschutz und potentialfreie Ein-/Ausschaltung.	2120444	L	184,-
Schaltgerät SK 622N	wie SK 602N, jedoch mit potentialfreien Kontakten für externe Betriebsmeldung (SBM) und Störmeldung (SSM) sowie Störmeldeleuchte.	2120445	L	216,-

Preisgruppe: PG14

Kaltleiter-Auslösegerät für Trockenläuferpumpen				
Typ		für Wilo-Pumpen	Art.-Nr.	
				EUR
Kaltleiter-Auslösegerät	zum Schaltschrankinbau (pro Motor ein Gerät erforderlich)	IPL, DPL, IL, DL, BL, IPS, IPH-O, IPH-W, NL, NPG	509275993	L 446,-

Preisgruppe: PG14

Kaltleiterfühler				
Typ		für Wilo-Pumpen	Art.-Nr.	
				EUR
Aufpreis für Kaltleiterfühler <7,5 kW	(Variante K3)	IPL, IPH-O/W, IPS, IL, BL < 7.5 kW	KLF_7_EP	A ☺
Aufpreis für Kaltleiterfühler (Doppelpumpen) <7,5 kW	(Variante K3)	DPL, DL < 7.5 kW	KLF_7_DP	A ☺
Aufpreis für Kaltleiterfühler (Doppelpumpen) >7,5 kW	(Variante K3)	DL 11-55 kW	KLF_11_DP	A ☺
Aufpreis für Kaltleiterfühler 7,5 - 75 kW	(Variante K3)	IL, BL 11-55 kW	KLF_11_EP	A ☺
Aufpreis für Kaltleiterfühler >75 kW	(Variante K3)	IL >75 kW	KLF_75_EP	A ☺

☺ = Lieferbereitschaft, L = Lagervorrat, C = ca. 2 Wochen, K = ca. 4 Wochen, A = auf Anfrage, ☺ = bitte Wilo kontaktieren

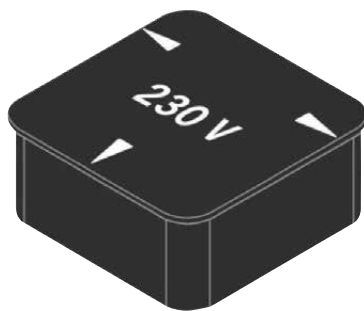

Änderungen vorbehalten - Alle Preise verstehen sich ohne Mehrwertsteuer. Es gelten unsere Allgemeinen Liefer-/Leistungsbedingungen (www.wilo.de/agb) - Gültig ab 01.01.20 in Deutschland.



Preisgruppe: PG14

Zubehör für Wilo-TOP...

Typ	Beschreibung	Art.-Nr.		
Umschaltstecker ,N'	Zur Umrüstung im Klemmenkasten der Drehstrompumpen der Baureihe TOP (2 Stecker erforderlich bei Doppelpumpen) an vorhandene Netzspannung 3~230 V, 50 Hz. Gewicht ca. 30 g. Die 3-Stufen-Schaltung der Pumpe bleibt erhalten.	2040655	 L	EUR 41,-

 = Lieferbereitschaft, L = Lagervorrat, C = ca. 2 Wochen, K = ca. 4 Wochen, A = auf Anfrage,  = bitte Wilo kontaktieren

Änderungen vorbehalten - Alle Preise verstehen sich ohne Mehrwertsteuer. Es gelten unsere Allgemeinen Liefer-/Leistungsbedingungen (www.wilo.de/agb) - Gültig ab 01.01.20 in Deutschland.



Ausstattung/Funktion
Für Wilo-Stratos MAXO /Stratos MAXO-D Pumpen im Austauschfall

→ Funktionseinheit mit Motor, Laufrad und Elektronikmodul

Preisgruppe: PG17

Wilo-Reservemotoren RMOT					
Typ	Netzanschluss	Gewicht brutto ca.	Art.-Nr.		
		m kg			EUR
Stratos MAXO/-D 30/0,5-6 RMOT.	1~230 V, 50/60 Hz	5,6	2186325	L	1.254,-
Stratos MAXO/-D 30/0,5-10 RMOT.	1~230 V, 50/60 Hz	5,9	2186327	L	1.523,-
Stratos MAXO/-D 32/0,5-8 RMOT.	1~230 V, 50/60 Hz	7,8	2186330	L	1.430,-
Stratos MAXO/-D 32/0,5-12 RMOT.	1~230 V, 50/60 Hz	8,1	2186332	L	2.209,-
Stratos MAXO/-D 40/0,5-8 RMOT.	1~230 V, 50/60 Hz	8,1	2186335	L	2.312,-
Stratos MAXO/-D 40/0,5-12 RMOT.	1~230 V, 50/60 Hz	11,1	2186336	L	2.737,-
Stratos MAXO/-D 40/0,5-16 RMOT.	1~230 V, 50/60 Hz	11,1	2186337	L	3.759,-
Stratos MAXO/-D 50/0,5-6 RMOT.	1~230 V, 50/60 Hz	8,1	2186338	L	2.602,-
Stratos MAXO/-D 50/0,5-8 RMOT.	1~230 V, 50/60 Hz	11	2186339	L	2.993,-
Stratos MAXO/-D 50/0,5-9 RMOT.	1~230 V, 50/60 Hz	11	2186340	L	3.381,-
Stratos MAXO/-D 50/0,5-12 RMOT.	1~230 V, 50/60 Hz	11,1	2186341	L	3.607,-
Stratos MAXO/-D 50/0,5-16 RMOT.	1~230 V, 50/60 Hz	18,6	2186343	L	4.895,-
Stratos MAXO/-D 65/0,5-6 RMOT.	1~230 V, 50/60 Hz	11,1	2186344	L	3.174,-
Stratos MAXO/-D 65/0,5-12 RMOT.	1~230 V, 50/60 Hz	17,5	2186346	L	4.117,-
Stratos MAXO/-D 65/0,5-16 RMOT.	1~230 V, 50/60 Hz	18,6	2186347	L	5.004,-
Stratos MAXO/-D 80/0,5-6 RMOT.	1~230 V, 50/60 Hz	17,5	2186348	L	4.286,-
Stratos MAXO/-D 80/0,5-12 RMOT.	1~230 V, 50/60 Hz	18,6	2186349	L	5.466,-
Stratos MAXO/-D 80/0,5-16 RMOT.	1~230 V, 50/60 Hz	18,6	2186350	L	6.557,-
Stratos MAXO 25/0,5-4 RMOT.	1~230 V, 50/60 Hz	5,6	2186319	L	948,-
Stratos MAXO 25/0,5-6 RMOT.	1~230 V, 50/60 Hz	5,6	2186320	L	1.165,-
Stratos MAXO 25/0,5-8 RMOT.	1~230 V, 50/60 Hz	5,6	2186321	L	1.300,-
Stratos MAXO 25/0,5-10 RMOT.	1~230 V, 50/60 Hz	5,9	2186322	L	1.410,-
Stratos MAXO 25/0,5-12 RMOT.	1~230 V, 50/60 Hz	5,9	2186323	L	1.739,-
Stratos MAXO 30/0,5-4 RMOT.	1~230 V, 50/60 Hz	5,6	2186324	L	1.116,-
Stratos MAXO 30/0,5-8 RMOT.	1~230 V, 50/60 Hz	5,6	2186326	L	1.397,-
Stratos MAXO 30/0,5-12 RMOT.	1~230 V, 50/60 Hz	5,9	2186328	L	1.973,-
Stratos MAXO 30/0,5-14 RMOT.	1~230 V, 50/60 Hz	5,9	2186329	L	2.267,-
Stratos MAXO 32/0,5-10 RMOT.	1~230 V, 50/60 Hz	8,1	2186331	L	1.588,-
Stratos MAXO 32/0,5-16 RMOT.	1~230 V, 50/60 Hz	11	2186333	L	2.651,-
Stratos MAXO 40/0,5-4 RMOT.	1~230 V, 50/60 Hz	7,8	2186334	L	1.506,-
Stratos MAXO 50/0,5-14 RMOT.	1~230 V, 50/60 Hz	17,5	2186342	L	4.406,-
Stratos MAXO 65/0,5-9 RMOT.	1~230 V, 50/60 Hz	11,1	2186345	L	3.661,-
Stratos MAXO 100/0,5-6 RMOT.	1~230 V, 50/60 Hz	17,5	2186351	L	4.956,-
Stratos MAXO 100/0,5-12 RMOT.	1~230 V, 50/60 Hz	18,6	2186352	L	6.605,-

☞ = Lieferbereitschaft, L = Lagerverrat, C = ca. 2 Wochen, K = ca. 4 Wochen, A = auf Anfrage, ☞ = bitte Wilo kontaktieren

Änderungen vorbehalten - Alle Preise verstehen sich ohne Mehrwertsteuer. Es gelten unsere Allgemeinen Liefer-/Leistungsbedingungen (www.wilo.de/agb) - Gültig ab 01.01.20 in Deutschland.





Ausstattung/Funktion
Für Wilo-Stratos MAXO-Z Pumpen im Austauschfall

→ Funktionseinheit mit Motor, Laufrad und Elektronikmodul

Preisgruppe: PG17

Wilo-Reservemotoren RMOT						
Typ	Netzanschluss	Gewicht brutto ca.	Art.-Nr.			
				<i>m</i> kg		EUR
Stratos MAXO-Z 25/0,5-6 RMOT.	1-230 V, 50/60 Hz	5,6	2186383	L		1.835,-
Stratos MAXO-Z 25/0,5-8 RMOT.	1-230 V, 50/60 Hz	5,6	2186384	L		2.048,-
Stratos MAXO-Z 25/0,5-12 RMOT.	1-230 V, 50/60 Hz	5,9	2186385	L		2.741,-
Stratos MAXO-Z 30/0,5-6 RMOT.	1-230 V, 50/60 Hz	5,6	2186386	L		1.977,-
Stratos MAXO-Z 30/0,5-8 RMOT.	1-230 V, 50/60 Hz	5,6	2186387	L		2.201,-
Stratos MAXO-Z 30/0,5-12 RMOT.	1-230 V, 50/60 Hz	5,9	2186388	L		3.109,-
Stratos MAXO-Z 32/0,5-8 RMOT.	1-230 V, 50/60 Hz	8,9	2186389	L		2.253,-
Stratos MAXO-Z 32/0,5-12 RMOT.	1-230 V, 50/60 Hz	9,3	2186390	L		3.482,-
Stratos MAXO-Z 40/0,5-8 RMOT.	1-230 V, 50/60 Hz	9,3	2186391	L		3.643,-
Stratos MAXO-Z 40/0,5-12 RMOT.	1-230 V, 50/60 Hz	12,2	2186392	L		4.312,-
Stratos MAXO-Z 50/0,5-9 RMOT.	1-230 V, 50/60 Hz	11	2186393	L		5.329,-
Stratos MAXO-Z 65/0,5-12 RMOT.	1-230 V, 50/60 Hz	19,5	2186394	L		6.488,-

 = Lieferbereitschaft, L = Lagervorrat, C = ca. 2 Wochen, K = ca. 4 Wochen, A = auf Anfrage,  = bitte Wilo kontaktieren

Änderungen vorbehalten - Alle Preise verstehen sich ohne Mehrwertsteuer. Es gelten unsere Allgemeinen Liefer-/Leistungsbedingungen (www.wilo.de/agb) - Gültig ab 01.01.20 in Deutschland.



Ausstattung/Funktion
Für Wilo-Yonos MAXO plus Pumpen im Austauschfall

→ Funktionseinheit mit Motor, Laufrad und Elektronikmodul

Preisgruppe: PG2

Wilo-Reservemotoren RMOT					
Typ	Netzanschluss	Gewicht brutto ca.	Art.-Nr.		
		<i>m</i> kg			EUR
Yonos MAXO plus 25/05-7 RMOT.	1-230 V, 50/60 Hz	3,4	2203140	L	952,-
Yonos MAXO plus 25/05-10 RMOT.	1-230 V, 50/60 Hz	3,4	2203141	L	1.012,-
Yonos MAXO plus 25/05-12 RMOT.	1-230 V, 50/60 Hz	4,9	2203142	L	1.263,-
Yonos MAXO plus 30/05-7 RMOT.	1-230 V, 50/60 Hz	3,4	2203143	L	1.012,-
Yonos MAXO plus 30/05-10 RMOT.	1-230 V, 50/60 Hz	3,4	2203144	L	1.072,-
Yonos MAXO plus 30/05-12 RMOT.	1-230 V, 50/60 Hz	4,9	2203145	L	1.417,-
Yonos MAXO plus 32/05-10 RMOT.	1-230 V, 50/60 Hz	-	2210111	L	1.281,-
Yonos MAXO plus 32/05-11 RMOT.	1-230 V, 50/60 Hz	5,1	2210112	L	1.910,-
Yonos MAXO plus 40/05-4 RMOT.	1-230 V, 50/60 Hz	3,4	2203146	L	1.056,-
Yonos MAXO plus 40/05-8 RMOT.	1-230 V, 50/60 Hz	4,9	2203147	L	1.737,-
Yonos MAXO plus 40/05-12 RMOT.	1-230 V, 50/60 Hz	6,1	2203148	L	2.047,-
Yonos MAXO plus 40/05-16 RMOT.	1-230 V, 50/60 Hz	14,1	2203149	L	2.827,-
Yonos MAXO plus 50/05-8 RMOT.	1-230 V, 50/60 Hz	4,9	2203150	L	2.187,-
Yonos MAXO plus 50/05-9 RMOT.	1-230 V, 50/60 Hz	6,1	2203151	L	2.492,-
Yonos MAXO plus 50/05-12 RMOT.	1-230 V, 50/60 Hz	6,1	2203152	L	2.693,-
Yonos MAXO plus 50/05-16 RMOT.	1-230 V, 50/60 Hz	15,5	2203153	L	3.648,-
Yonos MAXO plus 65/05-9 RMOT.	1-230 V, 50/60 Hz	6,1	2203154	L	2.654,-
Yonos MAXO plus 65/05-12 RMOT.	1-230 V, 50/60 Hz	14,1	2203155	L	3.005,-
Yonos MAXO plus 65/05-16 RMOT.	1-230 V, 50/60 Hz	15,5	2203156	L	3.728,-
Yonos MAXO plus 80/05-6 RMOT.	1-230 V, 50/60 Hz	14,1	2203157	L	3.092,-
Yonos MAXO plus 80/05-12 RMOT.	1-230 V, 50/60 Hz	15,5	2203158	L	4.066,-
Yonos MAXO plus 100/05-12 RMOT.	1-230 V, 50/60 Hz	15,5	2203160	L	4.874,-

☛ = Lieferbereitschaft, L = Lagervorrat, C = ca. 2 Wochen, K = ca. 4 Wochen, A = auf Anfrage, ☎ = bitte Wilo kontaktieren

Änderungen vorbehalten - Alle Preise verstehen sich ohne Mehrwertsteuer. Es gelten unsere Allgemeinen Liefer-/Leistungsbedingungen (www.wilo.de/agb) - Gültig ab 01.01.20 in Deutschland.



Ausstattung/Funktion
Für Wilo-Yonos MAXO-Z plus Pumpen im Austauschfall

→ Funktionseinheit mit Motor, Laufrad und Elektronikmodul

Preisgruppe: PG2

Wilo-Reservemotoren RMOT					
Typ	Netzanschluss	Gewicht brutto ca.	Art.-Nr.		
		m kg			EUR
Yonos MAXO-Z plus 25/0,5-7 RMOT.	1-230 V, 50/60 Hz	3,4	2209927	L	1.344,-
Yonos MAXO-Z plus 25/0,5-10 RMOT.	1-230 V, 50/60 Hz	3,4	2209926	L	1.630,-
Yonos MAXO-Z plus 30/0,5-7 RMOT.	1-230 V, 50/60 Hz	3,4	2209929	L	1.512,-
Yonos MAXO-Z plus 30/0,5-12 RMOT.	1-230 V, 50/60 Hz	4,9	2209928	L	2.156,-
Yonos MAXO-Z plus 40/0,5-8 RMOT.	1-230 V, 50/60 Hz	4,9	2209931	L	2.357,-
Yonos MAXO-Z plus 40/0,5-12 RMOT.	1-230 V, 50/60 Hz	6,1	2209930	L	2.693,-
Yonos MAXO-Z plus 50/0,5-9 RMOT.	1-230 V, 50/60 Hz	6,1	2209932	L	3.332,-
Yonos MAXO-Z plus 65/0,5-12 RMOT.	1-230 V, 50/60 Hz	14,1	2209933	L	4.904,-

☛ = Lieferbereitschaft, L = Lagervorrat, C = ca. 2 Wochen, K = ca. 4 Wochen, A = auf Anfrage, ☎ = bitte Wilo kontaktieren

Änderungen vorbehalten - Alle Preise verstehen sich ohne Mehrwertsteuer. Es gelten unsere Allgemeinen Liefer-/Leistungsbedingungen (www.wilo.de/agg) - Gültig ab 01.01.20 in Deutschland.



Ausstattung/Funktion
Für Wilo-Stratos/Stratos-D Pumpen im Austauschfall

→ Funktionseinheit mit Motor, Laufrad und Elektronikmodul

Preisgruppe: PG2

Typ	Netzanschluss	Gewicht brutto ca.	Art.-Nr.		EUR
		m kg			
Stratos 25/1-4 RMOT.	1~230 V, 50/60 Hz	4,3	2119570	L	783,-
Stratos 25/1-6 RMOT.CAN	1~230 V, 50/60 Hz	4,3	2095080	L	1.014,-
Stratos 25/1-8 RMOT.CAN	1~230 V, 50/60 Hz	4,3	2095081	L	1.111,-
Stratos 25/1-10 RMOT.	1~230 V, 50/60 Hz	4,3	2119571	L	1.234,-
Stratos 25/1-12 RMOT.	1~230 V, 50/60 Hz	5	2146520	L	1.784,-
Stratos 30/1-4 RMOT.	1~230 V, 50/60 Hz	4,3	2119572	L	867,-
Stratos 30/1-6 RMOT.CAN	1~230 V, 50/60 Hz	4,3	2095082	L	1.088,-
Stratos 30(-D 32)/1-8 RMOT.CAN	1~230 V, 50/60 Hz	4,3	2095083	L	1.185,-
Stratos 30/1-10 RMOT.	1~230 V, 50/60 Hz	4,3	2119573	L	1.100,-
Stratos 30/1-12 RMOT.CAN	1~230 V, 50/60 Hz	5,1	2095084	L	1.931,-
Stratos 32/1-10 RMOT.	1~230 V, 50/60 Hz	4,3	2119574	L	1.270,-
Stratos /-D 32/1-12 RMOT.CAN	1~230 V, 50/60 Hz	3,5	2095085	L	1.993,-
Stratos 40/1-4 RMOT.CAN	1~230 V, 50/60 Hz	4,3	2095086	L	1.296,-
Stratos /-D 40/1-8 RMOT.CAN	1~230 V, 50/60 Hz	5,2	2095087	L	2.172,-
Stratos 40/1-10 RMOT.	1~230 V, 50/60 Hz	4,3	2119575	L	1.296,-
Stratos /-D 40/1-12 RMOT.CAN	1~230 V, 50/60 Hz	7,2	2095088	L	2.520,-
Stratos /-D 40/1-16 RMOT.	1~230 V, 50/60 Hz	14,1	2146337	L	3.482,-
Stratos 50/1-6 RMOT.	1~230 V, 50/60 Hz	5,2	2151883	L	2.383,-
Stratos /-D 50/1-8 RMOT.CAN	1~230 V, 50/60 Hz	5,2	2095089	L	2.604,-
Stratos /-D 50/1-9 RMOT.CAN	1~230 V, 50/60 Hz	7,2	2095090	L	2.967,-
Stratos 50/1-10 RMOT.	1~230 V, 50/60 Hz	4,3	2119576	L	1.620,-
Stratos /-D 50/1-12 RMOT.CAN	1~230 V, 50/60 Hz	7,2	2095091	L	3.123,-
Stratos /-D 50/1-16 RMOT.	1~230 V, 50/60 Hz	15,2	2146338	L	4.491,-
Stratos 65/1-6 RMOT.	1~230 V, 50/60 Hz	7,2	2151884	L	2.932,-
Stratos 65/1-9 RMOT.CAN	1~230 V, 50/60 Hz	7,2	2095092	L	3.342,-
Stratos /-D 65/1-12 RMOT.CAN	1~230 V, 50/60 Hz	11,6	2095093	L	3.468,-
Stratos /-D 65/1-12 RMOT.(SW>=6.12)	1~230 V, 50/60 Hz	11,6	2163268	L	3.468,-
Stratos /-D 65/1-16 RMOT.	1~230 V, 50/60 Hz	15,2	2146339	L	4.591,-
Stratos /-D 80/1-6 RMOT.	1~230 V, 50/60 Hz	13	2163269	C	4.227,-
Stratos /-D 80/1-12 RMOT.CAN	1~230 V, 50/60 Hz	13	2095094	L	5.051,-
Stratos 100/1-6 RMOT.	1~230 V, 50/60 Hz	13	2151886	L	4.815,-
Stratos 100/1-12 RMOT.CAN	1~230 V, 50/60 Hz	13	2095095	L	5.829,-

= Lieferbereitschaft, L = Lagervorrat, C = ca. 2 Wochen, K = ca. 4 Wochen, A = auf Anfrage, = bitte Wilo kontaktieren

Änderungen vorbehalten - Alle Preise verstehen sich ohne Mehrwertsteuer. Es gelten unsere Allgemeinen Liefer-/Leistungsbedingungen (www.wilo.de/agb) - Gültig ab 01.01.20 in Deutschland.



Ausstattung/Funktion

Für Wilo-Stratos-Z/Stratos-ZD Pumpen im Austauschfall

→ Funktionseinheit mit Motor, Laufrad und Elektronikmodul

Preisgruppe: PG2

Typ	Netzanschluss	Gewicht brutto ca. m kg	Art.-Nr.		EUR
Stratos-Z 25/1-8 RMOT	1~230 V, 50/60 Hz	4,3	2095096	L	1.664,-
Stratos-Z 30/1-8 RMOT	1~230 V, 50/60 Hz	4,3	2095097	L	1.861,-
Stratos-Z 30/1-12 RMOT	1~230 V, 50/60 Hz	3,5	2095098	L	2.810,-
Stratos-Z 40/1-8 RMOT	1~230 V, 50/60 Hz	5,2	2095100	L	3.218,-
Stratos-Z 40/1-12 RMOT	1~230 V, 50/60 Hz	7,2	2095101	L	3.426,-
Stratos-Z 50/1-9 RMOT	1~230 V, 50/60 Hz	7,2	2095102	L	4.229,-
Stratos-Z 65/1-12 RMOT	1~230 V, 50/60 Hz	11,6	2095103	L	5.564,-

☛ = Lieferbereitschaft, L = Lagervorrat, C = ca. 2 Wochen, K = ca. 4 Wochen, A = auf Anfrage, ☛ = bitte Wilo kontaktieren

Änderungen vorbehalten - Alle Preise verstehen sich ohne Mehrwertsteuer. Es gelten unsere Allgemeinen Liefer-/Leistungsbedingungen (www.wilo.de/agb) - Gültig ab 01.01.20 in Deutschland.



Ausstattung/Funktion
Für Wilo-TOP-Z/-ZV-Pumpen im Austauschfall

→ Funktionseinheit mit Motor, Laufrad und Klemmkasten

Preisgruppe: PG2





Typ	Netzanschluss	Gewicht brutto ca. m kg	Art.-Nr.		EUR
TOP-Z/ZV30/7 DM RMOT.	3~400 V, 50 Hz	3,3	2048351	L	938,-
TOP-Z/ZV30/7 EM RMOT.	1~230 V, 50 Hz	3,3	2048350	L	989,-
TOP-Z/ZV65/10 DM RMOT.	3~400 V, 50 Hz	13	2046688	A	3.387,-
TOP-Z/ZV 65/10 DM RMOT. (ab März 2017)	3~400 V, 50 Hz	13	2176070	L	3.370,-
TOP-Z 20/4 DM RMOT.	3~400 V, 50 Hz	3,4	2115469	C	870,-
TOP-Z 20/4 EM RMOT.	1~230 V, 50 Hz	3,4	2115468	C	923,-
TOP-Z25/6 DM RMOT.	3~400 V, 50 Hz	3,5	2122051	C	907,-
TOP-Z25/6 EM RMOT.	1~230 V, 50 Hz	3,5	2064235	C	958,-
TOP-Z25/10 DM PN6/10 RMOT.	3~400 V, 50 Hz	5,2	2087599	A	1.568,-
TOP-Z 25/10 DM RMOT. (ab März 2017)	3~400 V, 50 Hz	5,2	2175537	C	1.464,-
TOP-Z25/10 EM PN6/10 RMOT.	1~230 V, 50 Hz	5,2	2087600	L	1.487,-
TOP-Z30/10 DM PN6/10 RMOT.	3~400 V, 50 Hz	5,4	2109226	A	1.512,-
TOP-Z 30/10 DM PN6/10 RMOT. (ab März 2017)	3~400 V, 50 Hz	5,4	2176066	C	1.464,-
TOP-Z30/10 EM PN6/10 RMOT.	1~230 V, 50 Hz	5	2090117	C	1.568,-
TOP-Z40/7 DM GG/RG RMOT.	3~400 V, 50 Hz	4,8	2046684	A	1.392,-
TOP-Z 40/7 DM GG/RG RMOT. (ab März 2017)	3~400 V, 50 Hz	4,8	2176067	L	1.375,-
TOP-Z40/7 EM GG/RG RMOT.	1~230 V, 50 Hz	4,8	2046683	L	1.509,-
TOP-Z50/7 DM GG/RG RMOT.	3~400 V, 50 Hz	8	2046687	A	1.974,-
TOP-Z 50/7 DM GG/RG RMOT. (ab März 2017)	3~400 V, 50 Hz	8	2176069	L	1.952,-
TOP-Z80/10 DM GG/RG RMOT.	3~400 V, 50 Hz	13,5	2046689	A	4.105,-
TOP-Z 80/10 DM GG/RG RMOT. (ab März 2017)	3~400 V, 50 Hz	13,5	2176071	C	4.056,-
TOP-ZV25/7 DM RMOT.	3~400 V, 50 Hz	3,5	2048349	C	814,-
TOP-ZV25/7 EM RMOT.	1~230 V, 50 Hz	3,5	2048348	C	869,-
TOP-ZV40/4 DM RMOT.	3~400 V, 50 Hz	3,5	2048353	C	1.464,-
TOP-ZV40/4 EM RMOT.	1~230 V, 50 Hz	3,5	2048352	C	1.545,-
TOP-ZV 50/6 DM RMOT. (ab März 2017)	3~400 V, 50 Hz	5	2176068	C	1.833,-
TOP-ZV50/6 EM RMOT.	1~230 V, 50 Hz	5	2046685	C	2.005,-

☞ = Lieferbereitschaft, L = Lagervorrat, C = ca. 2 Wochen, K = ca. 4 Wochen, A = auf Anfrage, ☞ = bitte Wilo kontaktieren

Änderungen vorbehalten - Alle Preise verstehen sich ohne Mehrwertsteuer. Es gelten unsere Allgemeinen Liefer-/Leistungsbedingungen (www.wilo.de/agb) - Gültig ab 01.01.20 in Deutschland.

Preisgruppe: PG3





Mehrpreise für Gleitringdichtungen für Anwendung bei Kälte-/Klima-Anlagen, Glykolanteil 20% bis 40%, +40 °C bis +120 °C; Glykolanteil von 40% bis 50%, -20 °C bis +120 °C

Typ	Code	Version	Doppelpumpe		Einzelpumpe	
			 EUR	 EUR	 EUR	 EUR
3	S1	Q1Q1X4GG	A	64,-	A	32,-
4	S1	Q1Q1X4GG	A	76,-	A	38,-
5	S1	Q1Q1X4GG	A	90,-	A	45,-
6	S1	Q1Q1X4GG	A	142,-	A	71,-
7	S1	Q1Q1X4GG	A	276,-	A	138,-
8	S1	Q1Q1X4GG	A	486,-	A	243,-
9	S1	Q1Q1X4GG	A	☞	A	1.669,-
10	S1	Q1Q1X4GG	A	☞	A	32,-
11	S1	Q1Q1X4GG	A	☞	A	45,-
12	S1	Q1Q1X4GG	A	☞	A	59,-
13	S1	Q1Q1X4GG	A	220,-	A	110,-
14	S1	Q1Q1X4GG	A	464,-	A	232,-
15	S1	Q1Q1X4GG	A	3.148,-	A	1.574,-
16	S1	Q1Q1X4GG	A	2.104,-	A	1.052,-
20	S1	Q1Q1X4GG	A	☞	A	241,-
21	S1	Q1Q1X4GG	A	☞	A	469,-

Ausführung bestehend aus GRD und Gehäusedichtung

Preisgruppe: PG3

Mehrpreise für Gleitringdichtungen für Anwendung bei Wasser-Öl-Emulsionen und Wasser mit Ölanteilen bis 90 °C

Typ	Code	Version	Doppelpumpe		Einzelpumpe	
			 EUR	 EUR	 EUR	 EUR
3	S2	AQ1VGG	A	464,-	A	232,-
4	S2	AQ1VGG	A	604,-	A	302,-
5	S2	AQ1VGG	A	656,-	A	328,-
6	S2	AQ1VGG	A	788,-	A	394,-
7	S2	AQ1VGG	A	1.050,-	A	525,-
8	S2	AQ1VGG	A	1.242,-	A	621,-
10	S2	AQ1VGG	A	☞	A	232,-

Ausführung bestehend aus GRD und Gehäusedichtung

 = Lieferbereitschaft, L = Lagervorrat, C = ca. 2 Wochen, K = ca. 4 Wochen, A = auf Anfrage, ☞ = bitte Wilo kontaktieren

Änderungen vorbehalten - Alle Preise verstehen sich ohne Mehrwertsteuer. Es gelten unsere Allgemeinen Liefer-/Leistungsbedingungen (www.wilo.de/agb) - Gültig ab 01.01.20 in Deutschland.

Ersatzteile: Gleitringdichtungen (GRD)							
Typ	für Wilo-Pumpen	Art.-Nr. S1-Ausführung	S1-Ausführung		Standard-Ausführung		EUR
			☐	EUR	☐	EUR	
1	IPn, DPn, Bn	-	A	☐	120613693	L	205,-
2	IPn, DPn, Bn	-	A	☐	120613796	L	544,-
3	IPL, DPL, IP-E, DP-E	2062360	L	166,-	122097593	L	134,-
4	IL, DL, BL, IL-E, DL-E, IL-E...BF, BL-E, IPL, DPL	2064430	L	172,-	2026901	L	134,-
5	IL, DL, BL, IL-E, DL-E, IL-E...BF, BL-E, Stratos GIGA, Stratos GIGA-B, Stratos GIGA-D, IPL, DPL	2064431	L	192,-	2026902	L	147,-
6	IL, DL, BL, IL-E, DL-E, IL-E...BF, BL-E, Stratos GIGA, Stratos GIGA-B, Stratos GIGA-D	2064432	L	232,-	2026903	L	161,-
7	IL, DL, BL, IL-E, DL-E, IL-E...BF, BL-E, Stratos GIGA, Stratos GIGA-D	2064433	L	322,-	2052335	L	184,-
8	IL, DL, BL, IL-E, DL-E, IL-E...BF, BL-E	2064434	L	486,-	2052336	L	243,-
9	IL, DL, BL, IL-E, DL-E, IL-E...BF, BL-E	2064435	C	2.859,-	2056452	L	1.190,-
10	IPL 25..., IPL 30..., IPL 40...	2085857	L	123,-	2087788	L	91,-
11	Stratos GIGA, Stratos GIGA-D, Stratos-GIGA-B	2132518	L	179,-	2125211	L	134,-
12	IL, DL, BL	2195047	L	215,-	2195046	L	154,-
13	IL, DL, BL	2195049	L	303,-	2194977	L	175,-
14	IL, DL, BL	2192844	C	526,-	2178970	L	294,-
15	IL, DL, BL	2192848	C	2.750,-	2178983	C	1.176,-
16	IL, DL, BL	2196614	A	1.694,-	2196613	C	642,-



Ausführung bestehend aus GRD und Gehäusedichtung

Preisgruppe: PG15

Blindflansche für Nassläufer-Pumpen				
Typ	für Wilo-Pumpen	Art.-Nr.		
				EUR
Blindflansch Gr.22 SET	TOP... 30/5, 32/7, 40/3	2016008	L	67,-
Blindflansch Gr. 43 SET	Stratos-D 40/1-12, 50/1-9, 50/1-12; Yonos MAXO-D 40/0,5-12, 50/0,5-9, 50/0,5-12	2049992	L	99,-
Blindflansch Gr.32 SET	TOP... 32/10, 40/7	2016009	L	90,-
Blindflansch Gr. 33 SET	Stratos-D 32/1-12, 40/1-8, 50/1-8; Yonos MAXO-D 32/0,5-11, 40/0,5-8	2049991	L	90,-
Blindflansch Gr.52 SET	TOP... 40/15, 50/15, 65/10, 65/13, 65/15, 80/10	2007497	L	108,-
Blindflansch Gr.72 SET	TOP... 80/15, 80/20	2094641	L	142,-
Blindflansch Gr.42 SET	TOP... 40/10, 50/7, 50/10, 65/10(450W), 80/7(450W)	2007496	L	95,-
Blindflansch Gr. 23 SET	Stratos-D 32/1-8; Yonos MAXO-D 32/0,5-7	2049280	L	87,-
Blindflansch Gr.53/63 SET	Stratos-D 40/1-16, 50/1-16, 65/1-12, 65/1-16, 80/1-12; Yonos MAXO-D 40/0,5-16, 65/0,5-12, 50/0,5-16, 65/0,5-16, 80/0,5-12	2049279	L	142,-

Preisgruppe: PG14

Blindflansche für Trockenläufer-Pumpen				
Typ	Code	Art.-Nr.		
				EUR
Blindflansch P188 Set	F	2023964	L	174,-
Blindflansch P154 Set	G	2023965	L	96,-
Blindflansch P190 Set	A	2040970	L	284,-
Blindflansch P228 Set	B	2040971	L	323,-
Blindflansch P270 Set	C	2042861	L	396,-
Blindflansch P330 Set	D	2052701	L	445,-
Blindflansch P400 Set	E	2052702	L	668,-
Blindflansch P170 Set	H	2023981	L	116,-
Blindflansch P165-D112 Set	I	2179210	L	163,-
Blindflansch P165-D136 Set	J	2179211	L	163,-
Blindflansch P215-D136 Set	K	2179212	L	326,-
Blindflansch P215-D164 Set	L	2179213	L	326,-

 = Lieferbereitschaft, L = Lagervorrat, C = ca. 2 Wochen, K = ca. 4 Wochen, A = auf Anfrage,  = bitte Wilo kontaktieren

Änderungen vorbehalten - Alle Preise verstehen sich ohne Mehrwertsteuer. Es gelten unsere Allgemeinen Liefer-/Leistungsbedingungen (www.wilo.de/aggb) - Gültig ab 01.01.20 in Deutschland.



Drehrichtungsindikator



IR-Monitor



IR-Stick

Preisgruppe: PG14

Zubehör für Wilo-Pumpen mit Infrarot-Schnittstelle				
Typ	Beschreibung	Art.-Nr.		
				EUR
IR-Monitor für DE, GB, FR, NL	Bedien- und Servicegerät zum drahtlosen Datenaustausch für alle Wilo-Pumpen mit Infrarotschnittstelle. Für alle Pumpen- und Norm-Motoren zur Messung von Drehrichtung, Drehfeldfrequenz und Einschaltzustand. Display (50 x 50 mm) zur Anzeige von z. B. elektrischen und hydraulischen Istwerten sowie Betriebspunkt der Pumpe, Service-Informationen, Geräteeinstellungen usw. Alkalibatterien Mignon AA im Lieferumfang des Geräts enthalten.	2017390	L	344,-
IR-Stick	USB-Stick zum drahtlosen Datenaustausch für alle elektronisch geregelten Wilo-Pumpen mit Infrarot-Schnittstelle, adaptierbar an Windows-Laptop mit USB-Schnittstelle. Der IRStick, in Verbindung mit der mitgelieferten Wilo-Software (CD-ROM), ermöglicht das Auslesen und Speichern von Pumpen-Datensätzen sowie das Senden von vorab definierten Pumpeneinstellungen.	2109467	L	246,-

Preisgruppe: PG18

Zubehör für Nassläuferpumpen				
Typ	Beschreibung	Art.-Nr.		
				EUR
Wilo-Drehrichtungsindikator	Drehrichtungsindikator (5 Stck. im Lieferumfang) zur berührungslosen Überprüfung/Anzeige der Drehrichtung von Nassläuferpumpen in Wechsel- oder Drehstromausführung.	2095967	L	41,-

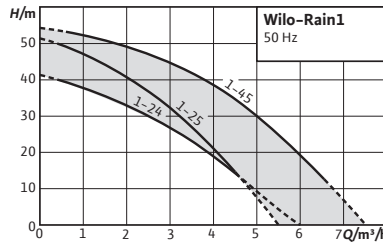

Zubehör
Zubehör

Seite
237

Wilo-RAIN1



Bauart

Steckerfertige Einzelpumpen-Regenwassernutzungsanlage

Einsatz

Die Regenwassernutzungsanlage ist für Anwendungen konzipiert, die keine Trinkwasserversorgung erfordern, wie:

- Toiletten-Spülkästen
- Waschmaschinen
- Gartenbewässerung

(Bitte prüfen, ob die Anwendung den lokalen Vorschriften entspricht)

Lieferumfang

- Anschlussfertige Regenwassernutzungsanlage mit Befestigungsmaterial
- Einbau- und Betriebsanleitung
- Schwimmerschalter
- Aufkleber „Vor Frost schützen“
- Aufkleber „Kein Trinkwasser“
- Aufkleber „Kein Trinkwasser“
- Kontakt für Störmeldung

Ihre Vorteile

- Einfache Installation Dank steckerfertigem System und kompakter Bauweise mit unterschiedlichen hydraulischen Anschlussmöglichkeiten
- Komfortable Bedienung und einfache Einstellungs-funktionen dank einer intuitiven Schnittstelle und einer Vielzahl von Funktionen
- Hohe Zuverlässigkeit dank integrierter Selbstschutzroutinen
- Hygienesicherheit dank Sicherheitseinrichtung gemäß DIN 1989 und EN 1717
- Einfache Wartung durch direkten Zugriff auf die Systemkomponenten

Hinweis

Eine Zisternenpumpe kann in der Zisterne angeordnet werden, um Druckverluste aufgrund hoher Saugabstände zu überwinden (entsprechend der Installation).

Preisgruppe: PG5

Bestellinformationen					
Typ	Motornennleistung	Netzanschluss	Art.-Nr.		
	P_2 kW				EUR
RAIN1-24 EM	0,40	1~230 V, 50 Hz	2551468	A	1.986,-
RAIN1-25 EM	0,50	1~230 V, 50 Hz	2551469	A	2.011,-
RAIN1-45 EM	0,80	1~230 V, 50 Hz	2551470	A	2.131,-

☞ = Lieferbereitschaft, L = Lagervorrat, C = ca. 2 Wochen, K = ca. 4 Wochen, A = auf Anfrage, ☞ = bitte Wilo kontaktieren

Änderungen vorbehalten - Alle Preise verstehen sich ohne Mehrwertsteuer. Es gelten unsere Allgemeinen Liefer-/Leistungsbedingungen (www.wilo.de/agb) - Gültig ab 01.01.20 in Deutschland.

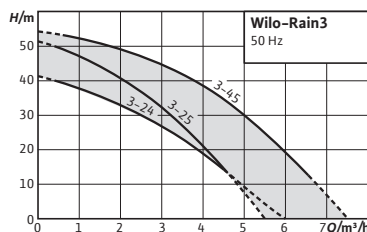

Zubehör
Zubehör

Seite
237

Wilo-RAIN3



Bauart

Steckerfertige Einzelpumpen-Regenwassernutzungsanlage

Einsatz

Die Regenwassernutzungsanlage ist für Anwendungen konzipiert, die keine Trinkwasserversorgung erfordern, wie:

- Toiletten-Spülkästen
- Waschmaschinen
- Gartenbewässerung

(Bitte prüfen, ob die Anwendung den lokalen Vorschriften entspricht)

Lieferumfang

- Anschlussfertige Regenwassernutzungsanlage mit Befestigungsmaterial
- Einbau- und Betriebsanleitung
- 4..20 mA Füllstandssensor
- Aufkleber „Vor Frost schützen“
- Aufkleber „Kein Trinkwasser“
- Kontakt für Störmeldung

Ihre Vorteile

- Einfache Installation Dank steckerfertigem System und kompakter Bauweise mit unterschiedlichen hydraulischen Anschlussmöglichkeiten
- Hoher Bedienkomfort und einfache Einstellmöglichkeiten durch eine einzigartige Kombination aus intuitiver Bedienung über LCD-Touchoberfläche und umfangreichen Funktionen
- Hohe Zuverlässigkeit dank integrierter Selbstschutzroutinen
- Hygienesicherheit dank Sicherheitseinrichtung gemäß DIN 1989 und EN 1717
- Einfache Wartung durch direkten Zugriff auf die Systemkomponenten
- Leiser Betrieb in Wohnräumen mit der Möglichkeit zur Smarthome-Integration

Hinweis

Eine Zisternenpumpe kann in der Zisterne angeordnet werden, um Druckverluste aufgrund hoher Saugabstände zu überwinden (entsprechend der Installation)

Preisgruppe: PG5

Bestellinformationen					
Typ	Motornennleistung P_2 kW	Netzanschluss	Art.-Nr.		EUR
RAIN3-24 EM	0,40	1~230 V, 50 Hz	2551471	A	2.914,-
RAIN3-25 EM	0,50	1~230 V, 50 Hz	2551472	L	3.104,-
RAIN3-45 EM	0,80	1~230 V, 50 Hz	2551473	A	3.224,-

☛ = Lieferbereitschaft, L = Lagervorrat, C = ca. 2 Wochen, K = ca. 4 Wochen, A = auf Anfrage, ☎ = bitte Wilo kontaktieren

Änderungen vorbehalten - Alle Preise verstehen sich ohne Mehrwertsteuer. Es gelten unsere Allgemeinen Liefer-/Leistungsbedingungen (www.wilo.de/agb) - Gültig ab 01.01.20 in Deutschland.

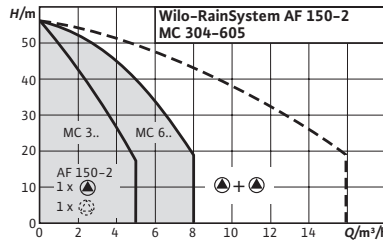

Zubehör
Zubehör

Seite
237

Wilo-RainSystem AF 150



Bauart

Automatische Regenwasser-Nutzungsanlage mit Vorlagebehälter und 2 selbstansaugenden Pumpen

Einsatz

Regenwassernutzung in Mehrfamilienhäusern und Kleingewerbebetrieben zur Einsparung von Trinkwasser in Verbindung mit Zisternen oder Behältern

Lieferumfang

- Zwei selbstansaugende, mehrstufige Kreiselpumpen MC
- Nachspeisebehälter 150 l, Gebereinheit mit 8 l Membrandruckbehälter,
- Zentralschaltgerät RainControl-Professional mit Steuerelektronik, Niveausensor
- Mit 20 m Kabel, Messbereich 0–5 m.

Ihre Vorteile

- Geräuscharm durch mehrstufige Kreiselpumpen
- Alle medienberührten Teile sind korrosionsfrei
- Höchste Betriebssicherheit durch vollelektronischen Regler RainControl Professional
- Hohe Wirtschaftlichkeit durch bedarfsgerechte Frischwassernachspeisung
- Hohe Zuverlässigkeit durch strömungs- und geräuschoptimierten Nachspeisebehälter

Optionen

- Betriebsstundenzähler
- Einzelbetriebs- und Einzelstörmeldungen
- Rückstauwelder

Preisgruppe: PG6

Bestellinformationen					
Typ	Motorenleistung P_2 kW	Netzanschluss	Art.-Nr.		EUR
Rainsystem AF 150-2 MC 304	0,55	1~230 V, 50 Hz	2530004	C	4.878,-
Rainsystem AF 150-2 MC 305	0,75	1~230 V, 50 Hz	2531205	L	4.960,-
Rainsystem AF 150-2 MC 604	0,75	1~230 V, 50 Hz	2531206	C	5.112,-
Rainsystem AF 150-2 MC 605	1,10	1~230 V, 50 Hz	2531207	L	5.200,-

Zubehör					
Typ	Art.-Nr.	Preisgruppe		EUR	
Beschriftungsset für Regenwassernutzung	2518362	L	PG14	48,-	

☛ = Lieferbereitschaft, L = Lagervorrat, C = ca. 2 Wochen, K = ca. 4 Wochen, A = auf Anfrage, ☞ = bitte Wilo kontaktieren
Änderungen vorbehalten - Alle Preise verstehen sich ohne Mehrwertsteuer. Es gelten unsere Allgemeinen Liefer-/Leistungsbedingungen (www.wilo.de/agb) - Gültig ab 01.01.20 in Deutschland.

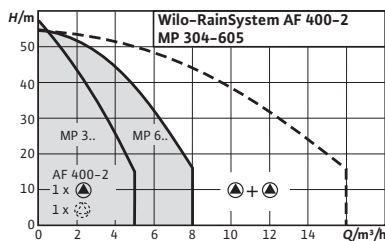

Zubehör
Zubehör

Seite
237

Wilo-RainSystem AF 400



Bauart

Automatische Regenwasser-Nutzungsanlage mit Vorlagebehälter und 2 normalsaugenden Pumpen

Einsatz

Gewerbliche und industrielle Regenwassernutzung zur Einsparung von Trinkwasser als Hybrid-System in Verbindung mit Zisternen oder Behältern

Lieferumfang

- Zwei geräuscheduzierte, normalsaugende, mehrstufige Kreiselpumpen
- Hybridbehälter 400 l mit allen erforderlichen Anschlüssen Gebereinheit mit 8 l Membrandruckbehälter Zentralschaltgerät RainControl-Hybrid mit Steuer elektronik und Niveausteuerng der Zisternenpumpen Wilo-Drain TM oder TS in Drehstromausführung (optional in Wechselstromausführung) separat zu bestellen

Ihre Vorteile

- Geräuscharm durch strömungs- und geräuschoptimiertes Gesamtkonzept (mehrstufige Kreiselpumpen)
- Höchste Betriebssicherheit durch vollelektronischen Regler Rain-Control Hybrid
- Hohe Wirtschaftlichkeit durch bedarfsgerechte Frischwassernachspeisung
- Automatische Steuerung der Speisepumpe
- Anlagen-/Niveausteuerng im Niedervoltbereich
- Geprüft nach den Prüfbestimmungen der RAL-Güterichtlinie GZ 994

Optionen

- Zisternen-Füllstandsanzeige
- Betriebsstundenzähler
- Einzelbetriebs- und Einzelstörmeldungen
- Zeitschaltuhr
- 3~230 V, 50 Hz
- 60-Hz-Versionen
- Erweiterungsmodul AF 400



Preisgruppe: PG6

Bestellinformationen					
Typ	Motornennleistung	Netzanschluss	Art.-Nr.		EUR
	P_2 kW				
Rainsystem AF 400-2 MP 304	0,55	1~230 V, 50 Hz	2504587	C	6.776,-
Rainsystem AF 400-2 MP 305	0,75	3~400 V, 50 Hz	2504588	L	6.823,-
Rainsystem AF 400-2 MP 603	0,55	3~400 V, 50 Hz	2504589	C	7.015,-
Rainsystem AF 400-2 MP 604	0,75	3~400 V, 50 Hz	2504590	C	7.102,-
Rainsystem AF 400-2 MP 605	0,75	3~400 V, 50 Hz	2504591	L	7.255,-

= Lieferbereitschaft, L = Lagervorrat, C = ca. 2 Wochen, K = ca. 4 Wochen, A = auf Anfrage, = bitte Wilo kontaktieren

Änderungen vorbehalten - Alle Preise verstehen sich ohne Mehrwertsteuer. Es gelten unsere Allgemeinen Liefer-/Leistungsbedingungen (www.wilo.de/agb) - Gültig ab 01.01.20 in Deutschland.

Zubehör					
Typ	Beschreibung	Art.-Nr.	Preisgruppe		
					EUR
Beschriftungsset für Regenwassernutzung	-	2518362	L	PG14	48,-
Erweiterungsmodul AF 400	850 x 800 x 1050 mm	2512897	C	PG14	1.514,-
Füllstandsanzeiger AF 400	Regler RainControl-Economy inkl. Niveausensor mit 20 m Kabel. Messbereich 0-5 m.	2512862	L	PG14	699,-

 = Lieferbereitschaft, L = Lagervorrat, C = ca. 2 Wochen, K = ca. 4 Wochen, A = auf Anfrage,  = bitte Wilo kontaktieren
Änderungen vorbehalten - Alle Preise verstehen sich ohne Mehrwertsteuer. Es gelten unsere Allgemeinen Liefer-/Leistungsbedingungen (www.wilo.de/agb) - Gültig ab 01.01.20 in Deutschland.

Elektrisches Zubehör						
Typ	Beschreibung		Art.-Nr.	Preisgruppe		
						EUR
Automatikbausatz R ½, 5 m Kabel	Automatische Trinkwassernachspeisung. Lieferumfang: Magnetventil mit 2 m Kabel, Schwimmerschalter WAOEK 65, mit steckerfertigem Kleinschaltgerät für die direkte Steuerung des Magnetventils	R ½, 5 m Kabel	180493296	L	PG14	526,-
Automatikbausatz R ½, 20 m Kabel	Automatische Trinkwassernachspeisung. Lieferumfang: Magnetventil mit 2 m Kabel, Schwimmerschalter WAOEK 65, mit steckerfertigem Kleinschaltgerät für die direkte Steuerung des Magnetventils	R ½, 20 m Kabel	2005645	L	PG14	654,-
Automatikbausatz R 1, 5 m Kabel	Automatische Trinkwassernachspeisung. Lieferumfang: Magnetventil mit 2 m Kabel, Schwimmerschalter WAOEK 65, mit steckerfertigem Kleinschaltgerät für die direkte Steuerung des Magnetventils	R 1, 5 m Kabel	180549795	L	PG14	801,-
Automatikbausatz R 1, 20 m Kabel	Automatische Trinkwassernachspeisung. Lieferumfang: Magnetventil mit 2 m Kabel, Schwimmerschalter WAOEK 65, mit steckerfertigem Kleinschaltgerät für die direkte Steuerung des Magnetventils	R 1, 20 m Kabel	2007158	L	PG14	929,-



Ansaugfilter						
Typ	Beschreibung		Art.-Nr.	Preisgruppe		
						EUR
Ansaug-Grobfilter G	Maschenweite 1,8 mm mit Anschluss Schlauchtülle 1¼" ohne Rückflussverhinderer	Schwimmende Entnahme	2024959	L	PG14	39,-
Ansaug-Grobfilter GR	Maschenweite 1,8 mm mit Anschluss Schlauchtülle 1¼" mit Rückflussverhinderer	Schwimmende Entnahme	2024960	L	PG14	75,-
Ansaug-Feinfilter F	Maschenweite 1,2 mm mit Anschluss Schlauchtülle 1¼" ohne Rückflussverhinderer	Schwimmende Entnahme	2024961	L	PG14	125,-
Ansaug-Feinfilter FR	Maschenweite 1,2 mm mit Anschluss Schlauchtülle 1¼" mit Rückflussverhinderer	Schwimmende Entnahme	2024962	L	PG14	166,-
Ansaug-Feinfilter	Ansaugfeinfilter mit R 1¼ Außengewinde zum Einschrauben in den Pumpensaugstutzen der TWI5-SE	Einschraub-Entnahme	2025755	L	PG14	130,-

Mechanisches Zubehör						
Typ	Beschreibung		Art.-Nr.	Preisgruppe		
						EUR
Fußventil R 1¼	Hochwertiges Fußventil aus Rotguss mit integriertem Rückflussverhinderer. Saugkorb aus Edelstahl 1.4301.	R 1¼	2502408	C	PG14	142,-
Fußventil R 1½	Hochwertiges Fußventil aus Rotguss mit integriertem Rückflussverhinderer. Saugkorb aus Edelstahl 1.4301.	R 1½	2502236	C	PG14	200,-
Fußventil R 2	Hochwertiges Fußventil aus Rotguss mit integriertem Rückflussverhinderer. Saugkorb aus Edelstahl 1.4301.	R 2	2502011	C	PG14	353,-
Fußventil R 2½	Hochwertiges Fußventil aus Rotguss mit integriertem Rückflussverhinderer. Saugkorb aus Edelstahl 1.4301.	R 2½	2500711	C	PG14	524,-

☛ = Lieferbereitschaft, L = Lagerfristig, C = ca. 2 Wochen, K = ca. 4 Wochen, A = auf Anfrage, ☎ = bitte Wilo kontaktieren

Änderungen vorbehalten - Alle Preise verstehen sich ohne Mehrwertsteuer. Es gelten unsere Allgemeinen Liefer-/Leistungsbedingungen (www.wilo.de/agb) - Gültig ab 01.01.20 in Deutschland.

Mechanisches Zubehör						
Typ	Beschreibung		Art.-Nr.		Preisgruppe	
						EUR
Fußventil R 3	Hochwertiges Fußventil aus Rotguss mit integriertem Rückflussverhinderer. Saugkorb aus Edelstahl 1.4301.	R 3	2519816	A	PG14	625,-
Saug-/Druckschlauch 1¼" SE - PN 10 (1,5 m kpl.)	Saug- und druckfester Schlauch, inkl. zwei Schlauschellen aus VA sowie Schlauchtüllen R 1 und R 1¼ zum Anschluss an die schwimmende Entnahme der Baureihen TWI5-SE, MC	1.5 m cpl.	2025973	L	PG14	44,-
Saug-/Druckschlauch 1¼" SE - PN 10 (3,0 m kpl.)	Saug- und druckfester Schlauch, inkl. zwei Schlauschellen aus VA sowie Schlauchtüllen R 1 und R 1¼ zum Anschluss an die schwimmende Entnahme der Baureihen TWI5-SE, MC	3.0 m cpl.	2025974	L	PG14	90,-
Saug-/Druckschlauch 1¼" SE - PN 10 (5,0 m kpl.)	Saug- und druckfester Schlauch, inkl. zwei Schlauschellen aus VA sowie Schlauchtüllen R 1 und R 1¼ zum Anschluss an die schwimmende Entnahme der Baureihen TWI5-SE, MC	5.0 m cpl.	2025975	L	PG14	147,-
Saug-/Druckschlauch 1¼" SE - PN 10 (10,0 m kpl.)	Saug- und druckfester Schlauch, inkl. zwei Schlauschellen aus VA sowie Schlauchtüllen R 1 und R 1¼ zum Anschluss an die schwimmende Entnahme der Baureihen TWI5-SE, MC	10.0 m cpl.	2025976	L	PG14	296,-
Saug-/Druckschlauch 1¼" SE - PN 10 (15,0 m kpl.)	Saug- und druckfester Schlauch, inkl. zwei Schlauschellen aus VA sowie Schlauchtüllen R 1 und R 1¼ zum Anschluss an die schwimmende Entnahme der Baureihen TWI5-SE, MC	15.0 m cpl.	2025977	L	PG14	439,-
Schlauchtülle Ø 40 mm/R 1½	mit Außengewinde, aus Kunststoff, inkl. Schlauschelle	-	4027335	L	PG14	37,-
Schlauchtülle Ø 60 mm/G 2	mit Außengewinde, aus Kunststoff, inkl. Schlauschelle	-	4027334	C	PG14	37,-
Synthetik-Druckschlauch 3 m, Ø 42 mm	Innen-Ø 42 mm, PN 6, inkl. Schlauschelle	-	2027641	K	PG14	42,-
Synthetik-Druckschlauch 3 m, Ø 60 mm	Innen-Ø 60 mm, PN 6, inkl. Schlauschelle	-	2027644	A	PG14	60,-
Synthetik-Druckschlauch 5 m, Ø 42 mm	Innen-Ø 42 mm, PN 6, inkl. Schlauschelle	-	2027642	L	PG14	71,-
Synthetik-Druckschlauch 5 m, Ø 60 mm	Innen-Ø 60 mm, PN 6, inkl. Schlauschelle	-	2027645	A	PG14	104,-
Synthetik-Druckschlauch 15 m, Ø 42 mm	Innen-Ø 42 mm, PN 6, inkl. Schlauschelle	-	2027643	K	PG14	132,-
Synthetik-Druckschlauch 15 m, Ø 60 mm	Innen-Ø 60 mm, PN 6, inkl. Schlauschelle	-	2027646	A	PG14	222,-

 = Lieferbereitschaft, L = Lagervorrat, C = ca. 2 Wochen, K = ca. 4 Wochen, A = auf Anfrage,  = bitte Wilo kontaktieren

Änderungen vorbehalten - Alle Preise verstehen sich ohne Mehrwertsteuer. Es gelten unsere Allgemeinen Liefer-/Leistungsbedingungen (www.wilo.de/aggb) - Gültig ab 01.01.20 in Deutschland.

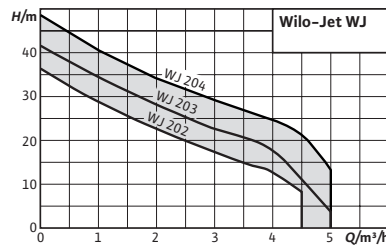

Zubehör
Zubehör

Seite
257

Wilo-Jet WJ



Bauart

Selbstansaugende mehrstufige Kreiselpumpen

Einsatz

- Wasserförderung aus Brunnen
- Befüllen, Leerpumpen, Umpumpen, Bewässern und Beregnen
- Als Notpumpe bei Überflutungen

Lieferumfang

- Pumpe je nach Ausführung mit oder ohne Tragerahmen
- Einbau- und Betriebsanleitung

Ihre Vorteile

- Benutzerfreundlich dank geringem Gewicht und kompakten Maßen sowie praktischem Tragegriff
- Hohe Versorgungssicherheit durch gute hydraulische Leistung, selbstansaugend bis 8 m, selbst bei geringem Durchfluss
- Robuste Konstruktion aus Edelstahl für einen langlebigen Betrieb, Laufrad, Welle und Gehäuse aus AISI 304
- IE3-IEC-Drehstrommotor (≥ 0.75 kW)

Preisgruppe: PG5

Bestellinformationen (mit Tragegriff)						
Typ	Netzanschluss	Motornennleistung	Gewicht brutto ca.	Art.-Nr.		
		P_2 kW	m kg			EUR
Jet WJ 202 (1~230 V)	1~230 V, 50 Hz	0,55	11	4081224	L	318,-
Jet WJ 203 (1~230 V)	1~230 V, 50 Hz	0,75	12	4081225	L	358,-
Jet WJ 204 (1~230 V)	1~230 V, 50 Hz	1,00	13	4144401	L	440,-

Preisgruppe: PG5

Bestellinformationen (ohne Tragegriff)						
Typ	Netzanschluss	Motornennleistung	Gewicht brutto ca.	Art.-Nr.		
		P_2 kW	m kg			EUR
Jet WJ 202 X (1~230 V)	1~230 V, 50 Hz	0,55	10,2	4081221	L	297,-
Jet WJ 203 X (1~230 V)	1~230 V, 50 Hz	0,75	11,3	4081222	L	336,-
Jet WJ 203 X (3~230/400 V)	3~230 V, 3~400 V, 50 Hz	0,75	10,6	4212734	L	244,-
Jet WJ 204 X (1~230 V)	1~230 V, 50 Hz	1,00	12,3	4143999	L	417,-
Jet WJ 204 X (3~230/400 V)	3~230 V, 3~400 V, 50 Hz	1,00	14,4	4212735	L	277,-

 = Lieferbereitschaft, L = Lagervorrat, C = ca. 2 Wochen, K = ca. 4 Wochen, A = auf Anfrage, ζ = bitte Wilo kontaktieren

Änderungen vorbehalten - Alle Preise verstehen sich ohne Mehrwertsteuer. Es gelten unsere Allgemeinen Liefer-/Leistungsbedingungen (www.wilo.de/agb) - Gültig ab 01.01.20 in Deutschland.

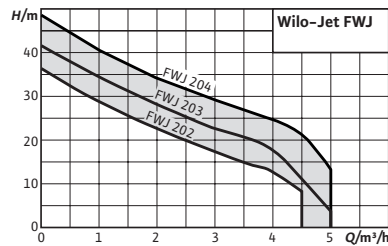

Zubehör
Zubehör

Seite
257

Wilo-Jet FWJ



Bauart

Selbstansaugende Wasserversorgungsanlagen

Einsatz

Zur Wasser- und Regenwasserförderung aus Brunnen und Behältern für:

- Beregnung
- Bewässerung und Berieselung

Lieferumfang

- Pumpe Wilo-Jet WJ
- Pumpensteuerung Wilo-HiControl 1
- Einbau- und Betriebsanleitung der Pumpe Wilo-Jet WJ
- Einbau- und Betriebsanleitung des Schaltgeräts Wilo-HiControl 1
- Tragegriff optional erhältlich

Ihre Vorteile

- Ideal für den Einsatz im Außenbereich (Hobby, Garten) dank langlebiger Bauart, konstant gute Leistung dank korrosionsfreier Werkstoffe
- Komplett vormontierte Anlage, einfache Aufstellung und Wartung durch Plug&Pump-System und 360° drehbares Display, daher rundum von allen Seiten ablesbar
- Elektronische Pumpensteuerung
- Hohe Betriebssicherheit dank Trockenlaufschutz

Optionen

Ausführung SmartHome mit einem Zwischenstecker zur einfachen Einbindung in das Smart-Home-System wibutler

Preisgruppe: PG5

Bestellinformationen						
Typ	Netzanschluss	Motornennleistung	Gewicht brutto ca.	Art.-Nr.		
		P_2 kW	m kg			EUR
Jet FWJ 202	1~230 V, 50 Hz	0,55	14,4	2543629	L	495,-
Jet FWJ 202-EM/3-SmartHome	1~230 V, 50 Hz	0,55	14,5	2546050	A	637,-
Jet FWJ 203	1~230 V, 50 Hz	0,75	14,8	2543630	L	532,-
Jet FWJ 203-EM/3-SmartHome	1~230 V, 50 Hz	0,75	14,9	2546051	A	684,-
Jet FWJ 204	1~230 V, 50 Hz	1,00	16,1	2543631	L	643,-
Jet FWJ 204-EM/3-SmartHome	1~230 V, 50 Hz	1,00	16,2	2546052	A	811,-

= Lieferbereitschaft, L = Lagervorrat, C = ca. 2 Wochen, K = ca. 4 Wochen, A = auf Anfrage, = bitte Wilo kontaktieren

Änderungen vorbehalten - Alle Preise verstehen sich ohne Mehrwertsteuer. Es gelten unsere Allgemeinen Liefer-/Leistungsbedingungen (www.wilo.de/agb) - Gültig ab 01.01.20 in Deutschland.

Zubehör				
Typ	Art.-Nr.		Preisgruppe	
Tragegriff für Pumpen der Baureihe Wilo-Jet FWJ	4083526	 L	PG15	EUR 18,-

 = Lieferbereitschaft, L = Lagervorrat, C = ca. 2 Wochen, K = ca. 4 Wochen, A = auf Anfrage, ☎ = bitte Wilo kontaktieren
Änderungen vorbehalten - Alle Preise verstehen sich ohne Mehrwertsteuer. Es gelten unsere Allgemeinen Liefer-/Leistungsbedingungen (www.wilo.de/agb) - Gültig ab 01.01.20 in Deutschland.

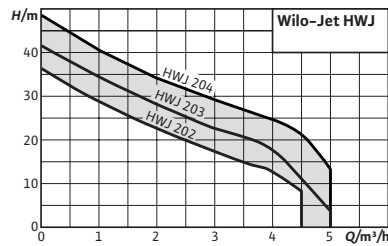

Zubehör
Zubehör

Seite
257

Wilo-Jet HWJ



Bauart

Selbstansaugende Wasserversorgungsanlage

Einsatz

- Wasserversorgung
- Beregnung
- Bewässerung und Berieselung
- Wasserförderung aus Brunnen und tiefer liegenden Behältern

Lieferumfang

- Pumpe
- Druckschalter
- Manometer
- Membrandruckbehälter (20/50 l)
- Druckschlauch mit Stahlmantel und Verschraubung
- Einbau- und Betriebsanleitung

Ihre Vorteile

- Ideal für den Einsatz im Außenbereich (Hobby, Garten)
- Rostfreier Edelstahl verhindert Korrosion, selbst bei längeren Standzeiten
- Verminderung der Einschalthäufigkeit und Vermeidung von Druckschlägen durch Membrandruckbehälter mit 20/50 l Inhalt
- Komplett elektrisch und hydraulisch verschaltet, schnell und sicher zu installieren

Preisgruppe: PG5



Bestellinformationen (20 Liter Kapazität)						
Typ	Netzanschluss	Motornennleistung	Gewicht brutto ca.	Art.-Nr.		
		P_2 kW	m kg			EUR
Jet HWJ 20 L 202 (1~230 V)	1~230 V, 50 Hz	0,55	16,5	2549379	L	475,-
Jet HWJ 20 L 203 (1~230 V)	1~230 V, 50 Hz	0,75	16,9	2549380	L	543,-
Jet HWJ 20 L 204 (1~230 V)	1~230 V, 50 Hz	1,00	18,2	2549381	L	652,-

= Lieferbereitschaft, L = Lagervorrat, C = ca. 2 Wochen, K = ca. 4 Wochen, A = auf Anfrage, = bitte Wilo kontaktieren

Änderungen vorbehalten - Alle Preise verstehen sich ohne Mehrwertsteuer. Es gelten unsere Allgemeinen Liefer-/Leistungsbedingungen (www.wilo.de/agb) - Gültig ab 01.01.20 in Deutschland.

Preisgruppe: PG5

Bestellinformationen (50 Liter Kapazität)						
Typ	Netzanschluss	Motornennleistung	Gewicht brutto ca.	Art.-Nr.		
		P_2 kW	m kg			EUR
Jet HWJ 50 L 202 (1~230 V)	1~230 V, 50 Hz	0,55	18,4	2549382	L	655,-
Jet HWJ 50 L 203 (1~230 V)	1~230 V, 50 Hz	0,75	18,8	2549383	L	700,-
Jet HWJ 50 L 204 (1~230 V)	1~230 V, 50 Hz	1,00	20	2549384	L	866,-

 = Lieferbereitschaft, L = Lagervorrat, C = ca. 2 Wochen, K = ca. 4 Wochen, A = auf Anfrage,  = bitte Wilo kontaktieren

Änderungen vorbehalten - Alle Preise verstehen sich ohne Mehrwertsteuer. Es gelten unsere Allgemeinen Liefer-/Leistungsbedingungen (www.wilo.de/agb) - Gültig ab 01.01.20 in Deutschland.

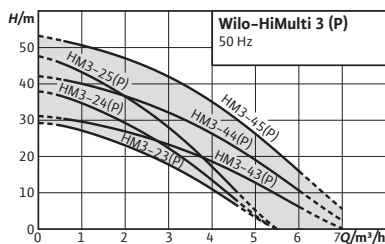

Zubehör
Zubehör

Seite
257

Baureihenänderung

Wilo-HiMulti 3



Bauart

Mehrstufige Kreiselpumpe in normalsaugender Ausführung (HiMulti 3) oder selbstansaugender Ausführung (HiMulti 3 P)

Einsatz

- Wasserversorgung (Trinkwasserzulassungen nach ACS, in S1-Ausführung auch nach WRAS)
- Beregnung
- Bewässerung und Berieselung
- Regenwassernutzung

Lieferumfang

- Pumpe
- Zwei Stück Kunststoffverbinder mit Dichtungen für den manuellen Anschluss an die Rohre
- Wilo-Connector (elektrischer Schnellverbinder)
- Einbau- und Betriebsanleitung

Optionen

- S1-Ausführung mit Trinkwasserzertifizierung gemäß WRAS

Ihre Vorteile

- Einfach: Wilo-Connector (elektrischer Schnellverbinder), Ein/Aus-Schalter, Befüllungs- und Entleerungsverschlüsse, vergrößerte Fußbefestigung
- Effizient: Hocheffiziente Hydraulik, niedriger Stromverbrauch und sehr kompakt dank Motoroptimierung
- Wirtschaftlich: kleiner Motor für perfekte Erfüllung der Anforderungen
- Geräuscharm (Geräuschpegel zwischen 56 dBA und 64 dBA)
- Ausführung als Pumpe für die private Wasserversorgung mit neuartigem Pumpendesign

Hinweis

Veränderte Maße zum Vorgängermodell

Preisgruppe: PG5

Bestellinformation (nicht selbstsaugend)						
Typ	Netzanschluss	Motornennleistung	Gewicht brutto ca.	Art.-Nr.		
		P_2 kW	m kg			EUR
HiMulti 3 3-23	1~230 V, 50 Hz	0,40	10	4189516	L	330,-
HiMulti 3 3-23-S1	1~230 V, 50 Hz	0,40	10	4197375	C	341,-
HiMulti 3 3-24	1~230 V, 50 Hz	0,40	10,5	4189518	L	342,-
HiMulti 3 3-24-S1	1~230 V, 50 Hz	0,40	10,5	4197376	C	353,-
HiMulti 3 3-25	1~230 V, 50 Hz	0,50	11	4189520	L	375,-
HiMulti 3 3-25-S1	1~230 V, 50 Hz	0,50	11	4197377	C	388,-
HiMulti 3 3-43	1~230 V, 50 Hz	0,40	10	4189522	L	371,-
HiMulti 3 3-43-S1	1~230 V, 50 Hz	0,40	10	4197378	C	384,-
HiMulti 3 3-44	1~230 V, 50 Hz	0,60	11	4189524	L	403,-
HiMulti 3 3-44-S1	1~230 V, 50 Hz	0,60	11	4197379	C	413,-
HiMulti 3 3-45	1~230 V, 50 Hz	0,80	13	4189526	L	478,-
HiMulti 3 3-45-S1	1~230 V, 50 Hz	0,80	13	4197380	C	490,-

Preisgruppe: PG5

Bestellinformation (selbstsaugend)						
Typ	Netzanschluss	Motornennleistung	Gewicht brutto ca.	Art.-Nr.		
		P_2 kW	m kg			EUR
HiMulti 3 3-23 P	1~230 V, 50 Hz	0,40	10	4194279	L	366,-
HiMulti 3 3-23 P-S1	1~230 V, 50 Hz	0,40	10	4197369	C	378,-
HiMulti 3 3-24 P	1~230 V, 50 Hz	0,40	10,5	4194280	L	373,-
HiMulti 3 3-24 P-S1	1~230 V, 50 Hz	0,40	10,5	4197370	C	392,-
HiMulti 3 3-25 P	1~230 V, 50 Hz	0,50	11	4194281	L	398,-
HiMulti 3 3-25 P-S1	1~230 V, 50 Hz	0,50	11	4197371	C	416,-
HiMulti 3 3-43 P	1~230 V, 50 Hz	0,40	10	4194282	L	398,-
HiMulti 3 3-43 P-S1	1~230 V, 50 Hz	0,40	10	4197372	C	410,-
HiMulti 3 3-44 P	1~230 V, 50 Hz	0,60	11	4194283	L	409,-
HiMulti 3 3-44 P-S1	1~230 V, 50 Hz	0,60	11	4197373	C	429,-
HiMulti 3 3-45 P	1~230 V, 50 Hz	0,80	13	4194284	L	518,-
HiMulti 3 3-45 P-S1	1~230 V, 50 Hz	0,80	13	4197374	C	540,-

 = Lieferbereitschaft, L = Lagervorrat, C = ca. 2 Wochen, K = ca. 4 Wochen, A = auf Anfrage, ζ = bitte Wilo kontaktieren

Änderungen vorbehalten - Alle Preise verstehen sich ohne Mehrwertsteuer. Es gelten unsere Allgemeinen Liefer-/Leistungsbedingungen (www.wilo.de/agb) - Gültig ab 01.01.20 in Deutschland.

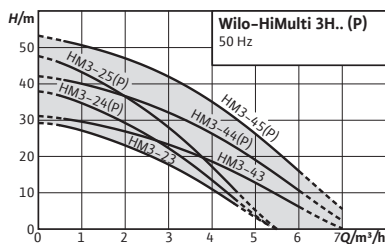

Zubehör
Zubehör

Seite
257

Baureihenänderung

Wilo-HiMulti 3 H



Bauart

Wasserversorgungssystem mit Membran-Druckbehälter in normalsaugender Ausführung (HiMulti 3 H) oder selbstansaugender Ausführung (HiMulti 3 H P)

Einsatz

- Wasserversorgung (Trinkwasserzulassung nach ACS)
- Beregnung
- Bewässerung und Berieselung
- Regenwassernutzung

Lieferumfang

- Pumpe
- Druckschalter
- Manometer
- Membran-Druckbehälter (Inhalt 50 l oder 100 l)
- Druckschlauch mit Stahlgehäuse und Schraubanschluss

Ihre Vorteile

- Einfach: Plug & Pump-System
- Effizient: Hocheffiziente Hydraulik, niedriger Stromverbrauch und sehr kompakt dank Motoroptimierung
- Automatisch arbeitendes System, Vermeidung von Druckschlägen durch Druckschalter und Membran-Druckbehälter
- Geräuscharm: Geräuschpegel zwischen 56 dB(A) und 64 dB(A)

- 1 Stück Kunststoffverbinder mit Dichtung für den manuellen Anschluss an das Zulaufrohr
- Wilo-Connector (elektrischer Schnellverbinder)
- Einbau- und Betriebsanleitung

Hinweis

Veränderte Maße zum Vorgängermodell

Preisgruppe: PG5

Bestellinformation (selbstansaugend)						
Typ	Netzanschluss	Motornennleistung	Gewicht brutto ca.	Art.-Nr.		
		P_2 kW	m kg			EUR
HiMulti 3 H 20/2-24 P	1~230 V, 50 Hz	0,40	19,6	2550646	L	602,-
HiMulti 3 H 50/2-24 P	1~230 V, 50 Hz	0,40	22,8	2549339	L	695,-
HiMulti 3 H 50/2-25 P	1~230 V, 50 Hz	0,50	24,9	2549340	L	743,-
HiMulti 3 H 50/2-44 P	1~230 V, 50 Hz	0,60	24,6	2549341	L	834,-
HiMulti 3 H 50/2-45 P	1~230 V, 50 Hz	0,80	26,5	2549342	L	929,-
HiMulti 3 H 100/2-24 P	1~230 V, 50 Hz	0,40	53,6	2549343	L	834,-



☞ = Lieferbereitschaft, L = Lagervorrat, C = ca. 2 Wochen, K = ca. 4 Wochen, A = auf Anfrage, ☎ = bitte Wilo kontaktieren
Änderungen vorbehalten - Alle Preise verstehen sich ohne Mehrwertsteuer. Es gelten unsere Allgemeinen Liefer-/Leistungsbedingungen (www.wilo.de/agb) - Gültig ab 01.01.20 in Deutschland.

Preisgruppe: PG5

Bestellinformation (selbstsaugend)						
Typ	Netzanschluss	Motornennleistung	Gewicht brutto ca.	Art.-Nr.		
		P_2 kW	m kg			EUR
HiMulti 3 H 100/2-25 P	1~230 V, 50 Hz	0,50	55,7	2549344	L	883,-
HiMulti 3 H 100/2-44 P	1~230 V, 50 Hz	0,60	55,4	2549345	L	977,-
HiMulti 3 H 100/2-45 P	1~230 V, 50 Hz	0,80	57,3	2549346	L	1.070,-

Preisgruppe: PG5

Bestellinformation (nicht selbstsaugend)						
Typ	Netzanschluss	Motornennleistung	Gewicht brutto ca.	Art.-Nr.		
		P_2 kW	m kg			EUR
HiMulti 3 H 20/2-24	1~230 V, 50 Hz	0,40	19,6	2550647	L	566,-
HiMulti 3 H 50/2-23	1~230 V, 50 Hz	0,40	21,2	2549347	L	624,-
HiMulti 3 H 50/2-24	1~230 V, 50 Hz	0,40	22,8	2549348	L	646,-
HiMulti 3 H 50/2-25	1~230 V, 50 Hz	0,50	24,9	2549349	L	689,-
HiMulti 3 H 50/2-43	1~230 V, 50 Hz	0,40	22,5	2549350	L	726,-
HiMulti 3 H 50/2-44	1~230 V, 50 Hz	0,60	24,6	2549351	L	795,-
HiMulti 3 H 50/2-45	1~230 V, 50 Hz	0,80	26,6	2549352	L	884,-
HiMulti 3 H 100/2-23	1~230 V, 50 Hz	0,40	52	2549353	L	756,-
HiMulti 3 H 100/2-24	1~230 V, 50 Hz	0,40	53,6	2549354	L	777,-
HiMulti 3 H 100/2-25	1~230 V, 50 Hz	0,50	55,7	2549355	L	821,-
HiMulti 3 H 100/2-43	1~230 V, 50 Hz	0,40	53,3	2549356	L	861,-
HiMulti 3 H 100/2-44	1~230 V, 50 Hz	0,60	55,4	2549357	L	928,-
HiMulti 3 H 100/2-45	1~230 V, 50 Hz	0,80	57,3	2549358	L	1.017,-

 = Lieferbereitschaft, L = Lagervorrat, C = ca. 2 Wochen, K = ca. 4 Wochen, A = auf Anfrage,  = bitte Wilo kontaktieren

Änderungen vorbehalten - Alle Preise verstehen sich ohne Mehrwertsteuer. Es gelten unsere Allgemeinen Liefer-/Leistungsbedingungen (www.wilo.de/agb) - Gültig ab 01.01.20 in Deutschland.

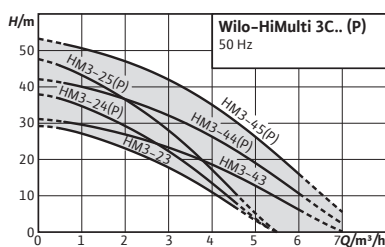

Zubehör
Zubehör

Seite
257

Baureihenänderung

Wilo-HiMulti 3 C



Bauart

Wasserversorgungssystem mit automatischem Pumpensteuersystem in normalsaugender Ausführung (HiMulti 3 C) oder selbstansaugender Ausführung (HiMulti 3 C P)

Einsatz

- Wasserversorgung (Trinkwasserzulassung nach ACS)
- Beregnung
- Bewässerung und Berieselung
- Regenwassernutzung

Lieferumfang

- Pumpe
- Pumpensteuerung Wilo-HiControl 1
- 1 Stück Kunststoffverbinder mit Dichtung für den manuellen Anschluss an das Zulaufrohr
- Wilo-Connector (elektrischer Schnellverbinder)
- Einbau- und Betriebsanleitung

Ihre Vorteile

- Einfach: Plug & Pump-System
- Effizient: Hocheffiziente Hydraulik, niedriger Stromverbrauch und sehr kompakt dank Motoroptimierung
- Automatisch arbeitendes System und Trockenlaufschutz dank Wilo-HiControl 1
- Geräuscharm: Geräuschpegel zwischen 56 dB(A) und 64 dB(A)
- Um 360° drehbare elektronische Pumpensteuerung HiControl 1 für einfache Installation

Hinweis

Veränderte Maße zum Vorgängermodell

Preisgruppe: PG5

Bestellinformation (nicht selbstsaugend)						
Typ	Netzanschluss	Motornennleistung	Gewicht brutto ca.	Art.-Nr.		
		P_2 kW	m kg			EUR
HiMulti 3 C 1-23	1~230 V, 50 Hz	0,40	13,9	2543603	L	507,-
HiMulti 3 C 1-24	1~230 V, 50 Hz	0,40	15,5	2543604	L	528,-
HiMulti 3 C 1-25	1~230 V, 50 Hz	0,50	17,6	2543605	L	561,-
HiMulti 3 C 1-43	1~230 V, 50 Hz	0,40	15,2	2543606	L	594,-
HiMulti 3 C 1-44	1~230 V, 50 Hz	0,60	17,3	2543607	L	638,-
HiMulti 3 C 1-45	1~230 V, 50 Hz	0,80	19,2	2543608	L	704,-

☛ = Lieferbereitschaft, L = Lagerverrat, C = ca. 2 Wochen, K = ca. 4 Wochen, A = auf Anfrage, ☎ = bitte Wilo kontaktieren
Änderungen vorbehalten - Alle Preise verstehen sich ohne Mehrwertsteuer. Es gelten unsere Allgemeinen Liefer-/Leistungsbedingungen (www.wilo.de/agb) - Gültig ab 01.01.20 in Deutschland.

Preisgruppe: PG5

Bestellinformation (selbstsaugend)						
Typ	Netzanschluss	Motornennleistung	Gewicht brutto ca.	Art.-Nr.		
		P_2 kW	m kg			EUR
HiMulti 3 C 1-24 P	1~230 V, 50 Hz	0,40	15,5	2543599	L	557,-
HiMulti 3 C 1-25 P	1~230 V, 50 Hz	0,50	17,6	2543600	L	591,-
HiMulti 3 C 1-44 P	1~230 V, 50 Hz	0,60	17,3	2543601	L	660,-
HiMulti 3 C 1-45 P	1~230 V, 50 Hz	0,80	19,2	2543602	L	742,-

 = Lieferbereitschaft, L = Lagervorrat, C = ca. 2 Wochen, K = ca. 4 Wochen, A = auf Anfrage, € = bitte Wilo kontaktieren
Änderungen vorbehalten - Alle Preise verstehen sich ohne Mehrwertsteuer. Es gelten unsere Allgemeinen Liefer-/Leistungsbedingungen (www.wilo.de/agb) - Gültig ab 01.01.20 in Deutschland.

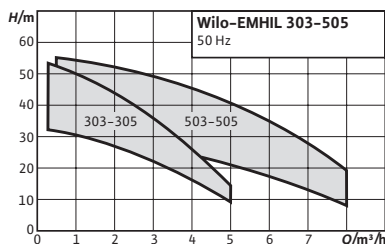

Zubehör
Zubehör

Seite
257

Wilo-EMHIL



Bauart

Normalsaugende Wasserversorgungsanlage mit Frequenzumformer

Einsatz

- Wasserversorgung (Trinkwasserzulassung nach ACS)
- Regenwassernutzung
- Bewässerung und Berieselung

Lieferumfang

1 Regelgerät ElectronicControl mit:

- 1 Pumpe der Baureihe MHIL mit 1 ElectronicControl (1,4 m Anschlusskabel)
- 1 drehbare Verbindung and 1 Absperrarmatur
- Je eine Einbau- und Betriebsanleitung für MHIL-Pumpe und für ElectronicControl

Ihre Vorteile

- Robuste mehrstufige Pumpe mit Edelstahl-Hydraulik
- Einfache Bedienung und Einstellung durch Display mit Klartextanzeige, Statusanzeige, Analysefunktion, Anpassung der Regelparameter (PID), Einfrierschutz
- Plug & Pump, vormontiert und mit Anschlusskabel versehen
- Entspricht den EMC-Normen im häuslichen Bereich (EN 61000-6-2 und EN 61000-6-3)
- Schwimmerschalter kann optional angeschlossen werden

Preisgruppe: PG5

Bestellinformationen						
Typ	Netzanschluss	Motornennleistung	Gewicht brutto ca.	Art.-Nr.		
		P_2 kW	m kg			EUR
EMHIL 303 M	3~400 V, 50 Hz	0,55	21	4161130	L	1.320,-
EMHIL 304 M	3~400 V, 50 Hz	0,55	21	4161131	L	1.375,-
EMHIL 305 M	3~400 V, 50 Hz	0,75	25	4161132	L	1.468,-
EMHIL 503 M	3~400 V, 50 Hz	0,55	21	4161133	L	1.375,-
EMHIL 504 M	3~400 V, 50 Hz	0,75	25	4161134	L	1.427,-
EMHIL 505 M	3~400 V, 50 Hz	1,10	23	4161135	L	1.521,-



Zubehör
 Zubehör Seite
 257

Wilo-ElectronicControl

Bauart

Wassergekühlter Frequenzumformer mit eingebautem Druck- und Strömungswächter

Einsatz

Zur Regelung von Pumpen in den Bereichen:

- Wasserversorgung
- Regenwassernutzung
- Bewässerung und Berieselung

Lieferumfang

1 Regelgerät ElectronicControl, inkl.:

- Vorverkabelung mit 1,4 m Anschlusskabel und Stecker
- Vorverkabeltes Motorkabel mit Kabelendhülsen
- Einbau- und Betriebsanleitung

Ihre Vorteile

- Einfache Einstellung und Bedienung
- Großes Display mit vereinfachtem Menü und Navigation, sowie LED-Statusanzeige
- Entspricht den EMC-Normen für den häuslichen Bereich (EN 61000-6-2 und EN 61000-6-3)
- Komfortfunktionen: PID (APP-Funktion), Frostschutz-Automatik AIS, automatischer Wiederanlauf nach Fehler ART
- Schwimmerschalter kann optional angeschlossen werden

Preisgruppe: PG14

Bestellinformationen						
Typ	Netzanschluss	Max. Nennstrom	Gewicht brutto ca.	Art.-Nr.		
		<i>I</i> A	<i>m</i> kg			EUR
ElectronicControl MM5	1-230 V, 50/60 Hz	5	4	4160333	L	767,-
ElectronicControl MM9	1-230 V, 50/60 Hz	9	4	4160334	L	822,-
ElectronicControl MT6	1-230 V, 50/60 Hz	6	4	4160335	L	767,-
ElectronicControl MT10	1-230 V, 50/60 Hz	10	4	4160336	L	822,-

☞ = Lieferbereitschaft, L = Lagervorrat, C = ca. 2 Wochen, K = ca. 4 Wochen, A = auf Anfrage, ☞ = bitte Wilo kontaktieren

Änderungen vorbehalten - Alle Preise verstehen sich ohne Mehrwertsteuer. Es gelten unsere Allgemeinen Liefer-/Leistungsbedingungen (www.wilo.de/agb) - Gültig ab 01.01.20 in Deutschland.

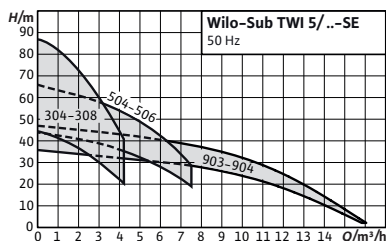

Zubehör
Zubehör

Seite
257

Wilo-Sub TWI 5/TWI 5-SE



Bauart

5" Unterwassermotor-Pumpe aus Edelstahl, mehrstufig

Einsatz

Unterwassermotor-Pumpen

- Förderung aus Brunnen, Zisternen und Behältern
- Bewässerung, Beregnung und Abpumpen
- Wasserversorgung
- Regenwassernutzung

Lieferumfang

- Pumpe mit 20m Anschlusskabel
- Sicherheitsseil aus Polypropylen
- Einbau- und Betriebsanleitung

Optionen

- Ausführung mit integriertem Schwimmerschalter (FS)
- Ausführung mit seitlichem Zulaufstutzen (SE)

Ihre Vorteile

- Hocheffizient dank optimierter Hydraulik
- Eigengekühlter Motor, somit Trockenaufstellung außerhalb des Wassers möglich
- Einphasige Wechselstrom-Ausführung, vormontiert mit Schaltkasten und Motorschutz für die einfache Installation
- Leichte Handhabung und Instandhaltung
- Korrosionsbeständig und verschleißarm

Preisgruppe: PG5

Bestellinformationen					
Typ	Motornennleistung	Gewicht brutto ca.	Art.-Nr.	L	EUR
	P_2 kW	m kg			
Sub-TWI 5 304 (1~230 V, 50 Hz)	0,55	17	4104118	L	794,-
Sub-TWI 5 304 FS (1~230 V, 50 Hz)	0,55	17,2	4144935	L	810,-
Sub-TWI 5 305 (1~230 V, 50 Hz)	0,75	18,8	4144948	K	762,-
Sub-TWI 5 305 FS (1~230 V, 50 Hz)	0,75	19	4144936	K	818,-
Sub-TWI 5 306 (1~230 V, 50 Hz)	0,75	19,2	4104119	L	833,-
Sub-TWI 5 306 (3~400 V, 50 Hz)	0,75	18,8	4104123	K	787,-
Sub-TWI 5 306 FS (1~230 V, 50 Hz)	0,75	19,5	4144937	L	848,-

☞ = Lieferbereitschaft, L = Lagervorrat, C = ca. 2 Wochen, K = ca. 4 Wochen, A = auf Anfrage, ☎ = bitte Wilo kontaktieren



Änderungen vorbehalten - Alle Preise verstehen sich ohne Mehrwertsteuer. Es gelten unsere Allgemeinen Liefer-/Leistungsbedingungen (www.wilo.de/agb) - Gültig ab 01.01.20 in Deutschland.

Preisgruppe: PG5

Bestellinformationen					
Typ	Motornennleistung	Gewicht brutto ca.	Art.-Nr.		
	P_2 kW	m kg			EUR
Sub-TWI 5 307 (1~230 V, 50 Hz)	1,10	21	4144949	K	885,-
Sub-TWI 5 307 FS (1~230 V, 50 Hz)	1,10	21,2	4144938	K	928,-
Sub-TWI 5 308 (1~230 V, 50 Hz)	1,10	21,5	4104120	L	1.022,-
Sub-TWI 5 308 (3~400 V, 50 Hz)	1,10	20,5	4104124	K	988,-
Sub-TWI 5 308 FS (1~230 V, 50 Hz)	1,10	21,8	4144939	L	1.062,-
Sub-TWI 5 504 (1~230 V, 50 Hz)	0,75	17,5	4144950	K	847,-
Sub-TWI 5 504 FS (1~230 V, 50 Hz)	0,75	17,8	4144940	K	890,-
Sub-TWI 5 505 (1~230 V, 50 Hz)	0,90	20	4144951	K	888,-
Sub-TWI 5 505 FS (1~230 V, 50 Hz)	0,90	20,2	4144941	K	930,-
Sub-TWI 5 506 (1~230 V, 50 Hz)	1,10	20,8	4144952	K	929,-
Sub-TWI 5 506 FS (1~230 V, 50 Hz)	1,10	21	4144942	K	971,-
Sub-TWI 5 903 (1~230 V, 50 Hz)	1,10	19,2	4104121	K	1.060,-
Sub-TWI 5 903 (3~400 V, 50 Hz)	1,10	18	4104125	K	1.011,-
Sub-TWI 5 904 (1~230 V, 50 Hz)	1,50	22,2	4104122	L	1.078,-
Sub-TWI 5 904 (3~400 V, 50 Hz)	1,50	20,2	4104126	K	1.034,-

Preisgruppe: PG5

Bestellinformationen					
Typ	Motornennleistung	Gewicht brutto ca.	Art.-Nr.		
	P_2 kW	m kg			EUR
Sub-TWI 5-SE 304 (1~230 V, 50 Hz)	0,55	17,8	4104127	L	853,-
Sub-TWI 5-SE 304 FS (1~230 V, 50 Hz)	0,55	18	4144961	K	868,-
Sub-TWI 5-SE 305 (1~230 V, 50 Hz)	0,75	19,5	4144974	K	834,-
Sub-TWI 5-SE 305 FS (1~230 V, 50 Hz)	0,75	19,8	4144962	K	874,-
Sub-TWI 5-SE 306 (1~230 V, 50 Hz)	0,75	20	4104128	L	889,-
Sub-TWI 5-SE 306 (3~400 V, 50 Hz)	0,75	19,5	4104132	K	843,-
Sub-TWI 5-SE 306 FS (1~230 V, 50 Hz)	0,75	20,2	4144963	K	903,-
Sub-TWI 5-SE 307 (1~230 V, 50 Hz)	1,10	21,8	4144975	K	932,-
Sub-TWI 5-SE 307 FS (1~230 V, 50 Hz)	1,10	22	4144964	K	975,-
Sub-TWI 5-SE 308 (1~230 V, 50 Hz)	1,10	22,2	4104129	L	1.056,-
Sub-TWI 5-SE 308 (3~400 V, 50 Hz)	1,10	21,2	4104133	K	1.019,-
Sub-TWI 5-SE 308 FS (1~230 V, 50 Hz)	1,10	22,5	4144965	K	1.097,-
Sub-TWI 5-SE 504 (1~230 V, 50 Hz)	0,75	18,5	4144976	K	890,-
Sub-TWI 5-SE 504 FS (1~230 V, 50 Hz)	0,75	18,8	4144966	K	931,-
Sub-TWI 5-SE 505 (1~230 V, 50 Hz)	0,90	20,8	4144977	K	930,-
Sub-TWI 5-SE 505 FS (1~230 V, 50 Hz)	0,90	21	4144967	K	972,-
Sub-TWI 5-SE 506 (1~230 V, 50 Hz)	1,10	21,5	4144978	K	971,-
Sub-TWI 5-SE 506 FS (1~230 V, 50 Hz)	1,10	21,8	4144968	K	1.011,-
Sub-TWI 5-SE 903 (1~230 V, 50 Hz)	1,10	20	4104130	K	1.089,-
Sub-TWI 5-SE 903 (3~400 V, 50 Hz)	1,10	18,8	4104134	K	1.052,-
Sub-TWI 5-SE 904 (1~230 V, 50 Hz)	1,50	23	4104131	L	1.112,-
Sub-TWI 5-SE 904 (3~400 V, 50 Hz)	1,50	21	4104135	K	1.074,-

 = Lieferbereitschaft, L = Lagervorrat, C = ca. 2 Wochen, K = ca. 4 Wochen, A = auf Anfrage,  = bitte Wilo kontaktieren

Änderungen vorbehalten - Alle Preise verstehen sich ohne Mehrwertsteuer. Es gelten unsere Allgemeinen Liefer-/Leistungsbedingungen (www.wilo.de/agnb) - Gültig ab 01.01.20 in Deutschland.

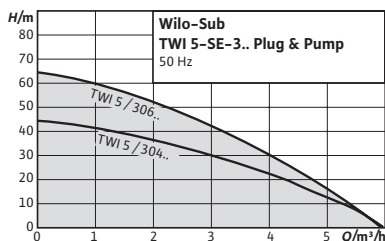

Zubehör
Zubehör

Seite
257

Wilo-Sub TWI 5-SE Plug & Pump



Bauart

Wasserversorgungssystem mit Unterwassermotor-Pumpe, Steuerung und komplettem Zubehör

Einsatz

- Förderung aus Brunnen, Zisternen und Behältern
- Bewässerung, Beregnung oder Abpumpen
- Wasserversorgung
- Regenwassernutzung

Lieferumfang

- Pumpe
- komplette Steuerung
- Sicherheitsseil aus Polypropylen

Ihre Vorteile

- Leichter Einbau und Inbetriebnahme dank steckerfertiger Lieferung inklusive komplettem Zubehör
- Thermischer Motorschutz
- Pumpe (Gehäuse, Stufen, Laufräder) komplett aus Edelstahl 1.4301 (AISI 304)
- Der eigengekühlte Motor ermöglicht die Aufstellung auch außerhalb des Wassers

- Ansaug-Feinfilter
- Saugschlauch
- Einbau- und Betriebsanleitungen

Preisgruppe: PG5

Bestellinformationen						
	Netzanschluss	Motornennleistung	Gewicht brutto ca.	Art.-Nr.		
		P_2 kW	m kg			EUR
Sub TWI 5-SE-304 EM P&P	1~230 V, 50 Hz	0,55	22,5	2543632	L	1.134,-
Sub TWI 5-SE-306 EM P&P	1~230 V, 50 Hz	0,75	25	2543633	L	1.200,-



Mechanisches Zubehör						
Typ	Beschreibung		Art.-Nr.	Preisgruppe		
						EUR
Ansaug-Feinfilter	Ansaugfeinfilter mit R 1¼ Außengewinde zum Einschrauben in den Pumpensaugstutzen der TWI5-SE	Einschraub-Entnahme	2025755	L	PG14	130,-
Ansaug-Feinfilter F	Maschenweite 1,2 mm mit Anschluss Schlauchtülle 1¼" ohne Rückflussverhinderer	Schwimmende Entnahme	2024961	L	PG14	125,-
Ansaug-Feinfilter FR	Maschenweite 1,2 mm mit Anschluss Schlauchtülle 1¼" mit Rückflussverhinderer	Schwimmende Entnahme	2024962	L	PG14	166,-
Ansaug-Grobfilter G	Maschenweite 1,8 mm mit Anschluss Schlauchtülle 1¼" ohne Rückflussverhinderer	Schwimmende Entnahme	2024959	L	PG14	39,-
Ansaug-Grobfilter GR	Maschenweite 1,8 mm mit Anschluss Schlauchtülle 1¼" mit Rückflussverhinderer	Schwimmende Entnahme	2024960	L	PG14	75,-
Fußventil R 1¼	Hochwertiges Fußventil aus Rotguss mit integriertem Rückflussverhinderer. Saugkorb aus Edelstahl 1.4301.	R 1¼	2502408	C	PG14	142,-
Fußventil R 1½	Hochwertiges Fußventil aus Rotguss mit integriertem Rückflussverhinderer. Saugkorb aus Edelstahl 1.4301.	R 1½	2502236	C	PG14	200,-
Fußventil R 2	Hochwertiges Fußventil aus Rotguss mit integriertem Rückflussverhinderer. Saugkorb aus Edelstahl 1.4301.	R 2	2502011	C	PG14	353,-
Fußventil R 2½	Hochwertiges Fußventil aus Rotguss mit integriertem Rückflussverhinderer. Saugkorb aus Edelstahl 1.4301.	R 2½	2500711	C	PG14	524,-
Fußventil R 3	Hochwertiges Fußventil aus Rotguss mit integriertem Rückflussverhinderer. Saugkorb aus Edelstahl 1.4301.	R 3	2519816	A	PG14	625,-
Saug-/Druckschlauch 1¼" SE - PN 10 (1,5 m kpl.)	Saug- und druckfester Schlauch, inkl. zwei Schlauchschellen aus VA sowie Schlauchtüllen R 1 und R 1¼ zum Anschluss an die schwimmende Entnahme der Baureihen TWI5-SE, MC	1.5 m cpl.	2025973	L	PG14	44,-
Saug-/Druckschlauch 1¼" SE - PN 10 (3,0 m kpl.)	Saug- und druckfester Schlauch, inkl. zwei Schlauchschellen aus VA sowie Schlauchtüllen R 1 und R 1¼ zum Anschluss an die schwimmende Entnahme der Baureihen TWI5-SE, MC	3.0 m cpl.	2025974	L	PG14	90,-
Saug-/Druckschlauch 1¼" SE - PN 10 (5,0 m kpl.)	Saug- und druckfester Schlauch, inkl. zwei Schlauchschellen aus VA sowie Schlauchtüllen R 1 und R 1¼ zum Anschluss an die schwimmende Entnahme der Baureihen TWI5-SE, MC	5.0 m cpl.	2025975	L	PG14	147,-
Saug-/Druckschlauch 1¼" SE - PN 10 (10,0 m kpl.)	Saug- und druckfester Schlauch, inkl. zwei Schlauchschellen aus VA sowie Schlauchtüllen R 1 und R 1¼ zum Anschluss an die schwimmende Entnahme der Baureihen TWI5-SE, MC	10.0 m cpl.	2025976	L	PG14	296,-
Saug-/Druckschlauch 1¼" SE - PN 10 (15,0 m kpl.)	Saug- und druckfester Schlauch, inkl. zwei Schlauchschellen aus VA sowie Schlauchtüllen R 1 und R 1¼ zum Anschluss an die schwimmende Entnahme der Baureihen TWI5-SE, MC	15.0 m cpl.	2025977	L	PG14	439,-
Saugschlauch-Set 1", 7m	7 m Saugschlauch, Ø 1", Kunststoff (Noryl) mit Fußventil und Verschraubung R 1	-	4027874	L	PG14	54,-
Saugschlauch-Set 1¼", 7m	7 m Saugschlauch, Ø 1¼", Kunststoff (Noryl) mit Fußventil und Verschraubung R 1	-	4056081	L	PG14	84,-
Schnellkupplung für Unterwassermotorpumpen	Schnellkupplung R 1 aus Messing für die schnelle Montage/Demontage von Unterwassermotorpumpen.	-	4027329	L	PG14	132,-
Tragegriff	Tragegriff für Pumpen der Baureihe Wilo-Jet FWJ	-	4083526	L	PG15	18,-

☛ = Lieferbereitschaft, L = Lagervorrat, C = ca. 2 Wochen, K = ca. 4 Wochen, A = auf Anfrage, ☎ = bitte Wilo kontaktieren



Änderungen vorbehalten - Alle Preise verstehen sich ohne Mehrwertsteuer. Es gelten unsere Allgemeinen Liefer-/Leistungsbedingungen (www.wilo.de/agb) - Gültig ab 01.01.20 in Deutschland.

Mechanisches Zubehör						
Typ	Beschreibung		Art.-Nr.	Preisgruppe		
						EUR
Wandkonsole	Wandkonsole aus Stahl, verzinkt, zur Aufstellung von Pumpen und Wasserversorgungsanlagen der Baureihen MP, MC, WJ, FMP, FMC, FWJ	-	4027328	L	PG14	127,-

Elektrisches Zubehör						
Typ	Beschreibung		Art.-Nr.	Preisgruppe		
						EUR
Automatikbausatz R 1, 5 m Kabel	Automatische Trinkwassernachspeisung. Lieferumfang: Magnetventil mit 2 m Kabel, Schwimmerschalter WAOEK 65, mit steckerfertigem Kleinschaltgerät für die direkte Steuerung des Magnetventils	R 1, 5 m Kabel	180549795	L	PG14	801,-
Automatikbausatz R 1, 20 m Kabel	Automatische Trinkwassernachspeisung. Lieferumfang: Magnetventil mit 2 m Kabel, Schwimmerschalter WAOEK 65, mit steckerfertigem Kleinschaltgerät für die direkte Steuerung des Magnetventils	R 1, 20 m Kabel	2007158	L	PG14	929,-
Automatikbausatz R ½, 5 m Kabel	Automatische Trinkwassernachspeisung. Lieferumfang: Magnetventil mit 2 m Kabel, Schwimmerschalter WAOEK 65, mit steckerfertigem Kleinschaltgerät für die direkte Steuerung des Magnetventils	R ½, 5 m Kabel	180493296	L	PG14	526,-
Automatikbausatz R ½, 20 m Kabel	Automatische Trinkwassernachspeisung. Lieferumfang: Magnetventil mit 2 m Kabel, Schwimmerschalter WAOEK 65, mit steckerfertigem Kleinschaltgerät für die direkte Steuerung des Magnetventils	R½, 20 m Kabel	2005645	L	PG14	654,-
Bausatz Geber ER-2	Zur Steuerung von zwei Pumpen, 8 l Membrandruckbehälter, Druckmessgerät, Drucksensor 4 – 20 mA, Fittings und Kugelabsperrhahn.	-	2501886	L	PG14	552,-
Druckschaltung WVA bis 6 bar	Zur Steuerung einer Pumpe, 8 l Membrandruckbehälter, Druckmessgerät, Regelventil mit integriertem Rückflussverhinderer, Druckschalter.	Bis zu 6 bar	180492096	L	PG14	629,-
Druckschaltung WVA bis 10 bar	Zur Steuerung einer Pumpe, 8 l Membran-Druckbehälter, Manometer, Regelventil mit integriertem Rückflussverhinderer, Druckschalter.	bis 10 bar	2502050	L	PG14	629,-
HiControl 1	Elektrisches Zubehör für Pumpenautomatisierung und Trockenlaufschutz durch Volumenstromüberwachung	-	4190896	L	PG14	145,-
HiControl 1-EK	Wilo-HiControl 1 mit zwei elektrischen Kabeln (1,5 m) mit eingebauter Steckdose für einen einfachen Anschluss an die Pumpe und die Stromversorgung	-	4190895	L	PG14	187,-
Schaltgerät ER-2 2 x 10,0 WM	Schaltgerät für Wandaufbau zum druckabhängigen Betrieb von zwei Pumpen, Anschlussspannung 230 und 400 V.	Schaltleistung max. 10 A	2511288	C	PG14	1.723,-
Schaltgerät ER 1 x 10,0 WM	Regelgerät mit elektronischem Motorschutz, Testlauf, Hauptschalter/Steuerschalter, mit Wassermangelanzeige und Anzeige für Spannungunterbrechung, potentialfreie Sammelstörmeldung/Sammelbetriebsmeldung, Schutzart IP54 (ER1-4.0/IP41), einsetzbar für 230 V und 400 V Regelgerät für Pumpen mit für Direktanlauf geeigneten Motoren.	Schaltleistung max. 10 A	2514754	C	PG14	1.171,-
Schaltgerät SK 277	Inkl. drei Elektroden mit je 3 m Kabel für die Wassermangelsicherung bei mittelbarem Anschluss im Vorbehälter. Anschlussleistung für Motoren bis max. 3 kW.	-	180495295	L	PG14	846,-

 = Lieferbereitschaft, L = Lagerfristig, C = ca. 2 Wochen, K = ca. 4 Wochen, A = auf Anfrage,  = bitte Wilo kontaktieren
Änderungen vorbehalten - Alle Preise verstehen sich ohne Mehrwertsteuer. Es gelten unsere Allgemeinen Liefer-/Leistungsbedingungen (www.wilo.de/agb) - Gültig ab 01.01.20 in Deutschland.

Elektrisches Zubehör						
Typ	Beschreibung		Art.-Nr.		Preisgruppe	
						EUR
Schaltgerät SK 602N	Motorvollschutz-Auslösegerät zum elektrischen Anschluss von Wechsel- (EM) und Drehstrompumpen (DM) mit eingebauten Wicklungsschutzkontakten (WSK) zur Überwachung der Wicklungstemperatur. Mit Ein-/Ausschalter mit integrierter Betriebsleuchte, Leistungsschutz und potentialfreie Ein-/Ausschaltung.	-	2120444	L	PG14	184,-
Schaltgerät SK 622N	wie SK 602N, jedoch mit potentialfreien Kontakten für externe Betriebsmeldung (SBM) und Störmeldung (SSM) sowie Störmeldeleuchte.	-	2120445	L	PG14	216,-
Schwimmerschalter WA65 mit 5 m Kabel	Signalgeber für verschmutzte Medien ohne Fäkalien mit einer max. Temperatur von 60 °C. Schaltung: oben „EIN“/unten „AUS“.	-	503211390	L	PG14	85,-
Schwimmerschalter WA65 mit 10 m Kabel	Signalgeber für verschmutzte Medien ohne Fäkalien mit einer max. Temperatur von 60 °C. Schaltung: oben „EIN“/unten „AUS“.	-	503211893	L	PG14	160,-
Schwimmerschalter WA65 mit 20 m Kabel	Signalgeber für verschmutzte Medien ohne Fäkalien mit einer max. Temperatur von 60 °C. Schaltung: oben „EIN“/unten „AUS“.	-	2004431	L	PG14	237,-
Schwimmerschalter WA65 mit 30 m Kabel	Signalgeber für verschmutzte Medien ohne Fäkalien mit einer max. Temperatur von 60 °C. Schaltung: oben „EIN“/unten „AUS“.	-	2004432	L	PG14	321,-
Schwimmerschalter WA95 B mit 5 m Kabel	Signalgeber für verschmutzte Medien ohne Fäkalien mit einer max. Temperatur von 90 °C. Schaltung: oben „EIN“/unten „AUS“.	-	6070646	L	PG14	101,-
Schwimmerschalter WAEK 65, 5 m Kabel	Signalgeber für Medien bis zu einer Temperatur von 60 °C. Inkl. Kleinschaltgerät EK für Pumpen mit Wechselstrommotor bis 1 kW Nennleistung. Schaltung: oben „EIN“/unten „AUS“.	5 m Kabel	503211698	L	PG14	162,-
Schwimmerschalter WAEK 65, 10 m Kabel	Signalgeber für Medien bis zu einer Temperatur von 60 °C. Inkl. Kleinschaltgerät EK für Pumpen mit Wechselstrommotor bis 1 kW Nennleistung. Schaltung: oben „EIN“/unten „AUS“.	10 m Kabel	2005516	L	PG14	203,-
Schwimmerschalter WAEK 65, 20 m Kabel	Signalgeber für Medien bis zu einer Temperatur von 60 °C. Inkl. Kleinschaltgerät EK für Pumpen mit Wechselstrommotor bis 1 kW Nennleistung. Schaltung: oben „EIN“/unten „AUS“.	20 m Kabel	2005517	L	PG14	284,-
Schwimmerschalter WAO 65, 5 m Kabel	Signalgeber für Medien bis zu einer Temperatur von 60 °C. Schaltung: oben „Aus“/unten „Ein“.	5 m Kabel	503211595	L	PG14	117,-
Schwimmerschalter WAO 65, 10 m Kabel	Signalgeber für Medien bis zu einer Temperatur von 60 °C. Schaltung: oben „Aus“/unten „Ein“.	10 m Kabel	2006027	L	PG14	160,-
Schwimmerschalter WAO 65, 20 m Kabel	Signalgeber für Medien bis zu einer Temperatur von 60 °C. Schaltung: oben „Aus“/unten „Ein“.	20 m Kabel	2004429	L	PG14	237,-
Schwimmerschalter WAO 65, 30 m Kabel	Signalgeber für Medien bis zu einer Temperatur von 60 °C. Schaltung: oben „Aus“/unten „Ein“.	30 m Kabel	2004430	L	PG14	327,-
Schwimmerschalter WAOEK 65, 20 m Kabel	Signalgeber für Medien bis zu einer Temperatur von 60 °C. Inkl. Kleinschaltgerät EK für Pumpen mit Wechselstrommotor bis 1 kW Nennleistung. Schaltung: oben „Aus“/unten „Ein“.	20 m Kabel	2005626	L	PG14	284,-
Tauchelektrode, 10 m	Wassermangelsignalgeber zum Anschließen an ein Schaltgerät mit Auslöserelais z. B. ER... oder SK277 zur Wassermangelabsicherung von Bohrlochpumpen. Kabelmaterial H07 freigegeben zur Anwendung in Trinkwasseranwendungen.	10 m	2501937	L	PG14	87,-
Wandhalterung für Wilo-FluidControl	Aus Stahl verzinkt inkl. Montagezubehör zur sicheren Befestigung des Druck- und Strömungswächters Wilo-FluidControl und Wilo-HiControl 1-FC.	-	4027326	L	PG14	58,-

 = Lieferbereitschaft, L = Lagervorrat, C = ca. 2 Wochen, K = ca. 4 Wochen, A = auf Anfrage,  = bitte Wilo kontaktieren

Änderungen vorbehalten - Alle Preise verstehen sich ohne Mehrwertsteuer. Es gelten unsere Allgemeinen Liefer-/Leistungsbedingungen (www.wilo.de/agb) - Gültig ab 01.01.20 in Deutschland.

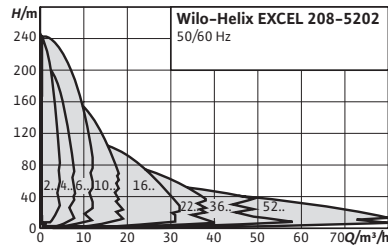

Zubehör
Zubehör

Seite
285



Wilo-Helix EXCEL



Bauart

Normalaugende, hocheffiziente mehrstufige Hochdruck-Kreiselpumpe in vertikaler Ausführung mit EC-Motor der Effizienzklasse IE5 gemäß IEC 60034-30-2, mit integriertem High-Efficiency Drive und Inline-Anschlüssen.

Einsatz

- Wasserversorgung und Druckerhöhung
- Industrielle Umwälzanlagen
- Prozesswasser
- Geschlossene Kühlkreisläufe
- Waschanlagen
- Bewässerung

Lieferumfang

- Helix EXCEL-Hochdruck-Kreiselpumpe
- Einbau- und Betriebsanleitung
- Helix EXCEL 2 – 16 (PN 16-Ausführung mit Ovalflanschen): Gegenflansche aus Edelstahl, mit dazugehörigen Schrauben, Muttern und Dichtungen

Allgemeine Hinweise – ErP-(Ökodesign-)Richtlinie

Auf den folgenden Seiten wird der MEI des jeweiligen Nennvolumenstroms innerhalb der Baureihe aufgeführt. Der Referenzwert MEI für Wasserpumpen mit dem besten Wirkungsgrad ist $\geq 0,70$. Detaillierte Angaben zu den MEI-Werten der einzelnen Pumpentypen siehe: Wilo-Online-Katalog, abrufbar unter www.wilo.de

Ihre Vorteile

- Hocheffizienter EC-Motor der Effizienzklasse IE5 gemäß IEC 60034-30-2
- Integrierte elektronische Regelung „High Efficiency Drive“
- Einfache Bedienung dank bewährter „Grüner-Knopf-Technologie“ und übersichtlichem Display
- Anwenderfreundliche Kartuschen-Gleitringdichtung „X-Seal“ und Ausbakupplung (ab 5,5 kW) für schnelle und einfache Wartung
- Flexible Integration in die Gebäudeautomation
- Trinkwasser-Zulassung für Pumpen mit medium-berührenden Teilen aus Edelstahl (EPDM-Ausführung)

Preisgruppe: PG6

Bestellinformationen PN 16

MEI ≥ 0.70; Werkstoffe: Hydraulik 1.4307 (AISI 304L), Pumpengehäuse 1.4301 (AISI 304), Dichtungsart: EPDM

Helix EXCEL	Druckanschluss	Motornennleistung	Gewicht brutto ca.	Art.-Nr.		
		P_2 kW	m kg			EUR
208	G 1	1,10	71,4	4171970	C	5.462,-
405	G 1	1,10	69,4	4171960	C	5.307,-
410	G 1	2,20	74,5	4162530	C	5.616,-
414	G 1	3,20	76,9	4162538	C	6.404,-
603	G 1¼	1,10	69,4	4171934	C	5.251,-
606	G 1¼	2,20	74,5	4162514	C	5.251,-
609	G 1¼	3,20	76,9	4162522	C	5.881,-
611	G 1¼	4,20	85,5	4171940	C	6.509,-
1002	G 1½	1,10	71,8	4171900	C	4.882,-
1004	G 1½	2,20	75,9	4162500	C	4.854,-
1005	G 1½	3,20	77,2	4162506	C	6.095,-
1007	G 1½	4,20	85,3	4171906	C	6.680,-
1009	G 1½	5,50	93	4171914	C	7.702,-
1010	G 1½	6,50	113,4	4171922	C	7.919,-



Preisgruppe: PG6

Bestellinformationen PN 16

MEI ≥ 0.50; Werkstoffe: Hydraulik 1.4307 (AISI 304L), Pumpengehäuse 1.4301 (AISI 304), Dichtungsart: EPDM

Helix EXCEL	Druckanschluss	Motornennleistung	Gewicht brutto ca.	Art.-Nr.		
		P_2 kW	m kg			EUR
1602	G 2	2,20	77,5	4162488	C	5.169,-
1603	G 2	3,20	78,9	4162494	C	5.784,-
1604	G 2	4,20	85,5	4171868	C	6.221,-
1605	G 2	5,50	92,1	4171876	C	7.035,-
1606	G 2	6,50	113,5	4171884	C	7.766,-
1607	G 2	7,50	114,5	4171892	C	8.284,-

Weitere Typen und Ausführungen im Wilo-Select oder auf Anfrage.

 = Lieferbereitschaft, L = Lagervorrat, C = ca. 2 Wochen, K = ca. 4 Wochen, A = auf Anfrage,  = bitte Wilo kontaktierenÄnderungen vorbehalten - Alle Preise verstehen sich ohne Mehrwertsteuer. Es gelten unsere Allgemeinen Liefer-/Leistungsbedingungen (www.wilo.de/agb) - Gültig ab 01.01.20 in Deutschland.

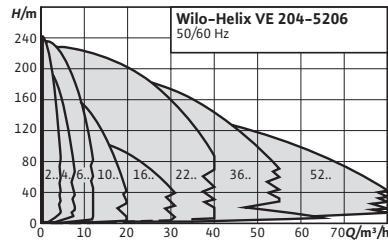

Zubehör
Zubehör

Seite
285



Wilo-Helix VE



Bauart

Elektronisch geregelte, normalsaugende mehrstufige Hochdruck-Kreiselpumpen in vertikaler Ausführung mit Inline-Anschlüssen

Einsatz

- Wasserversorgung und Druckerhöhung
- Industrielle Umwälzanlagen
- Prozesswasser
- Geschlossene Kühlkreisläufe
- Feuerlöschanlagen
- Waschanlagen
- Bewässerung

Lieferumfang

- Helix VE-Hochdruck-Kreiselpumpe
- Einbau- und Betriebsanleitung
- Helix VE 2 – 16 (PN 16-Ausführung mit Ovalflanschen): Gegenflansche aus Edelstahl, mit dazugehörigen Schrauben, Muttern und Dichtungen

Hinweis

Zur Nutzung in Systemen (z. B. in Druckerhöhungsanlagen), stehen Pumpentypen mit einer um 90 Grad zur Fließrichtung gedrehten Laterne zur Verfügung. Bei diesen Ausführungen liegt der Kupplungsschutz auf einer Linie mit Saug- und Druckstutzen der Pumpe. M1 = Manuelle Drehzahlregelung M2 = Automatikbetrieb p = const. M3 = Regelung durch externes Signal 0...10 V/4...20 mA

Ihre Vorteile

- Mehrstufige Edelstahl-Hocheffizienzpumpe mit verstellbarer Drehzahl, 2D/3D-Hydraulik und Norm-Motor
- Optimierte Bauart für leichte Bedienung, Transport und Installation mit Tragegriffen, Laternenausrichtung und drehbaren Losflanschen
- Anwenderfreundliches Display mit grüner Knopf-Technologie und Volltext-Menu
- IF-Steckmodul für schnelle Kommunikation mit der GLT
- Schnelle Wartung durch innovative Kartuschen-Gleitringdichtung und Abstandshalter
- Geringere Lebenszykluskosten durch neue Helix-Bauart

Allgemeine Hinweise – ErP-(Ökodesign-)Richtlinie

Auf den folgenden Seiten wird der MEI des jeweiligen Nennvolumenstroms innerhalb der Baureihe aufgeführt. Der Referenzwert MEI für Wasserpumpen mit dem besten Wirkungsgrad ist $\geq 0,70$. Detaillierte Angaben zu den MEI-Werten der einzelnen Pumpentypen siehe: Wilo-Online-Katalog, abrufbar unter www.wilo.de

Preisgruppe: PG6

Bestellinformationen PN 16 1~230 V

MEI ≥ 0.70; Werkstoffe: Hydraulik 1.4307 (AISI 304L), Pumpengehäuse 1.4301 (AISI 304), Dichtungsart: EPDM

Helix VE	Druckanschluss	Motornennleistung	Gewicht brutto ca.	Art.-Nr.	Standardgleitringdichtung		EUR
		P_2 kW	m kg				
208 M2	G 1	1,10	35	4204032	C		3.103,-
208 M13	G 1	1,10	35	4204031	C		3.103,-
405 M2	G 1	1,10	29	4204036	C		2.792,-
405 M13	G 1	1,10	29	4204035	C		2.792,-

Preisgruppe: PG6

Bestellinformationen PN 16

MEI ≥ 0.70; Werkstoffe: Hydraulik 1.4307 (AISI 304L), Pumpengehäuse 1.4301 (AISI 304), Dichtungsart: EPDM

Helix VE	Druckanschluss	Motornennleistung	Gewicht brutto ca.	Art.-Nr.	Kartuschen-Gleitringdichtung	Art.-Nr.	Standardgleitringdichtung		EUR
		P_2 kW	m kg						EUR
204	G 1	0,55	31,2	4171738	L	4201563	C		2.535,-
206	G 1	0,75	38,8	4171744	C	4201564	C		2.704,-
208	G 1	1,10	41,1	4164491	L	4201565	C		2.738,-
211	G 1	1,50	59,2	4171752	C	4201566	C		3.895,-

Preisgruppe: PG6

Bestellinformationen PN 16

MEI ≥ 0.70; Werkstoffe: Hydraulik 1.4307 (AISI 304L), Pumpengehäuse 1.4301 (AISI 304), Dichtungsart: EPDM

Helix VE	Druckanschluss	Motornennleistung	Gewicht brutto ca.	Art.-Nr.	Kartuschen-Gleitringdichtung	Art.-Nr.	Standardgleitringdichtung		EUR
		P_2 kW	m kg						EUR
403	G 1	0,55	30,5	4171702	C	4201567	C		2.478,-
404	G 1	0,75	37,7	4171712	L	4201569	C		2.551,-
405	G 1	1,10	39,6	4164473	L	4201571	C		2.551,-
407	G 1	1,50	57,3	4171724	C	4201573	C		3.399,-
410	G 1	2,20	45,1	4164476	C	4201575	C		3.908,-

Preisgruppe: PG6

Bestellinformationen PN 16

MEI ≥ 0.70; Werkstoffe: Hydraulik 1.4307 (AISI 304L), Pumpengehäuse 1.4301 (AISI 304), Dichtungsart: EPDM

Helix VE	Druckanschluss	Motornennleistung	Gewicht brutto ca.	Art.-Nr.	Kartuschen-Gleitringdichtung	Art.-Nr.	Standardgleitringdichtung		EUR
		P_2 kW	m kg						EUR
601	G 1¼	0,55	30,1	4171660	C	-	A		2.842,-
602	G 1¼	0,75	33	4171670	C	4201577	C		2.859,-
603	G 1¼	1,10	39,1	4161425	L	4201579	C		2.875,-
604	G 1¼	1,50	56,5	4171680	L	4201581	C		3.561,-
606	G 1¼	2,20	47,7	4161426	L	4201583	C		3.856,-
608	G 1¼	3,00	69,2	4171692	C	4201585	C		4.635,-
611	G 1¼	4,00	83	4161428	C	4201587	C		4.921,-



= Lieferbereitschaft, L = Lagervorrat, C = ca. 2 Wochen, K = ca. 4 Wochen, A = auf Anfrage, = bitte Wilo kontaktieren

Änderungen vorbehalten - Alle Preise verstehen sich ohne Mehrwertsteuer. Es gelten unsere Allgemeinen Liefer-/Leistungsbedingungen (www.wilo.de/agb) - Gültig ab 01.01.20 in Deutschland.

Preisgruppe: PG6

Bestellinformationen PN 16



MEI \geq 0.70; Werkstoffe: Hydraulik 1.4307 (AISI 304L), Pumpengehäuse 1.4301 (AISI 304), Dichtungsart: EPDM

Helix VE	Druckan- schluss	Motornenn- leistung	Gewicht brutto ca.	Art.-Nr. Kartuschen- Gleitringdich- tung	Art.-Nr. Standardgleit- ringdichtung				
		P_2 kW	m kg			EUR			EUR
1001	G 1½	0,75	35	4171628	C	3.298,-	-	A	☺
1002	G 1½	1,10	36,5	4161304	C	3.399,-	4201547	C	3.110,-
1003	G 1½	1,50	58,6	4171638	C	3.810,-	4201549	C	3.522,-
1004	G 1½	2,20	49,1	4161306	L	3.996,-	4201551	C	3.707,-
1005	G 1½	3,00	70	4171650	L	4.809,-	4201553	C	4.520,-
1006	G 1½	4,00	78,8	4161308	L	5.005,-	4201555	C	4.715,-
1009	G 1½	5,50	117,8	4161311	C	7.414,-	-	A	☺

Preisgruppe: PG6

Bestellinformationen PN 16

MEI \geq 0.50; Werkstoffe: Hydraulik 1.4307 (AISI 304L), Pumpengehäuse 1.4301 (AISI 304), Dichtungsart: EPDM

Helix VE	Druckan- schluss	Motornenn- leistung	Gewicht brutto ca.	Art.-Nr. Kartuschen- Gleitringdich- tung	Art.-Nr. Standardgleit- ringdichtung				
		P_2 kW	m kg			EUR			EUR
1601	G 2	1,10	42,3	4171608	C	3.566,-	-	A	☺
1602	G 2	2,20	48,8	4148083	L	3.915,-	4201557	C	3.626,-
1603-3.0	G 2	3,00	55	4171618	C	4.149,-	4201559	C	3.858,-
1603-4.0	G 2	4,00	64	4148086	L	4.208,-	4201561	C	3.917,-
1605	G 2	5,50	117	4141464	L	6.931,-	-	A	☺
1605 FF240	G 2	5,50	115,7	4190746	C	6.931,-	-	A	☺
1606	G 2	7,50	120,1	4141465	L	7.612,-	-	A	☺
1606 FF240	G 2	7,50	119	4190747	C	7.612,-	-	A	☺

Weitere Typen und Ausführungen im Wilo-Select oder auf Anfrage.

 = Lieferbereitschaft, L = Lagervorrat, C = ca. 2 Wochen, K = ca. 4 Wochen, A = auf Anfrage, ☺ = bitte Wilo kontaktieren

Änderungen vorbehalten - Alle Preise verstehen sich ohne Mehrwertsteuer. Es gelten unsere Allgemeinen Liefer-/Leistungsbedingungen (www.wilo.de/agb) - Gültig ab 01.01.20 in Deutschland.

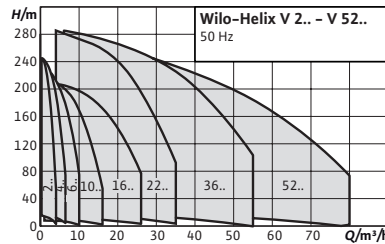

Zubehör
Zubehör

Seite
285

Baureihenerweiterung

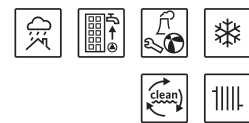

Wilo-Helix V

Bauart

Normalsaugende, hocheffiziente mehrstufige Hochdruck-Kreiselpumpe in vertikaler Ausführung mit Inline-Anschlüssen

Einsatz

- Wasserversorgung und Druckerhöhung
- Industrielle Umwälzanlagen
- Prozesswasser
- Geschlossene Kühlkreisläufe
- Feuerlöschanlagen
- Waschanlagen
- Bewässerung

Lieferumfang

- Helix V-Hochdruck-Kreiselpumpe
- Einbau- und Betriebsanleitung
- Helix V 2 – 16 (PN 16-Ausführung mit Ovalflanschen): Gegenflansche aus Edelstahl mit dazugehörigen Schrauben, Muttern und Dichtungen

Ihre Vorteile

- Wirkungsgradoptimierte, lasergeschweißte 2D-/3D-Hydraulik mit Durchfluss- und Entgasungsoptimierung
- Korrosionsbeständige Laufräder, Leiträder und Stufengehäuse
- Volumenstrom- und NPSH-optimiertes Pumpengehäuse
- Wartungsfreundliche Bauform mit besonders robustem Kupplungsschutz
- Trinkwasserzulassung für Pumpen mit mediumberührenden Teilen aus Edelstahl (EPDM-Ausführung)

Allgemeine Hinweise - ErP-(Ökodesign-)Richtlinie

Auf den folgenden Seiten wird der MEI des jeweiligen Nennvolumenstroms innerhalb der Baureihe aufgeführt. Der Referenzwert MEI für Wasserpumpen mit dem besten Wirkungsgrad ist $\geq 0,70$. Detaillierte Angaben zu den MEI-Werten der einzelnen Pumpentypen siehe: Wilo-Online-Katalog, abrufbar unter www.wilo.de

Preisgruppe: PG6

Bestellinformationen PN 16 1~230 V

MEI $\geq 0,70$; Werkstoffe: Hydraulik 1.4307 (AISI 304L), Pumpengehäuse 1.4301 (AISI 304), Dichtungsart: EPDM

Helix V	Druckanschluss	Gewicht brutto ca.	Motornennleistung	Art.-Nr.	Standardgleitringdichtung	
		<i>m</i> kg	<i>P₂</i> kW			EUR
202	G 1	21,8	0,37	4234038	C	852,-
203	G 1	22,3	0,37	4234039	C	900,-
204	G 1	22,6	0,37	4234040	C	1.004,-

= Lieferbereitschaft, L = Lagervorrat, C = ca. 2 Wochen, K = ca. 4 Wochen, A = auf Anfrage, = bitte Wilo kontaktieren

Änderungen vorbehalten - Alle Preise verstehen sich ohne Mehrwertsteuer. Es gelten unsere Allgemeinen Liefer-/Leistungsbedingungen (www.wilo.de/agb) - Gültig ab 01.01.20 in Deutschland.

Preisgruppe: PG6

Bestellinformationen PN 16 1~230 V

MEI ≥ 0.70; Werkstoffe: Hydraulik 1.4307 (AISI 304L), Pumpengehäuse 1.4301 (AISI 304), Dichtungsart: EPDM



Helix V	Druckanschluss	Gewicht brutto ca.	Motornennleistung	Art.-Nr. Standardgleit- ringdichtung		
					m kg	P_2 kW
205	G 1	23,7	0,55	4234041	C	1.055,-
206	G 1	24,1	0,55	4234042	C	1.142,-
207	G 1	24,8	0,55	4234043	C	1.199,-
208	G 1	34,6	0,75	4234044	C	1.313,-
209	G 1	35,1	0,75	4234045	C	1.375,-
210	G 1	35,5	0,75	4234046	C	1.488,-
211	G 1	36,9	1,10	4234047	C	1.498,-
212	G 1	37,3	1,10	4234048	C	1.618,-
213	G 1	38,2	1,10	4234049	C	1.737,-
214	G 1	38,3	1,10	4234050	C	1.853,-
216	G 1	44,8	1,50	4234051	C	1.964,-
218	G 1	45,8	1,50	4234052	C	2.330,-

Preisgruppe: PG6

Bestellinformationen PN 16

MEI ≥ 0.70; Werkstoffe: Hydraulik 1.4307 (AISI 304L), Pumpengehäuse 1.4301 (AISI 304), Dichtungsart: EPDM

Helix V	Druckan- schluss	Gewicht brutto ca.	Motornenn- leistung	Art.-Nr. Kartuschen- Gleitringdich- tung	Art.-Nr. Standardgleit- ringdichtung				
						m kg	P_2 kW		EUR
202	G 1	26	0,37	4161704	4201337	C	985,-	L	812,-
203	G 1	27	0,37	4161705	4201339	C	1.032,-	L	857,-
204	G 1	27	0,37	4161706	4201341	C	1.130,-	L	957,-
205	G 1	32	0,55	4161707	4201343	C	1.178,-	C	1.004,-
206	G 1	32	0,55	4161708	4201345	C	1.261,-	C	1.088,-
207	G 1	33	0,55	4161709	4201347	C	1.315,-	C	1.142,-
208	G 1	38	0,75	4161710	4201349	C	1.424,-	C	1.250,-
209	G 1	38	0,75	4161711	4201351	C	1.482,-	C	1.309,-
210	G 1	39	0,75	4161713	4201353	C	1.591,-	C	1.417,-
211	G 1	41	1,10	4161715	4201355	C	1.601,-	C	1.427,-
212	G 1	44	1,10	4161717	4201357	C	1.714,-	C	1.541,-
213	G 1	45	1,10	4161719	4201359	C	1.827,-	C	1.654,-
214	G 1	45	1,10	4161721	4201360	C	1.938,-	C	1.764,-
216	G 1	50	1,50	4161723	4201361	C	2.044,-	C	1.870,-
218	G 1	51	1,50	4161725	4201362	C	2.392,-	C	2.219,-
220	G 1	67	2,20	4161727	4201363	C	2.557,-	C	2.383,-

 = Lieferbereitschaft, L = Lagervorrat, C = ca. 2 Wochen, K = ca. 4 Wochen, A = auf Anfrage,  = bitte Wilo kontaktieren

Änderungen vorbehalten - Alle Preise verstehen sich ohne Mehrwertsteuer. Es gelten unsere Allgemeinen Liefer-/Leistungsbedingungen (www.wilo.de/agb) - Gültig ab 01.01.20 in Deutschland.

Preisgruppe: PG6

Bestellinformationen PN 16 1~230 V

MEI ≥ 0.70; Werkstoffe: Hydraulik 1.4307 (AISI 304L), Pumpengehäuse 1.4301 (AISI 304), Dichtungsart: EPDM



Helix V	Druckanschluss	Gewicht brutto ca.	Motornennleistung	Art.-Nr.	Standardgleitringdichtung		EUR
		m kg	P ₂ kW				
402	G 1	21,8	0,37	4234068	C		967,-
403	G 1	22,3	0,37	4234069	C		1.021,-
404	G 1	23,2	0,55	4234070	C		1.136,-
405	G 1	28,6	0,75	4234071	C		1.199,-
406	G 1	29,1	0,75	4234072	C		1.335,-
407	G 1	34,9	1,10	4234073	C		1.389,-
408	G 1	35,4	1,10	4234074	C		1.535,-
409	G 1	35,9	1,10	4234075	C		1.594,-
410	G 1	41,9	1,50	4234076	C		1.706,-
411	G 1	42,4	1,50	4234077	C		1.831,-
412	G 1	42,8	1,50	4234078	C		1.960,-

Preisgruppe: PG6

Bestellinformationen PN 16

MEI ≥ 0.70; Werkstoffe: Hydraulik 1.4307 (AISI 304L), Pumpengehäuse 1.4301 (AISI 304), Dichtungsart: EPDM

Helix V	Druckanschluss	Gewicht brutto ca.	Motornennleistung	Art.-Nr.	Kartuschen-Gleitringdichtung	Art.-Nr.	Standardgleitringdichtung		EUR
		m kg	P ₂ kW						EUR
402	G 1	26	0,37	4160518	C	4201364	L		921,-
403	G 1	26	0,37	4160519	C	4201366	L		972,-
404	G 1	28	0,55	4160520	C	4201369	L		1.082,-
405	G 1	35	0,75	4160521	C	4201372	L		1.142,-
406	G 1	36	0,75	4160522	C	4201374	C		1.271,-
407	G 1	38	1,10	4160523	C	4201377	C		1.324,-
408	G 1	38	1,10	4193858	C	4201380	C		1.462,-
409	G 1	39	1,10	4160526	C	4201382	C		1.518,-
410	G 1	44	1,50	4160528	C	4201385	C		1.624,-
411	G 1	44	1,50	4160530	C	4201388	C		1.744,-
412	G 1	47	1,50	4160532	C	4201390	C		1.866,-
413	G 1	50	2,20	4160534	C	4201392	C		1.971,-
414	G 1	50	2,20	4160536	C	4201393	C		2.044,-
416	G 1	51	2,20	4160538	C	4201395	C		2.154,-
418	G 1	52	2,20	4160540	C	4201397	C		2.260,-
420	G 1	76	3,00	4160542	C	4201399	C		2.370,-

 = Lieferbereitschaft, L = Lagervorrat, C = ca. 2 Wochen, K = ca. 4 Wochen, A = auf Anfrage,  = bitte Wilo kontaktieren

Änderungen vorbehalten - Alle Preise verstehen sich ohne Mehrwertsteuer. Es gelten unsere Allgemeinen Liefer-/Leistungsbedingungen (www.wilo.de/agb) - Gültig ab 01.01.20 in Deutschland.

Preisgruppe: PG6

Bestellinformationen PN 16 1~230 V



MEI ≥ 0.70; Werkstoffe: Hydraulik 1.4307 (AISI 304L), Pumpengehäuse 1.4301 (AISI 304), Dichtungsart: EPDM

Helix V	Druckanschluss	Gewicht brutto ca.	Motornennleistung	Art.-Nr. Standardgleitringdichtung		
					m kg	P_2 kW
601	G 1¼	22	0,37	4234090	C	1.017,-
602	G 1¼	22,2	0,55	4234091	C	1.115,-
603	G 1¼	23	0,55	4234092	C	1.171,-
604	G 1¼	29,4	0,75	4234093	C	1.319,-
605	G 1¼	35,5	1,10	4234094	C	1.433,-
606	G 1¼	36,3	1,10	4234095	C	1.492,-
607	G 1¼	42,5	1,50	4234096	C	1.751,-
608	G 1¼	43,3	1,50	4234097	C	1.993,-

Preisgruppe: PG6

Bestellinformationen PN 16

MEI ≥ 0.70; Werkstoffe: Hydraulik 1.4307 (AISI 304L), Pumpengehäuse 1.4301 (AISI 304), Dichtungsart: EPDM

Helix V	Druckanschluss	Gewicht brutto ca.	Motornennleistung	Art.-Nr. Kartuschen-Gleitringdichtung					
					m kg	P_2 kW		EUR	
601	G 1¼	26	0,37	4156030	C	1.198,-	-	A	☺
602	G 1¼	28	0,55	4156031	C	1.236,-	4201400	C	1.062,-
603	G 1¼	29	0,55	4156032	C	1.290,-	4201402	L	1.115,-
604	G 1¼	34	0,75	4156033	C	1.431,-	4201405	L	1.257,-
605	G 1¼	39	1,10	4156034	C	1.539,-	4201408	L	1.365,-
606	G 1¼	40	1,10	4156035	C	1.595,-	4201411	C	1.421,-
607	G 1¼	45	1,50	4156036	C	1.841,-	4201414	L	1.668,-
608	G 1¼	48	1,50	4156038	C	2.073,-	4201417	L	1.898,-
609	G 1¼	51	2,20	4156040	C	2.124,-	4201420	L	1.950,-
610	G 1¼	51	2,20	4156042	C	2.182,-	4201423	L	2.007,-
611	G 1¼	53	2,20	4156044	C	2.234,-	4201426	C	2.060,-
612	G 1¼	77	3,00	4156046	C	2.341,-	4201428	C	2.167,-
613	G 1¼	78	3,00	4156048	C	2.469,-	4201430	C	2.295,-
614	G 1¼	78	3,00	4156050	C	2.598,-	4201432	C	2.424,-
615	G 1¼	80	3,00	4156052	C	2.706,-	4201434	C	2.531,-
616	G 1¼	77	4,00	4156054	C	2.789,-	4201436	C	2.616,-

Preisgruppe: PG6

Bestellinformationen PN 16 1~230 V

MEI ≥ 0.70; Werkstoffe: Hydraulik 1.4307 (AISI 304L), Pumpengehäuse 1.4301 (AISI 304), Dichtungsart: EPDM

Helix V	Druckanschluss	Gewicht brutto ca.	Motornennleistung	Art.-Nr. Standardgleitringdichtung		
					m kg	P_2 kW
1001	G 1½	29	0,55	4234106	C	1.158,-
1002	G 1½	30,5	0,75	4234107	C	1.269,-
1003	G 1½	32,3	1,10	4234108	C	1.376,-
1004	G 1½	43,2	1,50	4234109	C	1.561,-

 = Lieferbereitschaft, L = Lagervorrat, C = ca. 2 Wochen, K = ca. 4 Wochen, A = auf Anfrage, ☺ = bitte Wilo kontaktieren

Änderungen vorbehalten - Alle Preise verstehen sich ohne Mehrwertsteuer. Es gelten unsere Allgemeinen Liefer-/Leistungsbedingungen (www.wilo.de/agb) - Gültig ab 01.01.20 in Deutschland.

Preisgruppe: PG6

Bestellinformationen PN 16

MEI ≥ 0.70; Werkstoffe: Hydraulik 1.4307 (AISI 304L), Pumpengehäuse 1.4301 (AISI 304), Dichtungsart: EPDM

Helix V	Druckan- schluss	Gewicht brutto ca.	Motornenn- leistung	Art.-Nr. Kartuschen- Gleitringdich- tung		Art.-Nr. Standardgleit- ringdichtung			
		m kg	P ₂ kW		🚚	EUR	🚚	EUR	
1001	G 1½	30	0,55	4150540	C	1.294,-	-	☺	
1002	G 1½	35	0,75	4150541	C	1.382,-	4201281	C	1.208,-
1003	G 1½	40	1,10	4150542	C	1.484,-	4201284	L	1.310,-
1004	G 1½	46	1,50	4150543	C	1.660,-	4201287	L	1.487,-
1005	G 1½	48	2,20	4150544	C	1.873,-	4201290	L	1.698,-
1006	G 1½	49	2,20	4150546	C	1.979,-	4201293	L	1.804,-
1007	G 1½	60	3,00	4150548	C	2.295,-	4201296	L	2.122,-
1008	G 1½	61	3,00	4150550	C	2.399,-	4201299	L	2.225,-
1009	G 1½	72	4,00	4150552	C	2.602,-	4201302	L	2.428,-
1010	G 1½	76	4,00	4150554	C	2.730,-	4201304	L	2.555,-
1011	G 1½	77	4,00	4150556	C	2.928,-	4201306	C	2.752,-
1012	G 1½	90	5,50	4150558	C	3.359,-	4201308	C	3.185,-
1013	G 1½	91	5,50	4150560	C	3.863,-	4201310	C	3.689,-

Preisgruppe: PG6

Bestellinformationen PN 16

MEI ≥ 0.50; Werkstoffe: Hydraulik 1.4307 (AISI 304L), Pumpengehäuse 1.4301 (AISI 304), Dichtungsart: EPDM

Helix V	Druckan- schluss	Gewicht brutto ca.	Motornenn- leistung	Art.-Nr. Kartuschen- Gleitringdich- tung		Art.-Nr. Standardgleit- ringdichtung			
		m kg	P ₂ kW		🚚	EUR	🚚	EUR	
1601	G 2	41	0,75	4141144	C	1.291,-	-	☺	
1602	G 2	47	1,50	4141145	C	1.606,-	4201313	C	1.433,-
1603	G 2	49	2,20	4141146	L	1.685,-	4201316	L	1.511,-
1604	G 2	60	3,00	4141147	L	2.027,-	4201321	L	1.854,-
1605	G 2	61	4,00	4141148	L	2.323,-	4201325	L	2.149,-
1606	G 2	72	4,00	4141150	L	2.610,-	4201328	L	2.437,-
1607	G 2	86	5,50	4141152	L	2.983,-	4201331	L	2.807,-
1608	G 2	90	5,50	4141154	C	3.271,-	4201334	C	3.097,-
1609	G 2	92	7,50	4141176	C	3.598,-	-	A	☺
1609 FF240	G 2	100	7,50	4182514	C	3.598,-	-	A	☺
1610	G 2	94	7,50	4141177	C	3.954,-	-	A	☺
1610 FF240	G 2	102	7,50	4182515	C	3.954,-	-	A	☺
1611	G 2	95	7,50	4141178	C	4.567,-	-	A	☺
1611 FF240	G 2	103	7,50	4182516	C	4.567,-	-	A	☺

Weitere Typen und Ausführungen im Wilo-Select oder auf Anfrage.

🚚 = Lieferbereitschaft, L = Lagervorrat, C = ca. 2 Wochen, K = ca. 4 Wochen, A = auf Anfrage, ☺ = bitte Wilo kontaktieren

Änderungen vorbehalten - Alle Preise verstehen sich ohne Mehrwertsteuer. Es gelten unsere Allgemeinen Liefer-/Leistungsbedingungen (www.wilo.de/agb) - Gültig ab 01.01.20 in Deutschland.

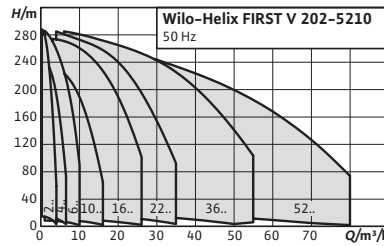

Zubehör
Zubehör

Seite
285



Wilo-Helix FIRST V

Bauart

Normalsaugende, hocheffiziente mehrstufige Hochdruck-Kreiselpumpe in vertikaler Ausführung mit Inline-Anschlüssen

Einsatz

- Wasserversorgung und Druckerhöhung
- Industrielle Umwälzanlagen
- Prozesswasser
- Geschlossene Kühlkreisläufe
- Feuerlöschanlagen
- Waschanlagen
- Bewässerung

Lieferumfang

- Mehrstufige Hochdruckkreiselpumpe Helix FIRST V
- Einbau- und Betriebsanleitung
- Helix FIRST V 2 – 16 (Ausführung PN16 mit Ovalflanschen): Gegenflansche aus Gusseisen mit dazugehörigen Schrauben, Muttern und Dichtungen

Ihre Vorteile

- Wirkungsgradoptimierte, lasergeschweißte, optimierte 2D/3D-Hydraulik
- Korrosionsbeständige Laufräder, Leiträder und Stufengehäuse
- Hydraulik mit Durchfluss- und Entgasungsoptimierung
- Verstärktes, volumenstrom- und NPSH-optimiertes Pumpengehäuse
- Platzsparend und wartungsfreundlich dank kompakter Bauart
- Besonders robuster Kupplungsschutz

Allgemeine Hinweise – ErP-(Ökodesign-)Richtlinie

Auf den folgenden Seiten wird der MEI des jeweiligen Nennvolumenstroms innerhalb der Baureihe aufgeführt. Der Referenzwert MEI für Wasserpumpen mit dem besten Wirkungsgrad ist $\geq 0,70$. Detaillierte Angaben zu den MEI-Werten der einzelnen Pumpentypen siehe: Wilo-Online-Katalog, abrufbar unter www.wilo.de

Preisgruppe: PG6

Bestellinformationen PN 16

MEI $\geq 0,70$; Werkstoffe: Monoblock-Pumpengehäuse EN-GJL-250 KTL-beschichtet, Hydraulik 1.4307 (AISI 304L)

Helix FIRST V	Motornennleistung	Druckanschluss	Gewicht brutto ca.	Art.-Nr.		
	P_2 kW		m kg			EUR
202	0,37	G 1	21,7	4201016	L	730,-
203	0,37	G 1	22,2	4201019	L	780,-
204	0,37	G 1	22,7	4201022	L	813,-
205	0,55	G 1	24,2	4201025	C	853,-
206	0,55	G 1	24,7	4201028	C	924,-

= Lieferbereitschaft, L = Lagervorrat, C = ca. 2 Wochen, K = ca. 4 Wochen, A = auf Anfrage, = bitte Wilo kontaktieren

Änderungen vorbehalten - Alle Preise verstehen sich ohne Mehrwertsteuer. Es gelten unsere Allgemeinen Liefer-/Leistungsbedingungen (www.wilo.de/agb) - Gültig ab 01.01.20 in Deutschland.

Preisgruppe: PG6

Bestellinformationen PN 16						
MEI ≥ 0.70; Werkstoffe: Monoblock-Pumpengehäuse EN-GJL-250 KTL-beschichtet, Hydraulik 1.4307 (AISI 304L)						
Helix FIRST V	Motornennleistung	Druckanschluss	Gewicht brutto ca.	Art.-Nr.		
	P_2 kW		m kg			EUR
207	0,55	G 1	29,7	4201031	C	969,-
208	0,75	G 1	35,9	4201034	C	1.062,-
209	0,75	G 1	36,4	4201037	C	1.111,-
210	0,75	G 1	36,9	4201040	C	1.205,-
211	1,10	G 1	38,2	4201043	C	1.212,-
212	1,10	G 1	38,6	4201046	C	1.309,-
213	1,10	G 1	39,5	4201049	C	1.404,-
214	1,10	G 1	39,6	4201052	C	1.499,-
216	1,50	G 1	46,1	4201055	C	1.588,-

Preisgruppe: PG6

Bestellinformationen PN 16						
MEI ≥ 0.70; Werkstoffe: Monoblock-Pumpengehäuse EN-GJL-250 KTL-beschichtet, Hydraulik 1.4307 (AISI 304L)						
Helix FIRST V	Motornennleistung	Druckanschluss	Gewicht brutto ca.	Art.-Nr.		
	P_2 kW		m kg			EUR
402	0,37	G 1	22,8	4201073	L	827,-
403	0,37	G 1	23,8	4201076	L	876,-
404	0,55	G 1	25,9	4201079	L	920,-
405	0,75	G 1	32,7	4201082	L	969,-
406	0,75	G 1	33,7	4201085	C	1.079,-
407	1,10	G 1	40,1	4201088	C	1.124,-
408	1,10	G 1	41,1	4201091	C	1.241,-
409	1,10	G 1	42,1	4201094	C	1.291,-
410	1,50	G 1	48,6	4201097	C	1.380,-
411	1,50	G 1	49,7	4201100	C	1.482,-
412	1,50	G 1	51	4201103	C	1.584,-
413	2,20	G 1	53	4201106	C	1.676,-
414	2,20	G 1	54	4201109	C	1.737,-
416	2,20	G 1	56	4201112	C	1.831,-

Preisgruppe: PG6

Bestellinformationen PN 16						
MEI ≥ 0.70; Werkstoffe: Monoblock-Pumpengehäuse EN-GJL-250 KTL-beschichtet, Hydraulik 1.4307 (AISI 304L)						
Helix FIRST V	Motornennleistung	Druckanschluss	Gewicht brutto ca.	Art.-Nr.		
	P_2 kW		m kg			EUR
601	0,37	G 1¼	22,3	4201123	C	922,-
602	0,55	G 1¼	23,5	4201125	C	957,-
603	0,55	G 1¼	24,2	4201128	L	1.003,-
604	0,75	G 1¼	30,7	4201131	L	1.067,-
605	1,10	G 1¼	36,8	4201134	L	1.159,-
606	1,10	G 1¼	37,6	4201137	L	1.207,-
607	1,50	G 1¼	43,8	4201140	L	1.416,-
608	1,50	G 1¼	44,6	4201143	C	1.614,-
609	2,20	G 1¼	46,4	4201146	C	1.657,-
610	2,20	G 1¼	47,2	4201149	C	1.707,-

 = Lieferbereitschaft, L = Lagervorrat, C = ca. 2 Wochen, K = ca. 4 Wochen, A = auf Anfrage, ζ = bitte Wilo kontaktieren

Änderungen vorbehalten - Alle Preise verstehen sich ohne Mehrwertsteuer. Es gelten unsere Allgemeinen Liefer-/Leistungsbedingungen (www.wilo.de/agb) - Gültig ab 01.01.20 in Deutschland.

Preisgruppe: PG6

Bestellinformationen PN 16

MEI ≥ 0.70; Werkstoffe: Monoblock-Pumpengehäuse EN-GJL-250 KTL-beschichtet, Hydraulik 1.4307 (AISI 304L)

Helix FIRST V	Motornennleistung	Druckanschluss	Gewicht brutto ca.	Art.-Nr.		
	P_2 kW		m kg			EUR
611	2,20	G 1¼	48,5	4201152	C	1.750,-
612	3,00	G 1¼	67	4201155	C	1.842,-
613	3,00	G 1¼	71	4201158	C	1.950,-
614	3,00	G 1¼	71	4201160	C	2.059,-

Preisgruppe: PG6

Bestellinformationen PN 16

MEI ≥ 0.70; Werkstoffe: Monoblock-Pumpengehäuse EN-GJL-250 KTL-beschichtet, Hydraulik 1.4307 (AISI 304L)

Helix FIRST V	Motornennleistung	Druckanschluss	Gewicht brutto ca.	Art.-Nr.		
	P_2 kW		m kg			EUR
1001	0,55	G ½	25,6	4200934	C	969,-
1002	0,75	G ½	31,6	4200936	C	1.026,-
1003	1,10	G ½	33,3	4200939	L	1.112,-
1004	1,50	G ½	50	4200942	L	1.263,-
1005	2,20	G ½	53	4200945	L	1.443,-
1006	2,20	G ½	53	4200948	L	1.533,-
1007	3,00	G ½	66	4200951	C	1.803,-
1008	3,00	G ½	67	4200954	C	1.891,-
1009	4,00	G ½	69	4200957	C	2.062,-
1010	4,00	G ½	69	4200960	C	2.172,-
1011	4,00	G ½	74	4200963	C	2.339,-
1012	5,50	G ½	79	4200966	C	2.708,-



Preisgruppe: PG6

Bestellinformationen PN 16

MEI ≥ 0.50; Werkstoffe: Monoblock-Pumpengehäuse EN-GJL-250 KTL-beschichtet, Hydraulik 1.4307 (AISI 304L)

Helix FIRST V	Motornennleistung	Druckanschluss	Gewicht brutto ca.	Art.-Nr.		
	P_2 kW		m kg			EUR
1601	0,75	G 2	32	4200978	C	1.161,-
1602	1,50	G 2	43	4200980	C	1.216,-
1603	2,20	G 2	45,1	4200983	L	1.284,-
1604	3,00	G 2	64	4200986	L	1.576,-
1605	4,00	G 2	66	4200990	L	1.825,-
1606	4,00	G 2	67	4200993	L	2.070,-
1607	5,50	G 2	73	4200996	C	2.387,-
1608	5,50	G 2	75	4200999	C	2.632,-
1609	7,50	G 2	100	4215239	C	3.120,-
1610	7,50	G 2	102	4215240	C	3.252,-
1611	7,50	G 2	103	4215241	C	2.586,-

Weitere Typen und Ausführungen im Wilo-Select oder auf Anfrage.

 = Lieferbereitschaft, L = Lagervorrat, C = ca. 2 Wochen, K = ca. 4 Wochen, A = auf Anfrage,  = bitte Wilo kontaktieren

Änderungen vorbehalten - Alle Preise verstehen sich ohne Mehrwertsteuer. Es gelten unsere Allgemeinen Liefer-/Leistungsbedingungen (www.wilo.de/agb) - Gültig ab 01.01.20 in Deutschland.

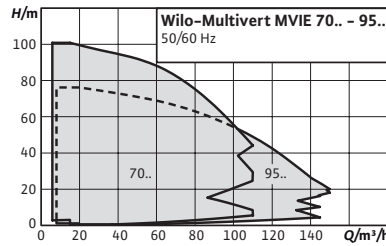

Zubehör
Zubehör

Seite
285



Wilo-Multivert MVIE



Bauart

Normalsaugende mehrstufige Pumpe mit integriertem Frequenzumformer

Einsatz

- Wasserversorgung und Druckerhöhung
- Industrielle Umwälzanlagen
- Verfahrenstechnik
- Kühlwasserkreisläufe
- Wasch- und Beregnungsanlagen

Lieferumfang

- MVIE-Hochdruck-Kreiselpumpe
- Einbau- und Betriebsanleitung

Ihre Vorteile

- Einfache Inbetriebnahme
- Eingebauter Frequenzrichter mit großem Regelbereich
- Motorvollschutz

Allgemeine Hinweise – ErP-(Ökodesign-)Richtlinie

Der Mindesteffizienzindex MEI der Pumpenbaureihe ist $\geq 0,4$. Detaillierte Angaben zu den MEI-Werten der einzelnen Pumpentypen siehe: Wilo-Online-Katalog, abrufbar unter www.wilo.de

Bestellinformationen

Typ	Art.-Nr.		EUR
Typen auf Anfrage	auf Anfrage	A	☎

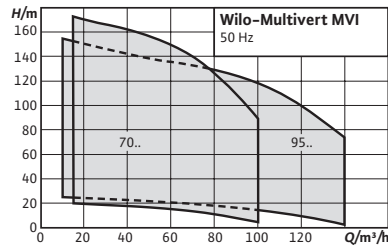

Zubehör
Zubehör

Seite
285



Wilo-Multivert MVI

Bauart

Normalsaugende Hochdruck-Kreiselpumpe in vertikaler Bauart mit Inline-Anschlüssen

Einsatz

- Brauchwasserverteilung und Druckerhöhung
- Feuerlöschsysteme
- Kesselspeisung
- industrielle Umwälzsysteme
- Verfahrenstechnik
- Kühlwasserkreisläufe
- Wasch- und Beregnungsanlagen

Lieferumfang

- MVI-Hochdruck-Kreiselpumpe
- Einbau- und Betriebsanleitung

Ihre Vorteile

- Korrosionsbeständige Lauf- und Leiträder und Stufengehäuse
- Trinkwasserzulassung für alle medienberührte Bauteile (EPDM Version)

Hinweis

Weitere Informationen zu dieser Baureihe sind im Online-Katalog (www.wilo.de) sowie auf Anfrage erhältlich.

Allgemeine Hinweise - ErP-(Ökodesign-)Richtlinie

Der Mindesteffizienzindex MEI der Pumpenbaureihe ist $\geq 0,4$. Detaillierte Angaben zu den MEI-Werten der einzelnen Pumpentypen siehe: Wilo-Online-Katalog, abrufbar unter www.wilo.de

Bestellinformationen			
Typ	Art.-Nr.		EUR
Typen auf Anfrage	auf Anfrage	A	€

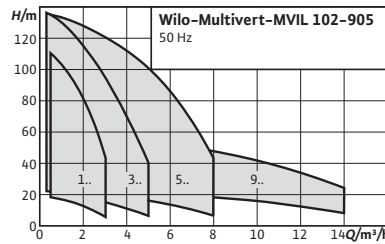

Zubehör
Zubehör

Seite
285

Wilo-Multivert MVIL



Bauart

Normalsaugende mehrstufige Pumpe

Einsatz

- Brauchwasserversorgung und Druckerhöhung
- Gewerbe und Industrie
- Wasch- und Berieselungsanlagen
- Regenwassernutzung
- Kühl- und Kaltwasserkreisläufe

Lieferumfang

- Wilo-MVIL-Hochdruck-Kreiselpumpe
- Oval-Gegenflansche aus Gusseisen Rp 1 bis Rp 1½ mit dazugehörigen Schrauben, Muttern und Dichtungen
- Einbau- und Betriebsanleitung

Ihre Vorteile

→ Raumsparende, kompakte Blockbauweise

Hinweis

Anschlüsse mit 2-Loch-Ovalflansch:

MVIL 1... und MVIL 3...: Rp 1 / Rp 1

MVIL 5...: Rp 1 / Rp 1¼

MVIL 9...: Rp 1¼ / Rp 1½

Ausführungen mit speziellen Dichtungen oder Gleitringdichtungen **auf Anfrage**.

Bestellinformationen			
Typ	Art.-Nr.		
Typen auf Anfrage	auf Anfrage	A	EUR

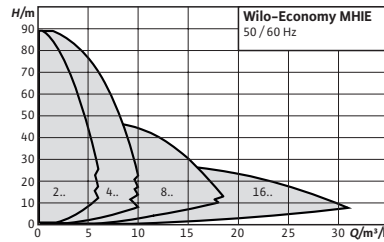

Zubehör
Zubehör

Seite
285

Wilo-Economy MHIE



Bauart

Normalaugende mehrstufige Pumpe mit integriertem Frequenzumformer

Einsatz

- Wasserversorgung und Druckerhöhung
- Bewässerung
- Heizung
- In Industriesystemen: Kühlung und Waschanlagen

Lieferumfang

- Pumpe
- Einbau- und Betriebsanleitung

Hinweis

Lieferbar auf Anfrage

Kombination mit Edelstahl 1.4301 und FKM-Dichtungen bzw. Edelstahl 1.4404 und EPDM-Dichtungen, Lieferbereitschaft +2 Wochen.

Ihre Vorteile

- Einfache Inbetriebnahme und kompakte Bauform
- Alle medienberührten Teile aus Edelstahl
- IEC-Drehstrommotor (Level IE2) mit integriertem Frequenzumformer (Frequenzumformer für 3~Motoren besitzen optionalen Schnittstellen zur Buskommunikation mithilfe von einsteckbaren IF-Module)
- Motorvollschutz
- Trinkwasserzulassung (ACS, KTW, WRAS) für alle medienberührte Bauteile (EPDM Version)

M1 = Manuelle Drehzahlregelung

M2 = Automatikbetrieb p = const.

M3 = Regelung durch externes Signal 0...10 V/4...20 mA

Preisgruppe: PG6

Bestellinformationen (1~230 V)								
Economy MHIE	Motornennleistung	Gewicht brutto ca.	Art.-Nr.		Art.-Nr.			
			1.4301		1.4404			
	P_2 kW	m kg			EUR		EUR	
205 M1, M3	1,10	18,2	4073100	L	1.957,-	4073104	C	2.136,-
205 M2	1,10	18,2	4073101	L	1.957,-	4073105	C	2.136,-
403 M1, M3	1,10	16,7	4073102	L	1.976,-	4073106	C	2.195,-
403 M2	1,10	16,7	4073103	L	1.976,-	4073107	C	2.195,-

☞ = Lieferbereitschaft, L = Lagervorrat, C = ca. 2 Wochen, K = ca. 4 Wochen, A = auf Anfrage, ☞ = bitte Wilo kontaktieren

Änderungen vorbehalten - Alle Preise verstehen sich ohne Mehrwertsteuer. Es gelten unsere Allgemeinen Liefer-/Leistungsbedingungen (www.wilo.de/agb) - Gültig ab 01.01.20 in Deutschland.

Preisgruppe: PG6

Bestellinformationen (3~400 V)

Economy MHIE	Motornennleistung	Gewicht brutto ca.	Art.-Nr.		Art.-Nr.		Art.-Nr.	
			1.4301		1.4404			
	P_2 kW	m kg			EUR		EUR	
203N	0,75	18,2	4171764	C	1.812,-	4171765	C	1.999,-
205N-2G	1,10	18,8	4148406	L	1.850,-	4148407	C	2.028,-
206N	1,50	25,5	4171770	C	2.187,-	4171771	C	2.308,-
402N	0,75	18,2	4171776	C	1.885,-	4171777	C	1.999,-
403N-2G	1,10	18,8	4148412	L	1.877,-	4148413	C	2.020,-
404N	1,50	23,8	4171782	C	2.219,-	4171783	C	2.318,-
406N-2G	2,20	26,6	4148418	L	3.043,-	4148419	C	3.324,-
802N	1,50	23,1	4171788	C	2.323,-	4171789	C	2.499,-
803N-2G	2,20	25,4	4148424	L	3.293,-	4148425	C	3.595,-
1602N-2G	2,20	27,5	4148430	L	3.196,-	-	A	☺

☺ = Lieferbereitschaft, L = Lagervorrat, C = ca. 2 Wochen, K = ca. 4 Wochen, A = auf Anfrage, ☺ = bitte Wilo kontaktieren

Änderungen vorbehalten - Alle Preise verstehen sich ohne Mehrwertsteuer. Es gelten unsere Allgemeinen Liefer-/Leistungsbedingungen (www.wilo.de/agb) - Gültig ab 01.01.20 in Deutschland.

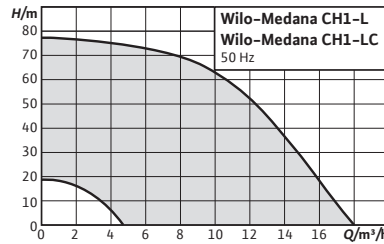
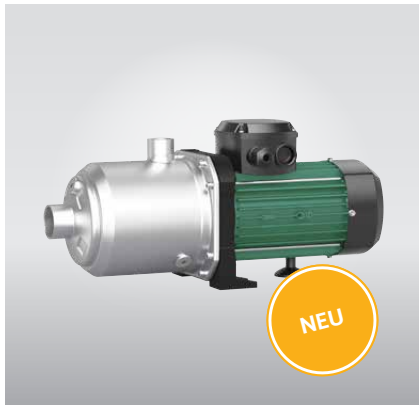

Zubehör
Zubehör

Seite
285

Wilo-Medana CH1-L



Bauart

Normalsaugende, horizontale, mehrstufige Pumpe

Einsatz

- Wasserversorgung und Druckerhöhung
- Bewässerung
- Industrieprozesse

Lieferumfang

- Pumpe
- Einbau- und Betriebsanleitung

Ihre Vorteile

- Hohe Effizienz durch hohe hydraulische Leistung
- Einfache und schnelle Inbetriebnahme/Wartung dank großer Öffnungen zum Befüllen und Entleeren der Pumpen
- Hohe Zuverlässigkeit hinsichtlich Robustheit und geringer Geräuschentwicklung dank Spaltring und korrosionsbeständiger Laterne mit Kataphorese-Beschichtung
- Einsetzbar in Umgebungstemperaturen bis zu 50 °C und damit erweitertem Anwendungsbereich speziell zur Systemintegration
- Für Trinkwasseranwendungen geeignet

Preisgruppe: PG5

Bestellinformationen



Werkstoffe: Edelstahl 1.4301, Dichtungsart: EPDM

Medana CH1-L	Motor- nennleis- tung 1~230 V, 50 Hz	Gewicht brutto ca. <i>m</i> kg	Art.-Nr.		Motor- nennleis- tung 3~400 V, 50 Hz	Gewicht brutto ca. <i>m</i> kg	Art.-Nr.			
	<i>P₂</i> kW				<i>P₂</i> kW				EUR	
202-1	0,37	10,2	4231462	A	494,-	0,37	10,5	4231463	A	437,-
203-1	0,37	10,6	4231464	A	538,-	0,37	10,9	4231465	A	479,-
204-1	0,55	11,6	4231466	A	607,-	0,55	11,2	4231467	A	529,-
205-1	0,55	14,4	4231468	A	629,-	0,55	13	4231469	A	550,-
206-1	0,75	14,8	4231470	A	636,-	0,75	13,4	4231471	A	557,-
207-1	0,75	15,9	4231472	A	713,-	0,75	13,8	4231473	A	631,-
402-1	0,37	10,2	4231474	A	510,-	0,37	10,5	4231475	A	452,-
403-1	0,55	11,2	4231476	A	561,-	0,37	10,9	4231477	A	485,-



= Lieferbereitschaft, L = Lagerinventar, C = ca. 2 Wochen, K = ca. 4 Wochen, A = auf Anfrage, = bitte Wilo kontaktieren

Änderungen vorbehalten - Alle Preise verstehen sich ohne Mehrwertsteuer. Es gelten unsere Allgemeinen Liefer-/Leistungsbedingungen (www.wilo.de/agb) - Gültig ab 01.01.20 in Deutschland.

Preisgruppe: PG5

Bestellinformationen										
Werkstoffe: Edelstahl 1.4301, Dichtungsart: EPDM										
Medana CH1-L	Motor-nennleistung 1~230 V, 50 Hz	Gewicht brutto ca.	Art.-Nr.		Motor-nennleistung 3~400 V, 50 Hz	Gewicht brutto ca.	Art.-Nr.			
	P_2 kW	m kg		 EUR	P_2 kW	m kg		 EUR		
404-1	0,55	11,6	4231478	A	596,-	0,55	11,2	4231479	A	518,-
405-1	0,75	14,4	4231480	A	636,-	0,75	13	4231481	A	557,-
406-1	1,10	15,5	4231482	A	753,-	0,75	15,2	4231483	A	619,-
407-1	1,10	15,9	4231484	A	884,-	1,10	15,7	4231485	A	677,-
602-1	0,55	11,4	4231486	A	520,-	0,55	11	4231487	A	445,-
603-1	1,10	15	4231488	A	753,-	1,10	14,8	4231489	A	619,-
604-1	1,10	19,1	4231490	A	823,-	1,10	15,5	4231491	A	734,-
605-1	1,50	19,8	4231492	A	1.095,-	1,50	19,4	4231493	A	848,-
1002-1	1,10	14,4	4231494	A	792,-	1,10	14,1	4231495	A	658,-
1003-1	1,50	18,4	4231496	A	825,-	1,50	18	4231497	A	705,-
1004-1	-	-	-	A	☎ 1,85	22	4231498	A	774,-	
1005-1	-	-	-	A	☎ 2,50	22,7	4231499	A	1.053,-	

Preisgruppe: PG5

Bestellinformationen										
Werkstoffe: Edelstahl 1.4404, Dichtungsart: FKM										
Medana CH1-L	Motor-nennleistung 1~230 V, 50 Hz	Gewicht brutto ca.	Art.-Nr.		Motor-nennleistung 3~400 V, 50 Hz	Gewicht brutto ca.	Art.-Nr.			
	P_2 kW	m kg		 EUR	P_2 kW	m kg		 EUR		
202-2	0,37	10,2	4235324	A	563,-	0,37	10,5	4235325	A	504,-
203-2	0,37	10,6	4235326	A	619,-	0,37	10,9	4235327	A	558,-
204-2	0,55	11,6	4235328	A	695,-	0,55	11,2	4235329	A	614,-
205-2	0,55	14,4	4235330	A	710,-	0,55	13	4235331	A	630,-
206-2	0,75	14,8	4235332	A	727,-	0,75	13,4	4235333	A	645,-
207-2	0,75	15,9	4235334	A	783,-	0,75	13,8	4235335	A	699,-
402-2	0,37	10,2	4235336	A	584,-	0,37	10,5	4235337	A	524,-
403-2	0,55	11,2	4235338	A	640,-	0,37	10,9	4235339	A	561,-
404-2	0,55	11,6	4235340	A	680,-	0,55	11,2	4235341	A	600,-
405-2	0,75	14,4	4235342	A	729,-	0,75	13	4235343	A	647,-
406-2	1,10	15,5	4235344	A	838,-	0,75	15,2	4235345	A	702,-
407-2	1,10	15,9	4235346	A	943,-	1,10	15,7	4235347	A	734,-
602-2	0,55	11,4	4235348	A	611,-	0,55	11	4235349	A	533,-
603-2	1,10	15	4235350	A	870,-	1,10	14,8	4235351	A	734,-
604-2	1,10	19,1	4235352	A	960,-	1,10	14	4235353	A	885,-
605-2	1,50	19,8	4235354	A	1.232,-	1,50	19,4	4235355	A	980,-
1002-2	1,10	14,4	4235356	A	834,-	1,10	14,1	4235357	A	745,-
1003-2	1,50	18,4	4235358	A	936,-	1,50	18	4235359	A	833,-
1004-2	-	-	-	A	☎ 1,85	22	4235360	A	1.138,-	
1005-2	-	-	-	A	☎ 2,50	22,7	4235361	A	1.191,-	

 = Lieferbereitschaft, L = Lagervorrat, C = ca. 2 Wochen, K = ca. 4 Wochen, A = auf Anfrage, ☎ = bitte Wilo kontaktieren

Änderungen vorbehalten - Alle Preise verstehen sich ohne Mehrwertsteuer. Es gelten unsere Allgemeinen Liefer-/Leistungsbedingungen (www.wilo.de/agb) - Gültig ab 01.01.20 in Deutschland.

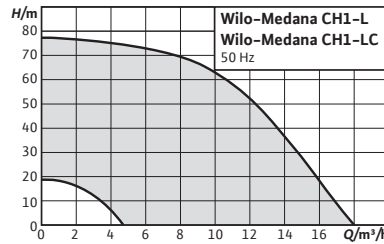

Zubehör
Zubehör

Seite
285

Wilo-Medana CH1-LC



Bauart

Normalsaugende, horizontale, mehrstufige Pumpe.

Einsatz

- Wasserversorgung und Druckerhöhung
- Bewässerung
- Industrieprozesse

Lieferumfang

- Pumpe
- Einbau- und Betriebsanleitung

Ihre Vorteile

- Hohe Effizienz durch hohe hydraulische Leistung
- Hohe Zuverlässigkeit hinsichtlich Robustheit und geringer Geräuschentwicklung dank Spaltring und korrosionsbeständiger Laterne mit Kataphorese-Beschichtung
- Einsetzbar in einer Umgebungstemperatur bis zu 50 °C und damit erweitertem Solarpanel-Anwendungsbereich speziell zur Systemintegration

Preisgruppe: PG5

Bestellinformationen

Werkstoffe: Edelstahl 1.4301, Dichtungsart: EPDM

Medana CH1-LC	Motor-nennleistung 1~230 V, 50 Hz		Art.-Nr.	🚚	EUR	Motor-nennleistung 3~400 V, 50 Hz		Art.-Nr.	🚚	EUR
	P_2 kW	m kg				P_2 kW	m kg			
202-5	0,37	13,1	4233356	A	453,-	0,37	13,2	4233357	A	452,-
203-5	0,37	13,4	4233358	A	478,-	0,37	13,5	4233359	A	477,-
204-5	0,55	14,4	4233360	A	515,-	0,55	13,7	4233361	A	516,-
205-5	0,55	14,7	4233362	A	539,-	0,55	14,1	4233363	A	540,-
206-5	0,75	17,4	4233364	A	573,-	0,75	16	4233365	A	591,-
207-5	0,75	17,8	4233366	A	615,-	0,75	16,4	4233367	A	633,-
402-5	0,37	13,1	4233368	A	453,-	0,37	13,2	4233369	A	452,-
403-5	0,55	14	4233370	A	491,-	0,37	13,5	4231436	A	477,-
404-5	0,55	14,4	4231432	A	515,-	0,55	13,7	4233371	A	516,-
405-5	0,75	17,1	4233372	A	556,-	0,75	15,7	4233373	A	574,-
406-5	1,10	18,1	4233374	A	634,-	0,75	16	4233375	A	591,-



🚚 = Lieferbereitschaft, L = Lagervorrat, C = ca. 2 Wochen, K = ca. 4 Wochen, A = auf Anfrage, ☎ = bitte Wilo kontaktieren

Änderungen vorbehalten - Alle Preise verstehen sich ohne Mehrwertsteuer. Es gelten unsere Allgemeinen Liefer-/Leistungsbedingungen (www.wilo.de/agb) - Gültig ab 01.01.20 in Deutschland.

Preisgruppe: PG5

Bestellinformationen

Werkstoffe: Edelstahl 1.4301, Dichtungsart: EPDM

Medana CH1-LC	Motor- nennleis- tung 1~230 V, 50 Hz	Gewicht brutto ca.	Art.-Nr.			Motor- nennleis- tung 3~400 V, 50 Hz	Gewicht brutto ca.	Art.-Nr.		
	P_2 kW	m kg			EUR	P_2 kW	m kg			EUR
407-5	-	-	-	A	☞	1,10	18,2	4233376	A	663,-
602-5	0,55	14,7	4233377	A	491,-	0,55	14,1	4231437	A	491,-
603-5	1,10	18,3	4231433	A	601,-	1,10	18,1	4233378	A	586,-
604-5	1,10	18,9	4233379	A	623,-	1,10	18,6	4233380	A	611,-
605-5	1,50	22,8	4231434	A	759,-	1,50	22,4	4233381	A	712,-
606-5	-	-	-	A	☞	1,85	26,6	4233382	A	782,-
1002-5	1,10	17,5	4231435	A	557,-	1,10	17,3	4233383	A	555,-
1003-5	1,50	21,5	4233384	A	667,-	1,50	21,1	4231438	A	645,-
1004-5	-	-	-	A	☞	1,85	25,3	4231439	A	848,-
1005-5	-	-	-	A	☞	2,50	26,4	4233385	A	957,-
1006-5	-	-	-	A	☞	3,00	30	4233386	A	1.046,-

 = Lieferbereitschaft, L = Lagervorrat, C = ca. 2 Wochen, K = ca. 4 Wochen, A = auf Anfrage, ☞ = bitte Wilo kontaktieren

Änderungen vorbehalten - Alle Preise verstehen sich ohne Mehrwertsteuer. Es gelten unsere Allgemeinen Liefer-/Leistungsbedingungen (www.wilo.de/aggb) - Gültig ab 01.01.20 in Deutschland.

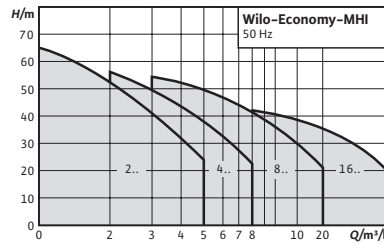

Zubehör
Zubehör

Seite
285

Auslaufprodukt

Wilo-Economy MHI



Bauart

Normalsaugende mehrstufige Pumpe

Einsatz

- Wasserversorgung und Druckerhöhung
- Bewässerung
- Heizung
- In Industriesystemen (Lebensmittelindustrie, erneuerbare Energien, Schiffsbau): Kühlung und Waschanlagen

Ihre Vorteile

- IE3 IEC-Drehstrommotor ($\geq 0,75$ kW)
- Alle medienberührten Teile aus Edelstahl 1.4301 (AISI 304) oder 1.4404 (AISI 316L)
- Raumsparende, kompakte Bauform
- Trinkwasserzulassung (ACS, KTW, WRAS) für alle medienberührte Bauteile (EPDM Version)

Lieferumfang

- Pumpe
- Einbau- und Betriebsanleitung

Hinweis

Ausführungen mit anderen Gleitringdichtungen

auf Anfrage

Lieferbar auf Anfrage (nicht MHI 16..):
Kombination mit Edelstahl 1.4301 und FKM-Dichtungen
bzw. Edelstahl 1.4404 und EPDM-Dichtungen Lieferbereitschaft + 2 Wochen.

Bestellinformationen

Typ	Art.-Nr.		EUR
Typen auf Anfrage	auf Anfrage	A	€

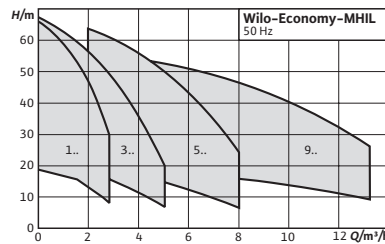

Zubehör
Zubehör

Seite
285

Auslaufprodukt

Wilo-Economy MHIL



Bauart

Normalsaugende mehrstufige Pumpe

Einsatz

- Wasserversorgung und Druckerhöhung
- Bewässerung
- Heizung
- In Industriesystemen (Lebensmittelindustrie, erneuerbare Energien): Kühlung und Waschanlagen

Ihre Vorteile

- IE3 IEC-Drehstrommotor ($\geq 0,75$ kW)
- Laufräder und Stufenkammern aus Edelstahl
- Pumpengehäuse aus Grauguss EN-GJL-250, KTL beschichtet
- Ausführungen in Wechselstrom und Drehstrom erhältlich

Lieferumfang

- Pumpe
- Einbau- und Betriebsanleitung

Hinweis

Anschlüsse für Saug- und Druckseite:

MHIL 1... und MHIL 3...: Rp 1 / Rp 1

MHIL 5...: Rp 1¼ / Rp 1

MHIL 9...: Rp 1½ / Rp 1¼

Ausführungen mit speziellen Dichtungen oder Gleitringdichtungen **auf Anfrage**.

Bestellinformationen

Typ	Art.-Nr.		EUR
Typen auf Anfrage	auf Anfrage	A	☺

☺ = Lieferbereitschaft, L = Lagervorrat, C = ca. 2 Wochen, K = ca. 4 Wochen, A = auf Anfrage, ☺ = bitte Wilo kontaktieren

Änderungen vorbehalten - Alle Preise verstehen sich ohne Mehrwertsteuer. Es gelten unsere Allgemeinen Liefer-/Leistungsbedingungen (www.wilo.de/agb) - Gültig ab 01.01.20 in Deutschland.

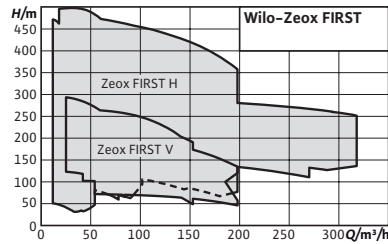
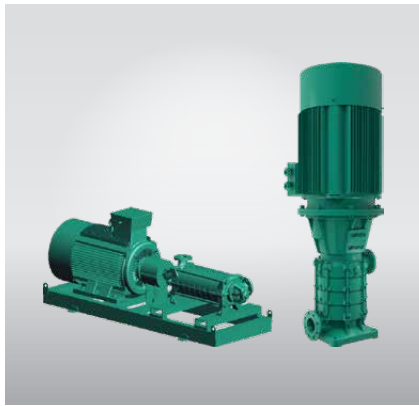

Zubehör
Zubehör

Seite
285



Wilo-Zeox FIRST

Bauart

Normalsaugende, hocheffiziente Hochdruck-Kreiselpumpe

Einsatz

- Kommerzielle Landwirtschaft
- Brauchwasserversorgung und Druckerhöhung
- Löschwasserversorgung
- Heizung, Klima, Kälte

Lieferumfang

- Horizontale Pumpenanlage mit Motor, Kupplung, Grundplatte und Pumpe oder
- Vertikale Pumpenanlagen mit Motor, Kupplung und Pumpe
- Einbau- und Betriebsanleitung

Ihre Vorteile

- Hocheffiziente Hydraulik und hocheffizienter IE3-Motor serienmäßig mit PTC-Sensor
- Pumpensatz serienmäßig mit starrer Kupplung zwischen Motor und Hydraulik und mit Gleitringdichtung
- Serienmäßige Bypass-Spülvorrichtung garantiert eine lange Lebensdauer der Gleitringdichtung
- Ausgeklügelte Flanschpositionierung und Stopfbuchsbrille auf Anfrage
- Bronze-Laufrad auf Anfrage für hohe Zuverlässigkeit

Bestellinformationen

Typ	Art.-Nr.		EUR
Typen auf Anfrage	auf Anfrage	A	€

Preisgruppe: PG14

Zubehör Hochdruck-Kreiselpumpen

Typ	Beschreibung	Art.-Nr.			EUR
Edelstahl-Gegenflansche (rund, 2 Stück), PN25/PN40 DN25	Set bestehend aus 2 Stück Gegenflanschen in Werkstoffausführung AISI316L (1.4404), Schrauben, Muttern und Flachdichtungen für Pumpenbaureihen Helix FIRST/V/VE/EXCEL, MVI/MVIE	PN 25/PN 40 DN 25	4016165	C	374,-
Edelstahl-Gegenflansche (rund, 2 Stück), PN25/PN40 DN32	Set bestehend aus 2 Stück Gegenflanschen in Werkstoffausführung AISI316L (1.4404), Schrauben, Muttern und Flachdichtungen für Pumpenbaureihen Helix FIRST/V/VE/EXCEL, MVI/MVIE	PN 25/PN 40 DN 32	4016166	A	500,-
Edelstahl-Gegenflansche (rund, 2 Stück), PN25/PN40 DN40	Set bestehend aus 2 Stück Gegenflanschen in Werkstoffausführung AISI316L (1.4404), Schrauben, Muttern und Flachdichtungen für Pumpenbaureihen Helix FIRST/V/VE/EXCEL, MVI/MVIE	PN 25/PN 40 DN 40	4016167	C	523,-
Edelstahl-Gegenflansche (rund, 2 Stück), PN16 DN50	Set bestehend aus 2 Stück Gegenflanschen in Werkstoffausführung AISI316L (1.4404), Schrauben, Muttern und Flachdichtungen für Pumpenbaureihen Helix FIRST/V/VE/EXCEL, MVI/MVIE	PN 16 DN 50	4038587	C	651,-
Edelstahl-Gegenflansche (rund, 2 Stück), PN25/PN40 DN50	Set bestehend aus 2 Stück Gegenflanschen in Werkstoffausführung AISI316L (1.4404), Schrauben, Muttern und Flachdichtungen für Pumpenbaureihen Helix FIRST/V/VE/EXCEL, MVI/MVIE	PN 25/PN 40 DN 50	4038589	C	833,-
Edelstahl-Gegenflansche (rund, 2 Stück), PN16 DN65	Set bestehend aus 2 Stück Gegenflanschen in Werkstoffausführung AISI316L (1.4404), Schrauben, Muttern und Flachdichtungen für Pumpenbaureihen Helix FIRST/V/VE/EXCEL, MVI/MVIE	PN16 DN65	4038592	C	1.002,-
Edelstahl-Gegenflansche (rund, 2 Stück), PN25/PN40 DN65	Set bestehend aus 2 Stück Gegenflanschen in Werkstoffausführung AISI316L (1.4404), Schrauben, Muttern und Flachdichtungen für Pumpenbaureihen Helix FIRST/V/VE/EXCEL, MVI/MVIE	PN 25/PN 40 DN 65	4038594	C	1.062,-
Edelstahl-Gegenflansche (rund, 2 Stück), PN16 DN80	Set bestehend aus 2 Stück Gegenflanschen in Werkstoffausführung AISI316L (1.4404), Schrauben, Muttern und Flachdichtungen für Pumpenbaureihen Helix FIRST/V/VE/EXCEL, MVI/MVIE	PN 16 DN 80	4073797	A	1.533,-
Edelstahl-Gegenflansche (rund, 2 Stück), PN25/PN40 DN80	Set bestehend aus 2 Stück Gegenflanschen in Werkstoffausführung AISI316L (1.4404), Schrauben, Muttern und Flachdichtungen für Pumpenbaureihen Helix FIRST/V/VE/EXCEL, MVI/MVIE	PN 25/PN 40 DN 80	4073799	C	1.721,-
Edelstahl-Gegenflansche (rund, 2 Stück), PN16 DN100	Set bestehend aus 2 Stück Gegenflanschen in Werkstoffausführung AISI316L (1.4404), Schrauben, Muttern und Flachdichtungen für Pumpenbaureihen Helix FIRST/V/VE/EXCEL, MVI/MVIE	PN16 DN100	4073801	C	1.739,-
Edelstahl-Gegenflansche (rund, 2 Stück), PN25/PN40 DN100	Set bestehend aus 2 Stück Gegenflanschen in Werkstoffausführung AISI316L (1.4404), Schrauben, Muttern und Flachdichtungen für Pumpenbaureihen Helix FIRST/V/VE/EXCEL, MVI/MVIE	PN 25/PN 40 DN 100	4073803	C	1.993,-
Stahlgegenflansche (rund, 2 Stück), PN25/PN40 DN 25	Set bestehend aus 2 Stück Gegenflanschen in Werkstoffausführung Stahl für Pumpenbaureihen HELIX FIRST/V/VE/EXCEL, MVI/MVIE	PN 25/PN 40 DN 25	4016162	C	134,-

☞ = Lieferbereitschaft, L = Lagervorrat, C = ca. 2 Wochen, K = ca. 4 Wochen, A = auf Anfrage, ☞ = bitte Wilo kontaktieren

Änderungen vorbehalten - Alle Preise verstehen sich ohne Mehrwertsteuer. Es gelten unsere Allgemeinen Liefer-/Leistungsbedingungen (www.wilo.de/agb) - Gültig ab 01.01.20 in Deutschland.

Zubehör Hochdruck-Kreiselpumpen					
Typ	Beschreibung	Art.-Nr.			EUR
Stahlgegenflansche (rund, 2 Stück), PN 25/PN 40 DN 32	Set bestehend aus 2 Stück Gegenflanschen in Werkstoffausführung Stahl für Pumpenbaureihen HELIX FIRST/V/VE/EXCEL, MVI/MVIE	PN 25/PN 40 DN 32	4016163	K	155,-
Stahlgegenflansche (rund, 2 Stück), PN25/PN40 DN 40	Set bestehend aus 2 Stück Gegenflanschen in Werkstoffausführung Stahl für Pumpenbaureihen HELIX FIRST/V/VE/EXCEL, MVI/MVIE	PN 25/PN 40 DN 40	4016164	C	189,-
Stahlgegenflansche (rund, 2 Stück), PN16 DN 50	Set bestehend aus 2 Stück Gegenflanschen in Werkstoffausführung Stahl für Pumpenbaureihen HELIX FIRST/V/VE/EXCEL, MVI/MVIE	PN 16 DN 50	4038585	C	227,-
Stahlgegenflansche (rund, 2 Stück), PN25/PN40 DN 50	Set bestehend aus 2 Stück Gegenflanschen in Werkstoffausführung Stahl für Pumpenbaureihen HELIX FIRST/V/VE/EXCEL, MVI/MVIE	PN 25/PN 40 DN 50	4038588	C	223,-
Stahlgegenflansche (rund, 2 Stück), PN25/PN40 DN 65	Set bestehend aus 2 Stück Gegenflanschen in Werkstoffausführung Stahl für Pumpenbaureihen HELIX FIRST/V/VE/EXCEL, MVI/MVIE	PN 25/PN 40 DN 65	4038591	C	212,-
Stahlgegenflansche (rund, 2 Stück), PN25/PN40 DN 65	Set bestehend aus 2 Stück Gegenflanschen in Werkstoffausführung Stahl für Pumpenbaureihen HELIX FIRST/V/VE/EXCEL, MVI/MVIE	PN 25/PN 40 DN 65	4038593	C	254,-
Stahlgegenflansche (rund, 2 Stück), PN16 DN 80	Set bestehend aus 2 Stück Gegenflanschen in Werkstoffausführung Stahl für Pumpenbaureihen HELIX FIRST/V/VE/EXCEL, MVI/MVIE	PN 16 DN 80	4072534	A	244,-
Stahlgegenflansche (rund, 2 Stück), PN25/PN40 DN 80	Set bestehend aus 2 Stück Gegenflanschen in Werkstoffausführung Stahl für Pumpenbaureihen HELIX FIRST/V/VE/EXCEL, MVI/MVIE	PN 25/PN 40 DN 80	4072536	C	356,-
Stahlgegenflansche (rund, 2 Stück), PN16/DN 100	Set bestehend aus 2 Stück Gegenflanschen in Werkstoffausführung Stahl für Pumpenbaureihen HELIX FIRST/V/VE/EXCEL, MVI/MVIE	PN16/DN 100	4073131	C	452,-
Stahlgegenflansche (rund, 2 Stück), PN25/PN40 DN 100	Set bestehend aus 2 Stück Gegenflanschen in Werkstoffausführung Stahl für Pumpenbaureihen HELIX FIRST/V/VE/EXCEL, MVI/MVIE	PN 25/PN 40 DN 100	4073716	C	624,-
Victaulic-Kupplung EPDM, R 1¼	Bausatz bestehend aus 2 Schnellkupplungen inkl. Dichtungen, Schrauben und Einlege-teilen aus Edelstahl 1.4435 für Pumpen der Baureihen MVI mit Victaulic-Anschluss.	EPDM; R 1¼	4055279	L	127,-
Victaulic-Kupplung Viton, R 1¼	Bausatz bestehend aus 2 Schnellkupplungen inkl. Dichtungen, Schrauben und Einlege-teilen aus Edelstahl 1.4435 für Pumpen der Baureihen MVI mit Victaulic-Anschluss.	Viton; R 1¼	4055280	K	227,-
Victaulic-Kupplung EPDM, R 2	Bausatz bestehend aus 2 Schnellkupplungen inkl. Dichtungen, Schrauben und Einlege-teilen aus Edelstahl 1.4435 für Pumpen der Baureihen MVI mit Victaulic-Anschluss.	EPDM; R 2	4055281	K	143,-
Victaulic-Kupplung Viton, R 2	Bausatz bestehend aus 2 Schnellkupplungen inkl. Dichtungen, Schrauben und Einlege-teilen aus Edelstahl 1.4435 für Pumpen der Baureihen MVI mit Victaulic-Anschluss.	Viton; R 2	4055282	K	254,-
Bypassleitung für MVI 70../95..	Bausatz Bypassleitung mit allen erforderlichen Bauteilen für Pumpen der Baureihe Helix und MVI bis 25 bar	MVI/MVIE 70, 95	4076811	C	193,-

☛ = Lieferbereitschaft, L = Lagervorrat, C = ca. 2 Wochen, K = ca. 4 Wochen, A = auf Anfrage, ☛ = bitte Wilo kontaktieren

Änderungen vorbehalten - Alle Preise verstehen sich ohne Mehrwertsteuer. Es gelten unsere Allgemeinen Liefer-/Leistungsbedingungen (www.wilo.de/agb) - Gültig ab 01.01.20 in Deutschland.

Preisgruppe: PG14

Zubehör Hochdruck-Kreiselpumpen

Typ	Beschreibung	Art.-Nr.		EUR	
Bypassleitung für Helix Serien	Bausatz Bypassleitung mit allen erforderlichen Bauteilen für Pumpen der Baureihe Helix bis 25 bar	Helix V/VE/EXCEL 2../4../6../10../16	4230350	K	357,-
Bypassleitung für Helix Serien	Bausatz Bypassleitung mit allen erforderlichen Bauteilen für Pumpen der Baureihe Helix bis 25 bar	Helix V/VE/EXCEL 22../36../52 in 1.4409 (AISI316L)	4230274	K	305,-
Bypassleitung für Helix Serien	Bausatz Bypassleitung mit allen erforderlichen Bauteilen für Pumpen der Baureihe Helix bis 25 bar	Helix V/VE/EXCEL 22../36../52 in 1.4301 (AISI304)	4230275	K	287,-
Bypassleitung für Helix Serien	Bausatz Bypassleitung mit allen erforderlichen Bauteilen für Pumpen der Baureihe Helix bis 25 bar	Helix FIRST 2../4../6 mit Ovalflansanschluss	4231006	K	295,-
Bypassleitung für Helix Serien	Bausatz Bypassleitung mit allen erforderlichen Bauteilen für Pumpen der Baureihe Helix bis 25 bar	Helix FIRST 10../16 mit Ovalflansanschluss	4230351	K	392,-
Bypassleitung für Helix Serien	Bausatz Bypassleitung mit allen erforderlichen Bauteilen für Pumpen der Baureihe Helix bis 25 bar	Helix FIRST 2../4../6../10../16 mit DIN-Rundflansanschluss	4230352	K	399,-
Bypassleitung für Helix Serien	Bausatz Bypassleitung mit allen erforderlichen Bauteilen für Pumpen der Baureihe Helix bis 25 bar	Helix FIRST 22../36../52 in 1.4301 (AISI304)	4230276	K	443,-
Bypassleitung und Druckmanometer für MVI 70../95..	Bausatz Bypassleitung mit allen erforderlichen Bauteilen und Manometer für Pumpen der Baureihe Helix und MVI bis 25 bar	MVI/MVIE 70, 95	4077089	A	245,-
Drucksensor, 0 – 6 bar	Sensor für die vollautomatische Regelung von Helix EXCEL, Helix VE, MVIE, MVISE und MHIE Pumpen, Steuersignal 4 – 20 mA	0 – 6 bar	2541618	L	268,-
Drucksensor, 0 – 10 bar	Sensor für die vollautomatische Regelung von Helix EXCEL, Helix VE, MVIE, MVISE und MHIE Pumpen, Steuersignal 4 – 20 mA	0 – 10 bar	2541619	L	278,-
Drucksensor, 0 – 16 bar	Sensor für die vollautomatische Regelung von Helix EXCEL, Helix VE, MVIE, MVISE und MHIE Pumpen, Steuersignal 4 – 20 mA	0 – 16 bar	2541620	L	281,-
Drucksensor, 0 – 25 bar	Sensor für die vollautomatische Regelung von Helix EXCEL, Helix VE, MVIE, MVISE und MHIE Pumpen, Steuersignal 4 – 20 mA	0 – 25 bar	2541621	K	301,-
Drucksensor, 0 – 40 bar	Sensor für die vollautomatische Regelung von Helix EXCEL, Helix VE, MVIE, MVISE und MHIE Pumpen, Steuersignal 4 – 20 mA	0 – 40 bar	2541622	K	316,-
Bausatz Drucksensor 25 BAR	Bausatz bestehend aus Drucksensor, Manometer, Anschlusskabel für die vollautomatische Regelung von Helix EXCEL, Helix VE, MVIE, MVISE und MHIE Pumpen, Steuersignal 4-20 mA	0-25 bar	4048066	A	498,-
Differenzdrucksensor Set 0-16 bar (für vertikale Pumpen)	Bausatz Bypassleitung bestehend aus Differenzdrucksensor, Anschlusskabel, Kupferspirale und Befestigungsmaterial für dp-c und dp-v Regelung der frequenzgeregelten Hochdruckkreiselpumpen, Steuersignal 4 – 20 mA	0 – 16 bar	4194670	L	500,-
Differenzdrucksensor Set 0-25 bar (für vertikale Pumpen)	Bausatz Bypassleitung bestehend aus Differenzdrucksensor, Anschlusskabel, Kupferspirale und Befestigungsmaterial für dp-c und dp-v Regelung der frequenzgeregelten Hochdruckkreiselpumpen, Steuersignal 4 – 20 mA	0 – 25 bar	4194671	A	500,-

☞ = Lieferbereitschaft, L = Lagervorrat, C = ca. 2 Wochen, K = ca. 4 Wochen, A = auf Anfrage, ☞ = bitte Wilo kontaktieren

Änderungen vorbehalten – Alle Preise verstehen sich ohne Mehrwertsteuer. Es gelten unsere Allgemeinen Liefer-/Leistungsbedingungen (www.wilo.de/agb) – Gültig ab 01.01.20 in Deutschland.

Preisgruppe: PG14

Zubehör Hochdruck-Kreiselpumpen

Typ	Beschreibung	Art.-Nr.			
					EUR
Differenzdrucksensor Set 0-16 bar (für horizontale Pumpen)	Bausatz Bypassleitung bestehend aus Differenzdrucksensor, Anschlusskabel, Kupferspirale und Befestigungsmaterial für dp-c und dp-v Regelung der frequenzgeregelten Hochdruckkreiselpumpen, Steuersignal 4 – 20 mA	0 – 16 bar	4194672	K	500,-
Grundplatte	Grundplatte zur Vibrationsdämpfung für Pumpen der Baureihen Helix FIRST/V/VE/EXCEL bis 5,5 kW Motorleistung	-	4157154	L	155,-

Preisgruppe: PG14

Kaltleiter-Auslösegerät für Trockenläuferpumpen

Typ	Beschreibung	Art.-Nr.			
					EUR
Kaltleiter-Auslösegerät	Auslösegerät zum Schaltschrankeinbau für alle Pumpen der Baureihen IPL/DPL, IL/DL, IPH-O/W, IPS, IP-Z, BAC, BL, Helix und MVI, die mit Kaltleiterfühlern ausgerüstet sind.	zum Schaltschrankeinbau (pro Motor ein Gerät erforderlich)	509275993	L	446,-
Aufpreis für Kaltleiterfühler (Hochdruckkreiselpumpen)	Für Pumpen der Baureihe Helix V, MVI mit Drehstrommotor (3 Stück)	-	HDK_KLF	A	☎

☎ = Lieferbereitschaft, L = Lagervorrat, C = ca. 2 Wochen, K = ca. 4 Wochen, A = auf Anfrage, ☎ = bitte Wilo kontaktieren

Änderungen vorbehalten - Alle Preise verstehen sich ohne Mehrwertsteuer. Es gelten unsere Allgemeinen Liefer-/Leistungsbedingungen (www.wilo.de/agb) - Gültig ab 01.01.20 in Deutschland.

Preisgruppe: PG14

IF-Modul Trockenläuferpumpen

Typ	Beschreibung	Art.-Nr.		EUR
IF-Modul CANopen	Nachrüstbares Steckmodul für Pumpentypen Wilo-Stratos GIGA, Stratos GIGA B, Stratos GIGA-D, VeroLine-IP-E, VeroTwin-DP-E, CronoLine-IL-E, CronoTwin-DL-E, CronoBloc-BL-E, Wilo-Helix EXCEL, Wilo-Economy MHIE, Wilo-Multivert MVIE, Wilo-Helix VE. Serielle, digitale CAN-Schnittstelle zum Anschließen an Gebäudeautomation (GA) über CAN-Bus-System Protokoll gemäß Standard CANopen (EN 50325-4) Hinweis: Die Pumpensoftware muss kompatibel sein (Info siehe Wilo-Homepage oder Rücksprache mit nächstgelegener Wilo-Niederlassung).	2085044	L	174,-
IF-Modul Modbus RTU	Nachrüstbares Steckmodul für Pumpentypen Wilo-Stratos GIGA, Stratos GIGA B, Stratos GIGA-D, VeroLine-IP-E, VeroTwin-DP-E, CronoLine-IL-E, CronoTwin-DL-E, CronoBloc-BL-E, Wilo-Helix EXCEL, Wilo-Economy MHIE, Wilo-Multivert MVIE, Wilo-Helix VE. Serielle, digitale Modbus RTU-Schnittstelle zum Anschließen an Gebäudeautomation (GA) über BUS-System RS485. Protokoll „Modbus over Serial Line“ gemäß Modbus-IDA V 1.02. Hinweis: Die Pumpensoftware muss kompatibel sein (Info siehe Wilo-Homepage oder Rücksprache mit nächstgelegener Wilo-Niederlassung).	2097809	L	266,-
IF-Modul BACnet MS/TP	Nachrüstbares Steckmodul für Pumpentypen Wilo-Stratos GIGA, Stratos GIGA B, Stratos GIGA-D, VeroLine-IP-E, VeroTwin-DP-E, CronoLine-IL-E, CronoTwin-DL-E, CronoBloc-BL-E, Wilo-Helix EXCEL, Wilo-Economy MHIE, Wilo-Multivert MVIE, Wilo-Helix VE. Serielle, digitale Schnittstelle BACnet MS/TP Master zum Anschließen an Gebäudeautomation (GA) über BUS-System RS485. Protokoll gemäß Standard BACnet (ISO 16484-5). Hinweis: Die Pumpensoftware muss kompatibel sein (Info siehe Wilo-Homepage oder Rücksprache mit nächstgelegener Wilo-Niederlassung).	2097811	L	289,-
IF-Modul LON	Nachrüstbares Steckmodul für Pumpentypen Wilo-Stratos GIGA, Stratos GIGA B, Stratos GIGA-D, VeroLine-IP-E, VeroTwin-DP-E, CronoLine-IL-E, CronoTwin-DL-E, CronoBloc-BL-E, Wilo-Helix EXCEL, Wilo-Economy MHIE, Wilo-Multivert MVIE, Wilo-Helix VE. Serielle, digitale Schnittstelle LON zum Anschließen an Gebäudeautomation (GA) über LONWorks-Netzwerke: LONTalk-Protokoll, LONMark-Konformität. Hinweis: Die Pumpensoftware muss kompatibel sein (Info siehe Wilo-Homepage oder Rücksprache mit nächstgelegener Wilo-Niederlassung).	2022530	L	257,-
IF-Modul PLR	Nachrüstbares Steckmodul für Pumpentypen Wilo-Stratos GIGA, Stratos GIGA B, Stratos GIGA-D, VeroLine-IP-E, VeroTwin-DP-E, CronoLine-IL-E, CronoTwin-DL-E, CronoBloc-BL-E, Wilo-Helix EXCEL, Wilo-Economy MHIE, Wilo-Multivert MVIE, Wilo-Helix VE. Serielle, digitale PLR-Schnittstelle zum Anschließen an Gebäudeautomation (GA) über Wilo-Schnittstellenkonverter oder firmenspezifische Koppelmodule. Hinweis: Die Pumpensoftware muss kompatibel sein (Info siehe Wilo-Homepage oder Rücksprache mit nächstgelegener Wilo-Niederlassung).	2035069	L	112,-

☛ = Lieferbereitschaft, L = Lagervorrat, C = ca. 2 Wochen, K = ca. 4 Wochen, A = auf Anfrage, ☎ = bitte Wilo kontaktieren

Änderungen vorbehalten - Alle Preise verstehen sich ohne Mehrwertsteuer. Es gelten unsere Allgemeinen Liefer-/Leistungsbedingungen (www.wilo.de/agb) - Gültig ab 01.01.20 in Deutschland.

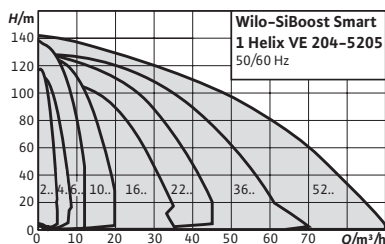

Zubehör	Seite
Zubehör	330
Inbetriebnahme/Funktionskontrolle	498



Wilo-SiBoost Smart 1 Helix VE

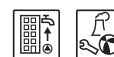

Bauart

Hocheffiziente, anschlussfertige Wasserversorgungsanlage mit einer vertikal angeordneten, normalsaugenden Hochdruck-Kreiselpumpe der Baureihe Helix VE, mit integrierten, luftgekühlten Frequenzumrichtern ausgestattet.

Einsatz

Vollautomatische Wasserversorgung und Druckerhöhung im Zulaufbetrieb, entweder aus dem öffentlichen Wasser-Netz oder einem Tank, für private, gewerbliche, industrielle und kommunale Anwendungen (eine Reservepumpe ist laut Anforderungen der DIN 1988 und DIN EN 806 vorzusehen).

Zugelassene Fördermedien sind normalerweise Wasser, die die verwendeten Werkstoffe nicht angreifen, weder chemisch noch mechanisch, und keine abrasiven oder langfasrigen Bestandteile aufweisen, wie:

- Trinkwasser (Trinkwasserzulassung im Abschnitt Werkstoff prüfen)
- Kühlwasser
- Prozesswasser

Ihre Vorteile

- Robustes System mit Edelstahl-Hochdruckkreiselpumpen der Baureihe Helix VE, sowie luftgekühltem integrierten Frequenzumformer
- Hocheffiziente Pumpenhydraulik
- Überproportional große Regelbandbreite des Frequenzumformers von 25 Hz bis zu 60 Hz maximal (versionsabhängig)
- Integrierter Motorvollschutz über PTC

- Löschwasser (außer für Feuerlöschanlagen gemäß DIN 14462 und mit Genehmigung der örtlichen Brandschutzbehörden)

Lieferumfang

- Werkseitig montierte, anschlussfertige, auf Funktion und Dichtigkeit überprüfte Druckerhöhungsanlage
- Verpackung
- Einbau- und Betriebsanleitung



Optionen

Sonstige Netzanschlüsse auf Anfrage

Mehrpreise		EUR
Typ	Beschreibung	
Wassermangelsicherung (WMS)	für den unmittelbaren Anschluss, montiert in die Saugleitung und mit Schaltgerät verdrahtet Hinweis: Bei einer Bestellung mit WMS werden neue Artikelnummern vergeben.:	☞
Hauptschalter	werkseitig montiert und verdrahtet	☞

Preisgruppe: PG6

Bestellinformationen						
SiBoost Smart 1 Helix VE	Anlagenleistung	Max. Betriebsdruck	Gewicht brutto ca.	Art.-Nr.		
	Q m ³ /h	p bar	m kg			EUR
204	4,5	16	75	2541580	K	4.054,-
206	4,5	16	77	2541581	K	4.161,-
208	4,5	16	78	2541582	K	4.235,-
211	4,5	16	89	2541583	K	4.627,-
403	8	16	64	2537322	K	4.225,-
404	8	16	67	2537357	K	4.355,-
405	8	16	69	2537626	K	4.417,-
407	8	16	76	2537323	K	4.616,-
410	8	16	78	2537627	K	4.860,-
602	12	16	65	2537324	K	4.260,-
603	12	16	67	2537628	K	4.334,-
604	12	16	74	2537325	K	4.586,-
606	12	16	75	2537629	K	4.657,-
608	12	16	86	2537326	K	5.054,-
611	12	16	97	2537630	K	5.285,-
1002	20	16	83	2537652	K	4.874,-
1003	20	16	92	2537327	K	5.169,-
1004	20	16	93	2537653	K	5.275,-
1005	20	16	85	2537328	K	5.573,-
1006	20	16	116	2537654	K	5.711,-
1009	20	16	156	2537655	K	8.628,-
1602	31	16	101	2537656	K	5.429,-
1603-3	31	16	104	2537329	K	5.743,-
1603-4	31	16	105	2537657	K	5.823,-
1605	31	16	149	2537658	K	8.351,-
1606	31	16	154	2537659	K	8.500,-
2202-3	40	16	135	2547320	K	7.060,-
2202-4	40	16	148	2547321	K	7.441,-
2203	40	16	172	2547322	K	9.283,-
2204	40	16	179	2547323	K	9.518,-
2205	40	16	300	2547324	K	14.913,-
3602-5,5	55	16	183	2547325	K	9.147,-
3602-7,5	55	16	187	2547326	K	9.538,-
3604	55	16	339	2547327	K	13.158,-
3605	55	16	353	2547328	K	15.179,-
5202	80	16	214	2547329	K	10.433,-
5203	80	16	363	2547330	K	15.138,-
5204	80	16	383	2547331	K	16.122,-
5205	80	16	393	2547332	K	17.105,-

 = Lieferbereitschaft, L = Lagervorrat, C = ca. 2 Wochen, K = ca. 4 Wochen, A = auf Anfrage,  = bitte Wilo kontaktieren

Änderungen vorbehalten - Alle Preise verstehen sich ohne Mehrwertsteuer. Es gelten unsere Allgemeinen Liefer-/Leistungsbedingungen (www.wilo.de/agb) - Gültig ab 01.01.20 in Deutschland.

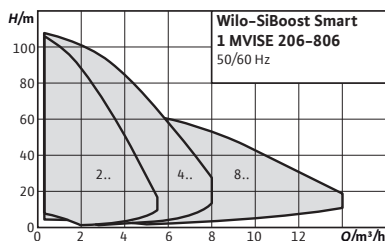

Zubehör	Seite
Zubehör	330
Inbetriebnahme/Funktions- kontrolle	498

Wilo-SiBoost Smart 1 MVISE



Bauart

Geräuscharme, anschlussfertige Wasserversorgungsanlage mit einer vertikal angeordneten, normalsaugenden Edelstahl-Hochdruck-Kreiselpumpe der Baureihe MVISE in Nassläuferausführung mit integriertem, wassergekühltem Frequenzumrichter.

Einsatz

Vollautomatische Wasserversorgung und Druckerhöhung im Zulaufbetrieb, entweder aus dem öffentlichen Wasser-Netz oder einem Tank in einer Höhe von mindestens 0,5 m über der Pumpe, für private, gewerbliche, industrielle und kommunale Anwendungen (eine Reservepumpe ist laut Anforderungen der DIN 1988 und DIN EN 806 vorzusehen).

Zugelassene Fördermedien sind normalerweise Wasser, die die verwendeten Werkstoffe nicht angreifen, weder chemisch noch mechanisch, und keine abrasiven oder langfaserigen Bestandteile aufweisen, wie:

- Trinkwasser
- Kühlwasser
- Prozesswasser

Ihre Vorteile

- Nahezu geräuschlos arbeitendes System durch Nassläufer-Edelstahl-Hochdruckkreiselpumpen mit integriertem Frequenzumformer
- Bis zu 20 dB [A] leiser als konventionelle Anlagen mit vergleichbarer hydraulischer Leistung
- Einfach einzustellen und betriebsicher durch die verwendete Pumpenbaureihe MVISE mit integrierter Trockenlauferkennung und automatischer Abschaltung bei Wassermangel

- Löschwasser (außer für Feuerlöschanlagen gemäß DIN 14462 und mit Genehmigung der örtlichen Brand-schutzbehörden)



Lieferumfang

- Werkseitig montierte, anschlussfertige, auf Funktion und Dichtigkeit überprüfte Druckerhöhungsanlage
- Verpackung
- Einbau- und Betriebsanleitung

Mehrpreise		
Typ	Beschreibung	EUR
Hauptschalter	werkseitig montiert und verdrahtet	☞

Preisgruppe: PG6

Bestellinformationen PN 16						
SiBoost Smart 1 MVICE	Anlagenleistung	Max. Betriebsdruck	Gewicht brutto ca.	Art.-Nr.		
	Q m ³ /h	p bar	m kg			EUR
206	4	16	71	2550736	K	4.008,-
210	4	16	77	2550737	K	4.120,-
404	8	16	71	2550738	K	4.257,-
406	8	16	72	2550739	K	4.337,-
410	8	16	78	2550740	K	4.808,-
803	14	16	74	2550741	K	4.995,-
806	14	16	79	2550742	K	5.710,-

 = Lieferbereitschaft, L = Lagervorrat, C = ca. 2 Wochen, K = ca. 4 Wochen, A = auf Anfrage,  = bitte Wilo kontaktieren
 Änderungen vorbehalten - Alle Preise verstehen sich ohne Mehrwertsteuer. Es gelten unsere Allgemeinen Liefer-/Leistungsbedingungen (www.wilo.de/aggb) - Gültig ab 01.01.20 in Deutschland.

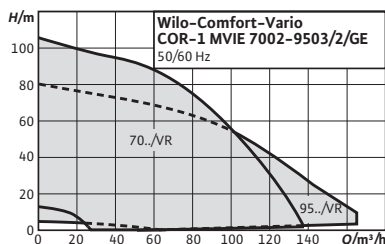

Zubehör	Seite
Zubehör	330
Inbetriebnahme/Funktionskontrolle	498

Wilo-Comfort-Vario COR-1 MVIE...-GE



Bauart

Anschlussfertige Wasserversorgungsanlage mit einer vertikal angeordneten, normalsaugenden Hochdruck-Kreiselpumpe der Baureihen MVIE 70 bzw. 95, mit integriertem, luftgekühltem Frequenzumrichter ausgestattet.

Einsatz

Vollautomatische Wasserversorgungs- und Druckerhöhungsanlage im Zulaufbetrieb oder von einem Vorratsbehälter für private, gewerbliche, industrielle und kommunale Anwendungen (eine Reservepumpe ist laut Anforderungen der DIN 1988 und DIN EN 806 vorzusehen).

Zugelassene Fördermedien sind normalerweise Wasser, die die verwendeten Werkstoffe nicht angreifen, weder chemisch noch mechanisch, und keine abrasiven oder langfaserigen Bestandteile aufweisen, wie:

- Trinkwasser (abhängig von den Trinkwasserzulassungen, bitte Abschnitt Werkstoffe prüfen)
- Reines Wasser
- Kühlwasser
- Prozesswasser
- Löschwasser (außer für Feuerlöschanlagen gemäß DIN 14462 und mit Genehmigung der örtlichen Brandschutzbehörden)

Ihre Vorteile

- Robustes System durch Edelstahl-Hochdruck-Kreiselpumpen der Baureihe MVIE mit luftgekühltem integriertem Frequenzumformer
- Überproportional große Regelbandbreite des Frequenzumformers
- Integrierter Motorvollschutz über PTC
- Integrierte Trockenlauferkennung mit automatischer Abschaltung bei Wassermangel über das Leistungskennfeld der Motor-Regелеlektronik

Lieferumfang

- Werkseitig montierte, anschlussfertige Druckerhöhungsanlage, auf Funktion und Dichtigkeit geprüft
- Verpackung
- Einbau- und Betriebsanleitung

Optionen

Sonstige Netzanschlüsse auf Anfrage

Hinweis

Weitere Informationen zu dieser Baureihe sind im Online-Katalog (www.wilo.de) sowie auf Anfrage erhältlich.

Bestellinformationen

Typ	Art.-Nr.		EUR
Typen auf Anfrage	auf Anfrage	A	€

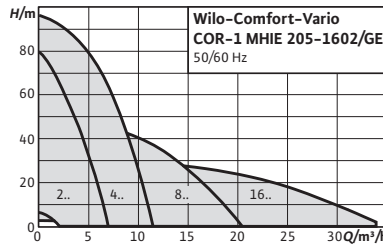

Zubehör	Seite
Zubehör	330
Inbetriebnahme/Funktionskontrolle	498

Wilo-Comfort-Vario COR-1 MHIE...-GE



Bauart

Wasserversorgungsanlage mit einer normalsaugenden Hochdruck-Kreiselpumpe und integrierter Drehzahlregelung

Einsatz

- Vollautomatische Wasserversorgung und Druckerhöhung im Zulaufbetrieb aus dem öffentlichen Wasser-Netz oder einem Vorratsbehälter für private, gewerbliche, industrielle und kommunale Anwendungen (z.B. Wohn-, Büro-, Verwaltungsgebäude, Hotels, Krankenhäuser, Handwerks-, Industriebetriebe, Wasserversorgungsunternehmen).
- Förderung von Trinkwasser und Brauchwasser, Kühlwasser, Löschwasser (außer für Feuerlöschanlagen gemäß DIN14462 und mit Genehmigung der örtlichen Brandschutzbehörden) oder anderen Gebrauchswässern die die verwendeten Werkstoffe weder chemisch noch mechanisch angreifen und keine abrasiven oder langfaserigen Bestandteile enthalten

Ihre Vorteile

- Robustes System durch Edelstahl-Hochdruckkreiselpumpen der Baureihe MHIE mit luftgekühltem integriertem Frequenzumformer
- Überproportional große Regelbandbreite des Frequenzumformers
- Integrierter Motorvollschutz über PTC
- Integrierte Trockenlauferkennung mit automatischer Abschaltung bei Wassermangel über das Leistungskennfeld der Motor-Regelelektronik

Lieferumfang

- werksseitig montierte, auf Funktion und Dichtigkeit überprüfte, anschlussfertige Druckerhöhungsanlage
- Verpackung
- Einbau- und Betriebsanleitung

Optionen

Weitere Netzanschlüsse auf Anfrage

Preisgruppe: PG6

Bestellinformationen (1~230 V)						
Comfort-Vario COR-1 MHIE...-GE	Anlagenleistung	Max. Betriebsdruck	Gewicht brutto ca.	Art.-Nr.		
	Q m³/h	p bar	m kg			EUR
205 EM-GE	7	16	63	2521450	K	3.673,-
403 EM-GE	11	16	61	2522275	K	3.750,-

☛ = Lieferbereitschaft, L = Lagervorrat, C = ca. 2 Wochen, K = ca. 4 Wochen, A = auf Anfrage, ☎ = bitte Wilo kontaktieren
 Änderungen vorbehalten - Alle Preise verstehen sich ohne Mehrwertsteuer. Es gelten unsere Allgemeinen Liefer-/Leistungsbedingungen (www.wilo.de/agb) - Gültig ab 01.01.20 in Deutschland.

Bestellinformationen (3~400 V)

Comfort-Vario COR-1 MHIE...-GE	Anlagenleistung	Max. Betriebsdruck	Gewicht brutto ca.	Art.-Nr.		
	Q m ³ /h	p bar	m kg			EUR
205-GE	7	16	58	2523126	K	3.325,-
403-GE	11	16	60	2523127	K	3.453,-
406-GE	11	16	59	2523128	K	3.853,-
803-GE	20	16	63	2523129	K	4.547,-
1602-GE	34	16	64	2523130	K	4.719,-

Mehrpreise

Typ	Beschreibung	EUR
Hauptschalter	Nachrüstset Hauptschalter für COR-1 (bis max. 7,5 kW) bestehend aus: Hauptschalter, Spannbändern und Konsole zur Befestigung am Membrandruckbehälter.	☞
Bausatz Wassermangelsicherung WMS R ¼	Bausatz WMS R ¼, Druckschalter als Wassermangelsignalgeber bei unmittelbarem Anschluss an die Vor-druckleitung.	☞

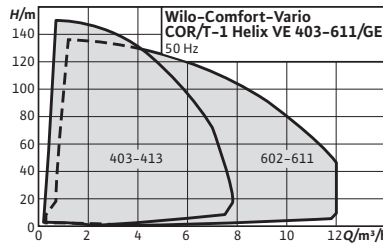

Zubehör	Seite
Zubehör	330
Inbetriebnahme/Funktionskontrolle	498

Wilo-Comfort-Vario COR/T-1 Helix VE...-GE



Bauart

Wasserversorgungsanlage mit Systemtrennung und einer normalsaugenden Hochdruck-Kreiselpumpe mit drehzahl-geregelten Motor

Einsatz

- Vollautomatische Wasserversorgung und Druckerhöhung im Zulaufbetrieb aus dem öffentlichen Wasser-Netz oder einem Vorratsbehälter für private, gewerbliche, industrielle und kommunale Anwendungen (z.B. Wohn-, Büro-, Verwaltungsgebäude, Hotels, Krankenhäuser, Handwerks-, Industriebetriebe, Wasserversorgungsunternehmen).
- Förderung von Trinkwasser und Brauchwasser, Kühlwasser, Löschwasser (außer für Feuerlöschanlagen gemäß DIN14462 und mit Genehmigung der örtlichen Brandschutzbehörden) oder anderen Gebrauchswässern die die verwendeten Werkstoffe weder chemisch noch mechanisch angreifen und keine abrasiven oder langfaserigen Bestandteile enthalten

Lieferumfang

- werkseitig montierte, auf Funktion und Dichtigkeit überprüfte, anschlussfertige Druckerhöhungsanlage
- Verpackung

Ihre Vorteile

- Kompakte anschlussfertige Anlage für alle Anwendungen, die eine Systemtrennung mittels Sicherungseinrichtung „Freier Auslauf“, Typ AB nach EN 13077 erforderlich machen
- Robustes System durch Edelstahl-Hochdruckkreiselpumpen der Baureihe Helix VE mit luftgeköhlten, integrierten Frequenzumformern
- Geringere Lebenszykluskosten dank des neuen Helix-Designs
- Benutzerfreundliches Display mit Grüne-Knopf-Technologie und Volltext-Menu
- IF-Steckmodule für eine schnelle Kommunikation mit dem BMS

- Einbau- und Betriebsanleitung

Optionen

Weitere Netzanschlüsse auf Anfrage
Überlaufkasten & Staubschutz

Wilo Smart Controller SCe Steuergerät für einfache Einstellung von Parametern, kommunikationsfähiges Regegerät zur Überwachung des Anlagenbetriebs



Preisgruppe: PG6

Bestellinformationen						
Comfort-Vario COR/T-1 Helix VE...-GE	Anlagenleistung	Max. Betriebsdruck	Gewicht brutto ca.	Art.-Nr.		
	Q m³/h	p bar	m kg			EUR
403-GE	8	16	123	2547961	K	6.292,-
404-GE	8	16	126	2547962	K	6.324,-

☛ = Lieferbereitschaft, L = Lagervorrat, C = ca. 2 Wochen, K = ca. 4 Wochen, A = auf Anfrage, ☎ = bitte Wilo kontaktieren

Änderungen vorbehalten - Alle Preise verstehen sich ohne Mehrwertsteuer. Es gelten unsere Allgemeinen Liefer-/Leistungsbedingungen (www.wilo.de/agb) - Gültig ab 01.01.20 in Deutschland.

Bestellinformationen						
Comfort-Vario COR/T-1 Helix VE...- GE	Anlagenleistung	Max. Betriebsdruck	Gewicht brutto ca.	Art.-Nr.		
	Q m ³ /h	p bar	m kg			EUR
405-GE	8	16	128	2547963	K	6.401,-
407-GE	8	16	136	2547964	K	6.436,-
410-GE	8	16	138	2547965	K	6.494,-
413-GE	8	16	147	2547966	K	6.608,-
602-GE	12	16	126	2547967	K	6.664,-
603-GE	12	16	128	2547968	K	6.773,-
604-GE	12	16	135	2547969	K	6.840,-
606-GE	12	16	137	2547970	K	6.970,-
608-GE	12	16	147	2547971	K	7.198,-
611-GE	12	16	158	2547972	K	7.527,-

Mehrpreise		
Typ	Beschreibung	EUR
Wilo Smart Controller SCe	Kommunikationsfähiges Steuergerät zur einfachen Einstellung von Parametern, montiert und verdrahtet	
Erweiterungssatz Notüberlauf	Überlaufkasten um vor Schmutz am Überlaufausgang zu schützen und das Wasser bei großer Überlaufmenge gezielt abzuführen.	

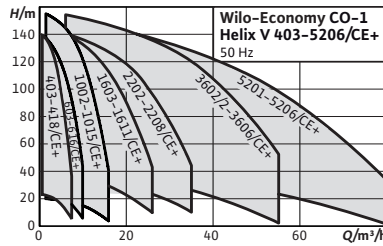

Zubehör	Seite
Zubehör	330
Inbetriebnahme/Funktionskontrolle	498

Wilo-Economy CO-1 Helix V.../CE+



Bauart

Hocheffiziente, anschlussfertige Wasserversorgungsanlage. Mit mehrstufiger, vertikaler Edelstahl-Hochdruckkreislumpumpe in Trockenläuferausführung, inkl. Economy-Regler CE+.

Einsatz

- Vollautomatische Wasserversorgung und Druckerhöhung im Zulaufbetrieb aus dem öffentlichen Wasser-Netz oder einem Vorratsbehälter für private, gewerbliche, industrielle und kommunale Anwendungen (z.B. Wohn-, Büro-, Verwaltungsgebäude, Hotels, Krankenhäuser, Handwerks-, Industriebetriebe, Wasserversorgungsunternehmen).
- Förderung von Trinkwasser und Brauchwasser, Kühlwasser, Löschwasser (außer für Feuerlöschanlagen gemäß DIN14462 und mit Genehmigung der örtlichen Brandschutzbehörden) oder anderen Gebrauchswässern die die verwendeten Werkstoffe weder chemisch noch mechanisch angreifen und keine abrasiven oder langfaserigen Bestandteile enthalten

Ihre Vorteile

- Robustes System durch Edelstahl-Hochdruckkreislumpumpen der Baureihe Helix V
- Hocheffiziente Pumpenhydraulik
- Problemlos einstellbar und betriebssicher durch das verwendete Steuergerät CE+

Lieferumfang

- werksseitig montierte, auf Funktion und Dichtigkeit überprüfte, anschlussfertige Druckerhöhungsanlage
- Verpackung
- Einbau- und Betriebsanleitung

Optionen

Weitere Netzanschlüsse auf Anfrage

Preisgruppe: PG6



Bestellinformationen						
Economy CO-1 Helix V.../CE+	Anlagenleistung	Max. Betriebsdruck	Gewicht brutto ca.	Art.-Nr.		
	Q m³/h	p bar	m kg			EUR
403/CE+	6,5	16	75	2536505	K	3.305,-
404/CE+	6,5	16	76	2536506	K	3.354,-
406/CE+	6,5	16	79	2536507	K	3.447,-
407/CE+	6,5	16	81	2536508	K	3.486,-
409/CE+	6,5	16	82	2536509	K	3.554,-
410/CE+	6,5	16	87	2536510	K	3.688,-

☞ = Lieferbereitschaft, L = Lagervorrat, C = ca. 2 Wochen, K = ca. 4 Wochen, A = auf Anfrage, ☺ = bitte Wilo kontaktieren

Änderungen vorbehalten - Alle Preise verstehen sich ohne Mehrwertsteuer. Es gelten unsere Allgemeinen Liefer-/Leistungsbedingungen (www.wilo.de/agb) - Gültig ab 01.01.20 in Deutschland.

Bestellinformationen						
Economy CO-1 Helix V.../CE+	Anlagenleistung	Max. Betriebsdruck	Gewicht brutto ca.	Art.-Nr.		
	Q m ³ /h	p bar	m kg			EUR
412/CE+	6,5	16	88	2536511	K	3.742,-
414/CE+	6,5	16	102	2536512	K	4.404,-
416/CE+	6,5	16	103	2536513	K	4.462,-
418/CE+	6,5	16	104	2536514	K	4.535,-
603/CE+	10	16	77	2535296	K	2.872,-
604/CE+	10	16	80	2535297	K	2.925,-
605/CE+	10	16	82	2535298	K	2.971,-
606/CE+	10	16	83	2535299	K	3.011,-
607/CE+	10	16	88	2535300	K	3.133,-
608/CE+	10	16	89	2535301	K	3.169,-
609/CE+	10	16	92	2535302	K	3.262,-
610/CE+	10	16	93	2535303	K	3.307,-
611/CE+	10	16	104	2535304	K	3.570,-
612/CE+	10	16	108	2535305	K	3.710,-
613/CE+	10	16	109	2535306	K	3.771,-
614/CE+	10	16	110	2535307	K	3.783,-
615/CE+	10	16	111	2535308	K	3.864,-
616/CE+	10	16	122	2535309	K	3.923,-
1002/CE+	16	16	86	2534076	K	3.232,-
1003/CE+	16	16	88	2534077	K	3.273,-
1004/CE+	16	16	94	2534078	K	3.383,-
1005/CE+	16	16	45	2534079	K	3.452,-
1006/CE+	16	16	98	2534080	K	3.492,-
1007/CE+	16	16	102	2534081	K	3.663,-
1008/CE+	16	16	103	2534082	K	3.704,-
1009/CE+	16	16	126	2534083	K	3.971,-
1010/CE+	16	16	127	2534084	K	4.017,-
1011/CE+	16	16	128	2534085	K	4.162,-
1012/CE+	16	16	157	2534086	K	5.627,-
1013/CE+	16	16	158	2534087	K	5.681,-
1015/CE+	16	16	160	2534089	K	5.867,-
1603/CE+	26	16	109	2532187	K	4.701,-
1604/CE+	26	16	114	2532188	K	4.932,-
1605/CE+	26	16	113	2532189	K	5.069,-
1606/CE+	26	16	114	2532190	K	5.136,-
1607/CE+	26	16	167	2532191	K	6.755,-
1608/CE+	26	16	169	2532192	K	7.576,-
1609/K/CE+	26	16	181	2532193	K	7.666,-
1610/K/CE+	26	16	183	2532194	K	7.841,-
1611/K/CE+	26	16	184	2532195	K	8.638,-

Weitere Typen und Ausführungen im Wilo-Select oder auf Anfrage.

 = Lieferbereitschaft, L = Lagervorrat, C = ca. 2 Wochen, K = ca. 4 Wochen, A = auf Anfrage,  = bitte Wilo kontaktieren

Änderungen vorbehalten - Alle Preise verstehen sich ohne Mehrwertsteuer. Es gelten unsere Allgemeinen Liefer-/Leistungsbedingungen (www.wilo.de/agb) - Gültig ab 01.01.20 in Deutschland.

Preisgruppe: PG14

Mehrpreise		
Typ	Beschreibung	
Wassermangelsicherung (WMS)	für den unmittelbaren Anschluss, montiert in die Saugleitung und mit Schaltgerät verdrahtet	EUR ☞

Wasserversorgung

☞ = Lieferbereitschaft, L = Lagervorrat, C = ca. 2 Wochen, K = ca. 4 Wochen, A = auf Anfrage, ☞ = bitte Wilo kontaktieren
 Änderungen vorbehalten - Alle Preise verstehen sich ohne Mehrwertsteuer. Es gelten unsere Allgemeinen Liefer-/Leistungsbedingungen (www.wilo.de/agb) - Gültig ab 01.01.20 in Deutschland.

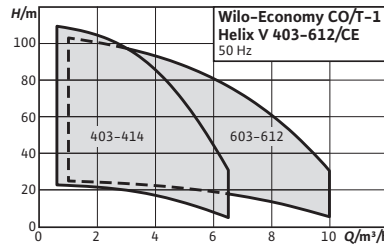

Zubehör	Seite
Zubehör	330
Inbetriebnahme/Funktionskontrolle	498

Wilo-Economy CO/T-1 Helix V



Bauart

Wasserversorgungsanlage mit Systemtrennung und einer normalsaugenden Hochdruck-Kreiselpumpe

Einsatz

- Vollautomatische Wasserversorgung und Druckerhöhung im Zulaufbetrieb aus dem öffentlichen Wasser-Netz oder einem Vorratsbehälter für private, gewerbliche, industrielle und kommunale Anwendungen (z.B. Wohn-, Büro-, Verwaltungsgebäude, Hotels, Krankenhäuser, Handwerks-, Industriebetriebe, Wasserversorgungsunternehmen).
- Förderung von Trinkwasser und Brauchwasser, Kühlwasser, Löschwasser (außer für Feuerlöschanlagen gemäß DIN14462 und mit Genehmigung der örtlichen Brandschutzbehörden) oder anderen Gebrauchswässern die die verwendeten Werkstoffe weder chemisch noch mechanisch angreifen und keine abrasiven oder langfaserigen Bestandteile enthalten

Ihre Vorteile

- Kompakte anschlussfertige Anlage für alle Anwendungen, die eine Systemtrennung erforderlich machen
- Robustes System durch Edelstahl-Hochdruckkreiselpumpen der Baureihe Helix V
- Problemlos einstellbar und betriebs sicher durch das verwendete Steuergerät CE

Lieferumfang

- werksseitig montierte, auf Funktion und Dichtigkeit überprüfte, anschlussfertige Druckerhöhungsanlage
- Verpackung
- Einbau- und Betriebsanleitung

Optionen

Weitere Netzanschlüsse auf Anfrage

Preisgruppe: PG6

Bestellinformationen						
Economy CO/T-1 Helix V	Anlagenleistung	Max. Betriebsdruck	Gewicht brutto ca.	Art.-Nr.		
	Q m³/h	p bar	m kg			EUR
403/CE	6,5	16	120	2545680	K	5.318,-
404/CE	6,5	16	121	2545681	K	5.338,-
406/CE	6,5	16	124	2545682	K	5.404,-
407/CE	6,5	16	126	2545683	K	5.428,-
409/CE	6,5	16	127	2545684	K	5.461,-
410/CE	6,5	16	132	2545685	K	5.483,-
412/CE	6,5	16	133	2545686	K	5.616,-
414/CE	6,5	16	137	2545687	K	5.683,-

☞ = Lieferbereitschaft, L = Lagerbestand, C = ca. 2 Wochen, K = ca. 4 Wochen, A = auf Anfrage, ☞ = bitte Wilo kontaktieren



Änderungen vorbehalten - Alle Preise verstehen sich ohne Mehrwertsteuer. Es gelten unsere Allgemeinen Liefer-/Leistungsbedingungen (www.wilo.de/agb) - Gültig ab 01.01.20 in Deutschland.

Preisgruppe: PG6

Bestellinformationen						
Economy CO/T-1 Helix V	Anlagenleistung	Max. Betriebsdruck	Gewicht brutto ca.	Art.-Nr.		
	Q m ³ /h	p bar	m kg			EUR
603/CE	10	16	122	2545688	K	5.375,-
604/CE	10	16	125	2545689	K	5.378,-
605/CE	10	16	127	2545690	K	5.443,-
606/CE	10	16	128	2545691	K	5.551,-
608/CE	10	16	134	2545692	K	5.589,-
609/CE	10	16	137	2545693	K	5.612,-
610/CE	10	16	138	2545694	K	5.665,-
612/CE	10	16	148	2545695	K	5.731,-

Mehrpreise			
Typ	Beschreibung		EUR
Erweiterungssatz Notüberlauf	Überlaufkasten um vor Schmutz am Überlaufausgang zu schützen und das Wasser bei großer Überlaufmenge gezielt abzuführen.	 A	396,-

Weitere Typen und Ausführungen im Wilo-Select oder auf Anfrage.

 = Lieferbereitschaft, L = Lagervorrat, C = ca. 2 Wochen, K = ca. 4 Wochen, A = auf Anfrage,  = bitte Wilo kontaktieren
 Änderungen vorbehalten - Alle Preise verstehen sich ohne Mehrwertsteuer. Es gelten unsere Allgemeinen Liefer-/Leistungsbedingungen (www.wilo.de/agb) - Gültig ab 01.01.20 in Deutschland.

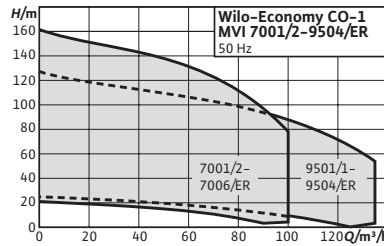

Zubehör	Seite
Zubehör	330
Inbetriebnahme/Funktionskontrolle	498

Wilo-Economy CO-1 MVI.../ER



Bauart

Wasserversorgungsanlage mit einer normalsaugenden Hochdruck-Kreiselpumpe

Einsatz

- Vollautomatische Wasserversorgung und Druckerhöhung im Zulaufbetrieb aus dem öffentlichen Wasser-Netz oder einem Vorratsbehälter für private, gewerbliche, industrielle und kommunale Anwendungen (z.B. Wohn-, Büro-, Verwaltungsgebäude, Hotels, Krankenhäuser, Handwerks-, Industriebetriebe, Wasserversorgungsunternehmen).
- Förderung von Brauchwasser, Kühlwasser, Löschwasser (außer für Feuerlöschanlagen gemäß DIN14462 und mit Genehmigung der örtlichen Brandschutzbehörden) oder anderen Gebrauchswässern die die verwendeten Werkstoffe weder chemisch noch mechanisch angreifen und keine abrasiven oder langfaserigen Bestandteile enthalten

Ihre Vorteile

- Robustes System durch Edelstahl-Hochdruckkreiselpumpen der Baureihe MVI
- Breites hydraulisches Spektrum durch Anwendung aller Pumpen der MVI Baureihe
- Problemlos einstellbar und betriebssicher durch das verwendete Steuergerät ER-1

- Verpackung
- Einbau- und Betriebsanleitung

Optionen

Weitere Netzanschlüsse auf Anfrage

Hinweis

Weitere Informationen zu dieser Baureihe sind im Online-Katalog (www.wilo.de) sowie auf Anfrage erhältlich.

Lieferumfang

- werksseitig montierte, auf Funktion und Dichtigkeit überprüfte, anschlussfertige Druckerhöhungsanlage

Bestellinformationen

Typ	Art.-Nr.		EUR
Typen auf Anfrage	auf Anfrage	A	€

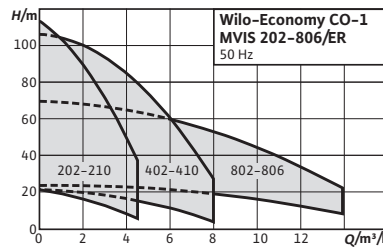

Zubehör	Seite
Zubehör	330
Inbetriebnahme/Funktionskontrolle	498

Wilo-Economy CO-1 MVIS.../ER



Bauart

Wasserversorgungsanlage mit einer normalsaugenden Hochdruck-Kreiselpumpe in Nassläuferausführung

Einsatz

- Vollautomatische Wasserversorgung und Druckerhöhung im Zulaufbetrieb aus dem öffentlichen Wasser-Netz oder einem Vorratsbehälter für private, gewerbliche, industrielle und kommunale Anwendungen (z.B. Wohn-, Büro-, Verwaltungsgebäude, Hotels, Krankenhäuser, Handwerks-, Industriebetriebe, Wasserversorgungsunternehmen).
- Förderung von Trinkwasser und Brauchwasser, Kühlwasser, Löschwasser (außer für Feuerlöschanlagen gemäß DIN14462 und mit Genehmigung der örtlichen Brandschutzbehörden) oder anderen Gebrauchswässern die die verwendeten Werkstoffe weder chemisch noch mechanisch angreifen und keine abrasiven oder langfaserigen Bestandteile enthalten

Ihre Vorteile

- Nahezu geräuschlos arbeitendes System durch Nassläufer-Edelstahl-Hochdruckkreiselpumpe
- Bis zu 20 dB[A] leiser als konventionelle Systeme mit vergleichbarer hydraulischer Leistung
- Betriebssicher durch Kombination der Pumpenbaureihe MVIS mit dem Steuergerät ER-1

Lieferumfang

- werkseitig montierte, auf Funktion und Dichtigkeit überprüfte, anschlussfertige Druckerhöhungsanlage
- Verpackung
- Einbau- und Betriebsanleitung

Optionen

Weitere Netzanschlüsse auf Anfrage

Bestellinformationen

Typ	Art.-Nr.		EUR
Typen auf Anfrage	auf Anfrage	A	€

☛ = Lieferbereitschaft, L = Lagervorrat, C = ca. 2 Wochen, K = ca. 4 Wochen, A = auf Anfrage, € = bitte Wilo kontaktieren

Änderungen vorbehalten - Alle Preise verstehen sich ohne Mehrwertsteuer. Es gelten unsere Allgemeinen Liefer-/Leistungsbedingungen (www.wilo.de/agb) - Gültig ab 01.01.20 in Deutschland.

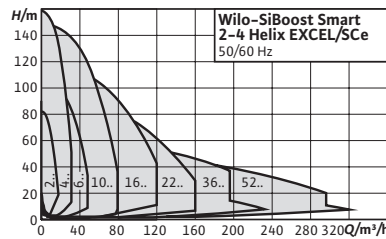

Zubehör	Seite
Zubehör	330
Inbetriebnahme/Funktionskontrolle	498



Wilo-SiBoost Smart Helix EXCEL



Bauart

Hocheffiziente, anschlussfertige Wasserversorgungsanlage mit 2 bis 4 parallel geschalteten, vertikal angeordneten, normalsaugenden Edelstahl-Hochdruckkreislumpen der Baureihen Helix EXCEL. Jede Pumpe ist mit einem EC-Motor mit integriertem, luftgekühltem Hocheffizienz-Frequenzumrichter ausgestattet. Armaturen und Sensoren sind zur sicheren und verlässlichen Bedienung geschützt. Mit Smart Controller SCe ausgestattete Anlage.

Einsatz

Vollautomatische Wasserversorgung und Druckerhöhung im Zulaufbetrieb, entweder aus dem öffentlichen Wasser-Netz oder einem Tank, für private, gewerbliche, industrielle und kommunale Anwendungen (z. B. Wohngebäude, Büro, Verwaltungsgebäude, Hotels, Krankenhäuser, Handwerk, Industrie, Wasserversorgungsunternehmen). Reservepumpe ist gemäß DIN 1988 und DIN EN 806 enthalten.

Zugelassene Fördermedien sind normalerweise Wasser, die die verwendeten Werkstoffe nicht angreifen, weder chemisch noch mechanisch, und keine abrasiven oder langfaserigen Bestandteile aufweisen, wie:

- Trinkwasser
- Kühlwasser
- Prozesswasser
- Löschwasser (außer für Feuerlöschanlagen gemäß DIN 14462 und mit Genehmigung der örtlichen Brand-schutzbehörden)

Lieferumfang

- Werkseitig montierte, anschlussfertige, auf Funktion und Dichtigkeit überprüfte Druckerhöhungsanlage

Ihre Vorteile

- Robustes System mit Edelstahl-Hochdruckkreislumpen der Baureihe Helix EXCEL mit integriertem Frequenzumrichter von 25 Hz bis maximal 60 Hz
- Hocheffizienter EC-Motor (Energieeffizienzklasse IE5 gemäß IEC 60034-30-2)
- Druckverlustoptimierte Gesamtanlage mit hocheffizienter Pumpenhydraulik
- Optimale Lastenanpassung der Anlage an die Gesamtanlage mit der zusätzlichen Regelungsart $\Delta p-v$
- Verbesserte Überwachung und Leckage-Erkennung über die optionale Schnittstelle zur SCADA-Anbindung
- Höchste Regelgüte durch das verwendete Regelgerät SCe mit LC-Display, einfache Navigation und Einstellung per Drehknopf
- Integrierte Trockenlauferkennung mit automatischer Abschaltung über die Motor-Regel-elektronik



- Verpackung
- Einbau- und Betriebsanleitung

Optionen

Sonstige Netzanschlüsse auf Anfrage

Mehrpreise		EUR
Typ	Beschreibung	
Wassermangelsicherung (WMS)	für den unmittelbaren Anschluss, montiert in die Saugleitung und mit Schaltgerät verdrahtet Hinweis: Bei einer Bestellung mit WMS werden neue Artikelnummern vergeben.	☎
Meldeplatine	Relaisausgabemodul zur Ausgabe von Einzelbetriebs- und Störmeldungen für die Pumpen 1 bis 4, Frequenzumrichter und Wassermangelstörmeldung	☎
H-0-A (Hand-Null-Automatik) Schalter (je Pumpe)	Hardwareschalter zur Wahl der Pumpenbetriebsarten „Hand“ (Not-/Testbetrieb am Netz; Motorschutz vorhanden), „0“ (Pumpe abgeschaltet – kein Zuschalten über Steuerung möglich) und „Auto“ (Pumpe für Automatikbetrieb freigegeben). Werkseitig montiert und verdrahtet	☎

Preisgruppe: PG6

Bestellinformationen									
SiBoost Smart Helix EXCEL	Art.-Nr. 2			Art.-Nr. 3			Art.-Nr. 4		
			EUR			EUR			EUR
208	2542651	K	13.792,-	2542652	K	19.022,-	2542653	K	24.725,-
405	2537631	K	14.177,-	2537634	K	19.548,-	2537637	K	25.113,-
410	2537632	K	14.345,-	2537635	K	20.104,-	2537638	K	25.914,-
414	2537633	K	14.810,-	2537636	K	20.669,-	2537639	K	26.668,-
603	2537640	K	14.068,-	2537644	K	19.300,-	2537648	K	24.519,-
606	2537641	K	14.131,-	2537645	K	19.775,-	2537649	K	25.214,-
609	2537642	K	15.615,-	2537646	K	20.303,-	2537650	K	26.033,-
611	2537643	K	16.676,-	2537647	K	23.098,-	2537651	K	29.467,-
1002	2536381	K	14.889,-	2536387	K	19.578,-	2536393	K	25.055,-
1004	2536382	K	15.725,-	2536388	K	20.489,-	2536394	K	25.619,-
1005	2536383	K	15.869,-	2536389	K	20.836,-	2536395	K	26.014,-
1007	2536384	K	17.916,-	2536390	K	23.273,-	2536396	K	29.328,-
1009	2536385	K	21.820,-	2536391	K	25.108,-	2536397	K	31.393,-
1010	2536386	K	23.208,-	2536392	K	26.025,-	2536398	K	33.594,-
1602	2536399	K	15.921,-	2541596	K	22.423,-	2541602	K	28.606,-
1603	2536400	K	16.158,-	2541597	K	22.778,-	2541603	K	28.893,-
1604	2536401	K	16.817,-	2541598	K	25.403,-	2541604	K	30.730,-
1605	2536402	K	21.861,-	2541599	K	29.078,-	2541605	K	36.011,-
1606	2536403	K	22.462,-	2541600	K	31.593,-	2541606	K	39.413,-
1607	2536404	K	22.691,-	2541601	K	34.280,-	2541607	K	42.342,-

Weitere Typen und Ausführungen im Wilo-Select oder auf Anfrage.

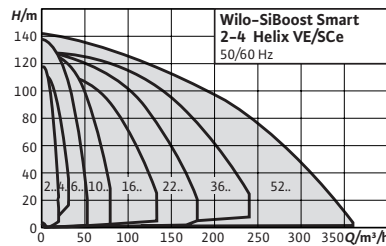

Zubehör	Seite
Zubehör	330
Inbetriebnahme/Funktionskontrolle	498



Wilo-SiBoost Smart Helix VE



Bauart

Hocheffiziente, anschlussfertige Wasserversorgungsanlage, mit 2 bis 4 parallel geschalteten, vertikal angeordneten, Edelstahl-Hochdruck-Kreiselpumpen, normalsaugend, der Baureihe Helix VE, wobei jede Pumpe über einen integrierten luftgekühlten Frequenzumrichter verfügt. Mit Smart Controller SCe ausgestattete Anlage.

Einsatz

Vollautomatische Wasserversorgung und Druckerhöhung im Zulaufbetrieb, entweder aus dem öffentlichen Wassernetz oder einem Tank, für private, kommerzielle, industrielle und kommunale Anwendungen (z. B. Wohngebäude, Büro, Verwaltungsgebäude, Hotels, Krankenhäuser, Handwerk, Industrie, Wasserversorgungsunternehmen). Reservepumpe gemäß DIN 1988 und DIN EN 806 enthalten.

Zugelassene Fördermedien sind normalerweise Wasser, die die verwendeten Werkstoffe nicht angreifen, weder chemisch noch mechanisch, und keine abrasiven oder langfasrigen Bestandteile aufweisen, wie:

- Trinkwasser (Trinkwasserzulassung im Abschnitt Werkstoff prüfen)
- Kühlwasser
- Prozesswasser

Ihre Vorteile

- Robustes System mit Edelstahl-Hochdruckkreiselpumpen der Baureihe Helix VE, mit integrierten Frequenzumformer
- Überproportional große Regelbandbreite von 25 Hz bis zu 60 Hz maximal
- Druckverlustoptimierte Gesamtanlage
- Integrierte Trockenlauferkennung mit automatischer Abschaltung über die Motor-Regel Elektronik
- Höchste Regelgüte durch das verwendete Regelgerät SCe, mit LC-Display, einfache Navigation und Einstellung über Drehknopf

- Löschwasser (außer für Feuerlöschanlagen gemäß DIN 14462 und mit Genehmigung der örtlichen Brandschutzbehörden)

Lieferumfang

- Werkseitig montierte, anschlussfertige, auf Funktion und Dichtigkeit überprüfte Druckerhöhungsanlage
- Verpackung
- Einbau- und Betriebsanleitung

Optionen

Sonstige Netzanschlüsse auf Anfrage

Mehrpreise		EUR
Typ	Beschreibung	
Wassermangelsicherung (WMS)	für den unmittelbaren Anschluss, montiert in die Saugleitung und mit Schaltgerät verdrahtet Hinweis: Bei einer Bestellung mit WMS werden neue Artikelnummern vergeben.:	☎
Meldeplatine	Relaisausgabemodul zur Ausgabe von Einzelbetriebs- und Störmeldungen für die Pumpen 1 bis 4, Frequenzumrichter und Wassermangelstörmeldung	☎
H-0-A (Hand-Null-Automatik) Schalter (je Pumpe)	Hardwareschalter zur Wahl der Pumpenbetriebsarten „Hand“ (Not-/Testbetrieb am Netz; Motorschutz vorhanden), „0“ (Pumpe abgeschaltet – kein Zuschalten über Steuerung möglich) und „Auto“ (Pumpe für Automatikbetrieb freigegeben). Werkseitig montiert und verdrahtet	☎

Preisgruppe: PG6

Bestellinformationen									
SiBoost Smart Helix VE	Art.-Nr.		Art.-Nr.		Art.-Nr.				
	2		3		4				
			EUR		EUR		EUR		EUR
204	2541584	K	10.099,-	2541588	K	13.730,-	2541592	K	17.501,-
206	2541585	K	10.537,-	2541589	K	14.238,-	2541593	K	18.178,-
208	2541586	K	10.674,-	2541590	K	14.410,-	2541594	K	18.911,-
211	2541587	K	11.116,-	2541591	K	15.315,-	2541595	K	19.615,-
403	2537330	K	11.064,-	2537338	K	14.229,-	2537346	K	17.978,-
404	2537358	K	11.147,-	2537359	K	14.345,-	2537360	K	18.283,-
405	2537620	K	11.277,-	2537622	K	14.817,-	2537624	K	18.678,-
407	2537331	K	12.395,-	2537339	K	16.010,-	2537347	K	20.083,-
410	2537621	K	12.735,-	2537623	K	17.220,-	2537625	K	21.118,-
602	2537332	K	11.351,-	2537340	K	14.345,-	2537348	K	17.594,-
603	2536372	K	11.781,-	2536375	K	14.959,-	2536378	K	18.331,-
604	2537333	K	12.581,-	2537341	K	15.969,-	2537349	K	19.969,-
606	2536373	K	12.951,-	2536376	K	17.216,-	2536379	K	21.034,-
608	2537334	K	13.934,-	2537342	K	18.153,-	2537350	K	22.079,-
611	2536374	K	14.664,-	2536377	K	18.762,-	2536380	K	22.915,-
1002	2536345	K	13.505,-	2536349	K	17.798,-	2536353	K	21.722,-
1003	2537335	K	13.811,-	2537343	K	18.103,-	2537351	K	22.604,-
1004	2536346	K	14.747,-	2536350	K	18.627,-	2536354	K	22.875,-
1005	2537336	K	15.014,-	2537344	K	18.942,-	2537352	K	23.649,-
1006	2536347	K	15.316,-	2536351	K	20.323,-	2536355	K	23.786,-
1009	2536348	K	21.395,-	2536352	K	22.825,-	2536356	K	27.303,-
1602	2536333	K	14.453,-	2536337	K	21.227,-	2536341	K	26.005,-
1603/3kW	2537337	K	15.079,-	2537345	K	21.651,-	2537353	K	26.265,-
1603/4kW	2536334	K	15.296,-	2536338	K	23.094,-	2536342	K	27.936,-
1605	2536335	K	20.888,-	2536339	K	27.548,-	2536343	K	33.940,-
1606	2536336	K	21.303,-	2536340	K	30.077,-	2536344	K	36.943,-

Weitere Typen und Ausführungen im Wilo-Select oder auf Anfrage.

= Lieferbereitschaft, L = Lagervorrat, C = ca. 2 Wochen, K = ca. 4 Wochen, A = auf Anfrage, ☎ = bitte Wilo kontaktieren
Änderungen vorbehalten - Alle Preise verstehen sich ohne Mehrwertsteuer. Es gelten unsere Allgemeinen Liefer-/Leistungsbedingungen (www.wilo.de/agb) - Gültig ab 01.01.20 in Deutschland.

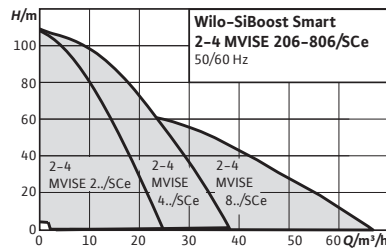

Zubehör	Seite
Zubehör	330
Inbetriebnahme/Funktionskontrolle	498

Wilo-SiBoost Smart MVISE



Bauart

Geräuscharme, anschlussfertige Wasserversorgungsanlage mit 2 bis 4 parallel geschalteten, vertikal angeordneten, normalsaugenden Edelstahl-Hochdruckkreiselpumpen der Baureihen MVISE in Nassläuferausführung. Jede Pumpe ist mit einem integrierten wassergekühlten Frequenzumrichter ausgestattet. Mit Smart Controller SCe ausgestattete Anlage.

Einsatz

Vollautomatische Wasserversorgung und Druckerhöhung im Zulaufbetrieb, entweder aus dem öffentlichen Wasser-Netz oder einem Tank in einer Höhe von mindestens 0,5 m über der Pumpe, für private, gewerbliche, industrielle und kommunale Anwendungen (z. B. Wohngebäude, Büro, Verwaltungsgebäude, Hotels, Krankenhäuser, Handwerk, Industrie, Wasserversorgungsunternehmen). Reservepumpe ist gemäß DIN 1988 und DIN EN 806 enthalten.

Zugelassene Fördermedien sind normalerweise Wasser, die die verwendeten Werkstoffe nicht angreifen, weder chemisch noch mechanisch, und keine abrasiven oder langfaserigen Bestandteile aufweisen, wie:

- Trinkwasser
- Kühlwasser
- Prozesswasser
- Löschwasser (außer für Feuerlöschanlagen gemäß DIN 14462 und mit Genehmigung der örtlichen Brand-schutzbehörden).

Ihre Vorteile



- Optimale Pumpen-Lasteinstellung aufgrund variabler Druck- (pv) Regelungsart und paralleler Synchrondrehzahlregelung für höhere Energieeinsparungen
- Bis zu 20 dB[A] leiserer Betrieb als konventionelle Anlagen mit vergleichbarer hydraulischer Leistung
- Überproportional große Regelbandbreite des Frequenzumrichters von 20 Hz bis maximal 50 Hz
- Wartungsfreie Pumpen-Bauform ohne Gleitringdichtungen
- Hohe Zuverlässigkeit dank verschiedener Schutzfunktionen einschließlich Überlastschutz, Trockenlaufschutz und automatischer Abschaltung
- Einstellung und Betrieb sind mit dem SCe-Schaltgerät dank LC-Display und grünem Einstellknopf extrem einfach
- Trinkwasserzulassung für alle medienberührenden Bauteile
- Bereit für die Einbindung in die Gebäudeautomation mit dem SCe-Schaltgerät über Modbus

Lieferumfang

- Werkseitig montierte, anschlussfertige, auf Funktion und Dichtigkeit überprüfte Druckerhöhungsanlage
- Verpackung
- Einbau- und Betriebsanleitung

Mehrpreise	
Typ	Beschreibung
	EUR
Meldeplatine	Relaisausgabemodul zur Ausgabe von Einzelbetriebs- und Störmeldungen für die Pumpen 1 bis 4, Frequenzumrichter und Wassermangelstörmeldung

Preisgruppe: PG6

Bestellinformationen									
SiBoost Smart MWISE	Art.-Nr. 2			Art.-Nr. 3			Art.-Nr. 4		
			EUR			EUR			EUR
206	2550743	K	13.669,-	2550750	K	16.509,-	2550757	K	19.924,-
210	2550744	K	14.347,-	2550751	K	18.052,-	2550758	K	20.872,-
404	2550745	K	13.739,-	2550752	K	18.267,-	2550759	K	21.856,-
406	2550746	K	13.902,-	2550753	K	18.423,-	2550760	K	21.948,-
410	2550747	K	15.710,-	2550754	K	19.858,-	2550761	K	23.258,-
803	2550748	K	15.492,-	2550755	K	20.106,-	2550762	K	23.840,-
806	2550749	K	17.103,-	2550756	K	21.761,-	2550763	K	25.368,-

 = Lieferbereitschaft, L = Lagervorrat, C = ca. 2 Wochen, K = ca. 4 Wochen, A = auf Anfrage, ☎ = bitte Wilo kontaktieren
 Änderungen vorbehalten - Alle Preise verstehen sich ohne Mehrwertsteuer. Es gelten unsere Allgemeinen Liefer-/Leistungsbedingungen (www.wilo.de/agb) - Gültig ab 01.01.20 in Deutschland.

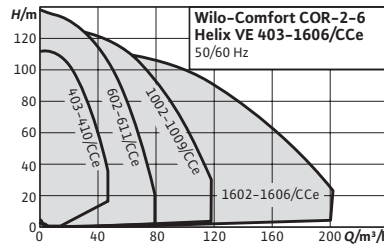

Zubehör	Seite
Zubehör	330
Inbetriebnahme/Funktionskontrolle	498



Wilo-Comfort COR Helix VE.../CCe



Bauart

Hocheffiziente, anschlussfertige Wasserversorgungsanlage (normalsaugend) mit 2 bis 6 parallel geschalteten, vertikal angeordneten Edelstahl-Hochdruckkreislumpen in Trockenläuferausführung der Baureihe Helix VE, wobei jede Pumpe über einen integrierten luftgekühlten Frequenzumformer verfügt, inkl. Comfort Controller CCe

Einsatz

- Vollautomatische Wasserversorgung und Druckerhöhung im Zulaufbetrieb aus dem öffentlichen Wasser- oder einem Vorratsbehälter für private, gewerbliche, industrielle und kommunale Anwendungen (z.B. Wohn-, Büro-, Verwaltungsgebäude, Hotels, Krankenhäuser, Handwerks-, Industriebetriebe, Wasserversorgungsunternehmen).
- Förderung von Trinkwasser und Brauchwasser, Kühlwasser, Löschwasser (außer für Feuerlöschanlagen gemäß DIN14462 und mit Genehmigung der örtlichen Brandschutzbehörden) oder anderen Gebrauchswässern die die verwendeten Werkstoffe weder chemisch noch mechanisch angreifen und keine abrasiven oder langfaserigen Bestandteile enthalten

Ihre Vorteile

- Robustes System mit Edelstahl-Hochdruckkreislumpen Helix VE mit integrierten Frequenzumformer von 25 Hz bis zu 60 Hz regelbar
- Hocheffiziente Pumpenhydraulik
- Druckverlustoptimierte Gesamtanlage
- Integrierte Trockenläufererkennung mit automatischer Abschaltung über die Motor-Regel Elektronik
- Höchste Regelgüte über das CCe-Regelgerät, mit erweiterten Funktionen, Mikrocomputersteuerung und Touch-Display

Lieferumfang

- Werkseitig montierte, anschlussfertige, auf Funktion und Dichtigkeit überprüfte Druckerhöhungsanlage
- Verpackung
- Einbau- und Betriebsanleitung
- Transportösen zur Selbstmontage

Bestellinformationen

Typ

Art.-Nr.

Typen auf Anfrage

auf Anfrage



A

EUR



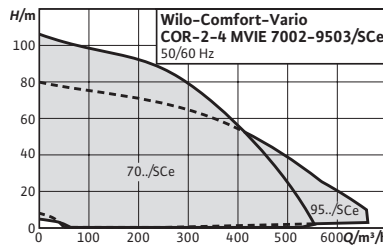

Zubehör	Seite
Zubehör	330
Inbetriebnahme/Funktionskontrolle	498

Wilo-Comfort-Vario COR MVIE.../SCe



Bauart

Anschlussfertige Druckerhöhungsanlage mit 2 bis 4 parallel geschalteten, vertikal angeordneten, normalsaugenden Hochdruck-Kreiselpumpen der Baureihen MVIE 70 bzw. 95. Jede Pumpe ist mit einem integrierten luftgekühlten Frequenzumrichter ausgestattet. Mit Smart Controller SCe ausgestattete Anlage.

Einsatz

Vollautomatische Wasserversorgungs- und Druckerhöhungsanlage im Zulaufbetrieb oder von einem Vorratsbehälter für private, gewerbliche, industrielle und kommunale Anwendungen (z. B. Wohn-, Büro-, Verwaltungsgebäude, Hotels, Krankenhäuser, Handwerks-, Industriebetriebe, Wasserversorgungsunternehmen). Reservepumpe gemäß DIN 1988 und DIN EN 806 enthalten.

Zugelassene Fördermedien sind normalerweise Wasser, die die verwendeten Werkstoffe nicht angreifen, weder chemisch noch mechanisch, und keine abrasiven oder langfaserigen Bestandteile aufweisen, wie:

- Reines Wasser
- Kühlwasser
- Prozesswasser
- Löschwasser (außer für Feuerlöschanlagen gemäß DIN 14462 und mit Genehmigung der örtlichen Brand-schutzbehörden)

Ihre Vorteile

- Hohe Energie-Systemeffizienz dank IE4-Motor und optimierter Hydraulik
- Überproportional große Regelbandbreite des Frequenzumrichters von 25 Hz bis zu 60 Hz maximal für einen großen Anwendungsbereich
- Hohe Zuverlässigkeit dank verschiedener Schutzfunktionen einschließlich Überlastschutz, Trockenlaufschutz und automatischer Abschaltung.
- Einstellung und Betrieb sind mit dem SCe-Schaltgerät dank LC-Display und grünem Einstellknopf extrem einfach.
- Bereit für die Einbindung in die Gebäudeautomation mit dem SCe-Schaltgerät über Modbus

Lieferumfang

- Werkseitig montierte, anschlussfertige, auf Funktion und Dichtigkeit überprüfte Druckerhöhungsanlage
- Verpackung
- Einbau- und Betriebsanleitung

Optionen

Sonstige Netzanschlüsse auf Anfrage

Bestellinformationen

Typ	Art.-Nr.		EUR
Typen auf Anfrage	auf Anfrage	A	€

☛ = Lieferbereitschaft, L = Lagervorrat, C = ca. 2 Wochen, K = ca. 4 Wochen, A = auf Anfrage, € = bitte Wilo kontaktieren
 Änderungen vorbehalten - Alle Preise verstehen sich ohne Mehrwertsteuer. Es gelten unsere Allgemeinen Liefer-/Leistungsbedingungen (www.wilo.de/agb) - Gültig ab 01.01.20 in Deutschland.

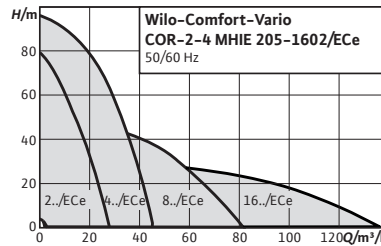

Zubehör	Seite
Zubehör	330
Inbetriebnahme/Funktionskontrolle	498

Wilo-Comfort-Vario COR MHIE.../ECe



Bauart

Druckerhöhungsanlage mit 2 bis 3 parallel geschalteten, normalsaugenden Edelstahl-Hochdruckkreiselpumpen mit integrierten Frequenzumformern

Einsatz

- Vollautomatische Wasserversorgung und Druckerhöhung im Zulaufbetrieb aus dem öffentlichen Wasser-Netz oder einem Vorratsbehälter für private, gewerbliche, industrielle und kommunale Anwendungen (z.B. Wohn-, Büro-, Verwaltungsgebäude, Hotels, Krankenhäuser, Handwerks-, Industriebetriebe, Wasserversorgungsunternehmen).
- Förderung von Trinkwasser und Brauchwasser, Kühlwasser oder anderen Gebrauchswässern die die verwendeten Werkstoffe weder chemisch noch mechanisch angreifen und keine abrasiven oder langfasrigen Bestandteile enthalten

Ihre Vorteile

- Kompaktes System mit ausgezeichnetem Preis-/Leistungsverhältnis durch Edelstahl-Hochdruckkreiselpumpen der Baureihe MHIE mit luftgekühlten, integrierten Frequenzumformern
- Überproportional große Regelbandbreite
- Integrierter Motorvollschutz mit Kaltleiterfühler (PTC)
- Integrierte Trockenlauferkennung mit automatischer Abschaltung bei Wassermangel über die Motor-Regel Elektronik
- Trinkwasserzulassung (ACS, KTW, WRAS) für alle medienberührenden Bauteile (EPDM)

Lieferumfang

- werksseitig montierte, auf Funktion und Dichtigkeit überprüfte, anschlussfertige Druckerhöhungsanlage
- Verpackung
- Einbau- und Betriebsanleitung

Optionen

Weitere Netzanschlüsse auf Anfrage

Mehrpreise		
Typ	Beschreibung	EUR
Wassermangelsicherung (WMS)	für den unmittelbaren Anschluss, montiert in die Saugleitung und mit dem Schaltgerät verdrahtet. Hinweis: Bei einer Bestellung mit WMS werden neue Artikelnummern vergeben.:	☺
Platine EBM/ESM VR 1-4/WM	Meldeplatine	☺

Preisgruppe: PG6

Bestellinformationen (1~230 V)							
Comfort-Vario COR MHIE.../ECe	Netzanschluss	Art.-Nr. 2		EUR	Art.-Nr. 3		EUR
				EUR			EUR
205EM/ECe	1~230 V, 50/60 Hz	2551681	K	8.351,-	2551683	K	10.312,-
403EM/ECe	1~230 V, 50/60 Hz	2551682	K	8.934,-	2551684	K	11.008,-

Preisgruppe: PG6

Bestellinformationen (3~400 V)							
Comfort-Vario COR MHIE.../ECe	Netzanschluss	Art.-Nr. 2		EUR	Art.-Nr. 3		EUR
				EUR			EUR
205/ECe	3~400 V, 50/60 Hz	2551651	K	8.131,-	2551656	K	10.120,-
403/ECe	3~400 V, 50/60 Hz	2551652	K	8.770,-	2551657	K	10.905,-
406/ECe	3~400 V, 50/60 Hz	2551653	K	9.820,-	2551658	K	12.292,-
803/ECe	3~400 V, 50/60 Hz	2551654	K	10.301,-	2551659	L	13.093,-
1602/ECe	3~400 V, 50/60 Hz	2551655	K	10.280,-	2551660	K	13.044,-

= Lieferbereitschaft, L = Lagervorrat, C = ca. 2 Wochen, K = ca. 4 Wochen, A = auf Anfrage, ☺ = bitte Wilo kontaktieren
Änderungen vorbehalten - Alle Preise verstehen sich ohne Mehrwertsteuer. Es gelten unsere Allgemeinen Liefer-/Leistungsbedingungen (www.wilo.de/agg) - Gültig ab 01.01.20 in Deutschland.

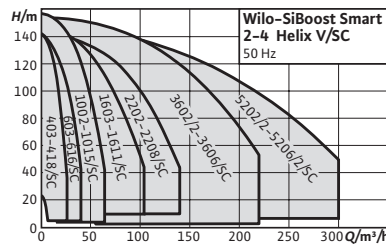

Zubehör	Seite
Zubehör	330
Inbetriebnahme/Funktionskontrolle	498

Wilo-SiBoost Smart (FC) Helix V



Bauart

Hocheffiziente, anschlussfertige Wasserversorgungsanlage (normalsaugend) mit 2 bis 4 parallel geschalteten, vertikal angeordneten Edelstahl-Hochdruckkreislumpen in Trockenläuferausführung der Baureihe Helix V, inkl. Smart Controller SC (verfügbar mit und ohne Frequenzumformer FC)

Einsatz

- Vollautomatische Wasserversorgung und Druckerhöhung im Zulaufbetrieb aus dem öffentlichen Wasser-Netz oder einem Vorratsbehälter für private, gewerbliche, industrielle und kommunale Anwendungen (z.B. Wohn-, Büro-, Verwaltungsgebäude, Hotels, Krankenhäuser, Handwerks-, Industriebetriebe, Wasserversorgungsunternehmen).
- Förderung von Trinkwasser und Brauchwasser, Kühlwasser, Löschwasser (außer für Feuerlöschanlagen gemäß DIN14462 und mit Genehmigung der örtlichen Brandschutzbehörden) oder anderen Gebrauchswässern die die verwendeten Werkstoffe weder chemisch noch mechanisch angreifen und keine abrasiven oder langfaserigen Bestandteile enthalten

Ihre Vorteile

- Robustes System nach DIN 1988 (EN 806)
- 2 bis 4 parallel geschaltete vertikale Edelstahl-Hochdruckkreislumpen der Baureihe Helix V
- Hocheffiziente Pumpenhydraulik
- Druckverlustoptimierte Gesamtanlage
- Steuer-/Regelgerät SC, kommunikationsfähig zur Überwachung der Anlage, LC-Display, einfache Navigation und Einstellung über Drehknopf, ohne bzw. mit Frequenzumformer zur stufenlosen Regelung der Grundlastpumpe

Lieferumfang

- Werkseitig montierte, anschlussfertige, auf Funktion und Dichtigkeit überprüfte Druckerhöhungsanlage
- Verpackung
- Einbau- und Betriebsanleitung

Optionen

Weitere Netzanschlüsse auf Anfrage

Bestellinformationen

Typ	Art.-Nr.		EUR
Typen auf Anfrage	auf Anfrage	A	€

☎ = Lieferbereitschaft, L = Lagervorrat, C = ca. 2 Wochen, K = ca. 4 Wochen, A = auf Anfrage, € = bitte Wilo kontaktieren
 Änderungen vorbehalten - Alle Preise verstehen sich ohne Mehrwertsteuer. Es gelten unsere Allgemeinen Liefer-/Leistungsbedingungen (www.wilo.de/agb) - Gültig ab 01.01.20 in Deutschland.

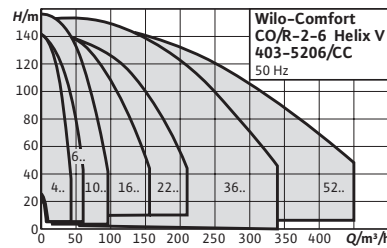
**Zubehör**

Zubehör
Inbetriebnahme/Funktions-
kontrolle

Seite

330
498

Wilo-Comfort CO-/COR-Helix V.../CC

**Bauart**

Hocheffiziente, anschlussfertige Wasserversorgungsanlage (normalsaugend) mit 2 bis 6 parallel geschalteten, vertikal angeordneten Edelstahl-Hochdruckkreiselpumpen in Trockenläuferausführung der Baureihe Helix V, inkl. Comfort Controller CC (verfügbar mit und ohne Frequenzumformer)

Einsatz

- Vollautomatische Wasserversorgung und Druckerhöhung im Zulaufbetrieb aus dem öffentlichen Wasser-Netz oder einem Vorratsbehälter für private, gewerbliche, industrielle und kommunale Anwendungen (z.B. Wohn-, Büro-, Verwaltungsgebäude, Hotels, Krankenhäuser, Handwerks-, Industriebetriebe, Wasserversorgungsunternehmen).
- Förderung von Trinkwasser und Brauchwasser, Kühlwasser, Löschwasser (außer für Feuerlöschanlagen gemäß DIN14462 und mit Genehmigung der örtlichen Brandschutzbehörden) oder anderen Gebrauchswässern die die verwendeten Werkstoffe weder chemisch noch mechanisch angreifen und keine abrasiven oder langfaserigen Bestandteile enthalten

Ihre Vorteile

- Robustes System nach DIN 1988 (EN 806)
- Hocheffiziente Pumpenhydraulik
- Druckverlustoptimierte Gesamtanlage
- 2 bis 6 parallel geschaltete, vertikale Edelstahl-Hochdruckkreiselpumpen der Baureihe Helix V
- Komfort Steuer-/Regelgerät CC, mit erweiterten Funktionen, Mikrocomputersteuerung und Touch-Display, ohne bzw. mit Frequenzumformer zur stufenlosen Regelung der Grundlastpumpe

Lieferumfang

- Werkseitig montierte, anschlussfertige, auf Funktion und Dichtigkeit überprüfte Druckerhöhungsanlage
- Verpackung
- Einbau- und Betriebsanleitung
- Transportösen zur Selbstmontage

Optionen

Weitere Netzanschlüsse auf Anfrage

Bestellinformationen

Typ	Art.-Nr.		EUR
Typen auf Anfrage	auf Anfrage	A	☎

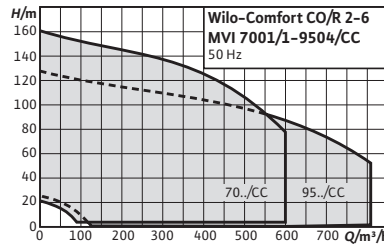

Zubehör	Seite
Zubehör	330
Inbetriebnahme/Funktionskontrolle	498

Wilo-Comfort CO-/COR-MVI.../CC



Bauart

Druckerhöhungsanlage mit 2 bis 6 parallel geschalteten, normalsaugenden Edelstahl-Hochdruckkreiselpumpen

Einsatz

- Vollautomatische Wasserversorgung und Druckerhöhung im Zulaufbetrieb aus dem öffentlichen Wasser-Netz oder einem Vorratsbehälter für private, gewerbliche, industrielle und kommunale Anwendungen (z.B. Wohn-, Büro-, Verwaltungsgebäude, Hotels, Krankenhäuser, Handwerks-, Industriebetriebe, Wasserversorgungsunternehmen).
- Förderung von Brauchwasser, Kühlwasser, Löschwasser (außer für Feuerlöschanlagen gemäß DIN14462 und mit Genehmigung der örtlichen Brandschutzbehörden) oder anderen Gebrauchswässern die die verwendeten Werkstoffe weder chemisch noch mechanisch angreifen und keine abrasiven oder langfasrigen Bestandteile enthalten

Lieferumfang

- werkseitig montierte, auf Funktion und Dichtigkeit überprüfte, anschlussfertige Druckerhöhungsanlage

Ihre Vorteile

- Komfortables System nach DIN 1988
- 2-6 parallel geschaltete vertikale Edelstahl-Hochdruckkreiselpumpen der Baureihe MVI
- Komfort-Steuer-/Regelgerät „CC“, mit speicherprogrammierbarer Mikrocomputersteuerung und voll grafikfähigem Touch-Display, menügeführte Eingabe der Betriebsparameter; bei COR-Anlagen mit Frequenzumformer für stufenlose Regelung der Grundlastpumpe

- Verpackung
- Einbau- und Betriebsanleitung

Optionen

Serienausführung ohne Verkleidung. Schalldämmhaube auf Anfrage.

Hinweis

Weitere Informationen zu dieser Baureihe sind im Online-Katalog (www.wilo.de) sowie auf Anfrage erhältlich.

Bestellinformationen			
Typ	Art.-Nr.		
Typen auf Anfrage	auf Anfrage	EUR	
		A	☎

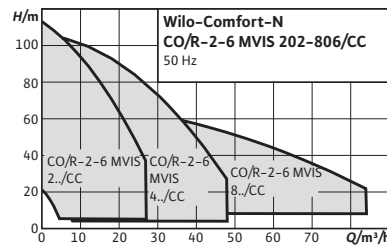
**Zubehör**

Zubehör
Inbetriebnahme/Funktions-
kontrolle

Seite

330
498

Wilo-Comfort-N CO-/COR-MVIS.../CC

**Bauart**

Druckerhöhungsanlage mit 2 bis 6 parallel geschalteten, normalsaugenden Edelstahl-Hochdruckkreiselpumpen mit Nassläufermotor

Einsatz

- Vollautomatische Wasserversorgung und Druckerhöhung im Zulaufbetrieb aus dem öffentlichen Wasser-Netz oder einem Vorratsbehälter für private, gewerbliche, industrielle und kommunale Anwendungen (z.B. Wohn-, Büro-, Verwaltungsgebäude, Hotels, Krankenhäuser, Handwerks-, Industriebetriebe, Wasserversorgungsunternehmen).
- Förderung von Trinkwasser und Brauchwasser, Kühlwasser, Löschwasser (außer für Feuerlöschanlagen gemäß DIN14462 und mit Genehmigung der örtlichen Brandschutzbehörden) oder anderen Gebrauchswässern die die verwendeten Werkstoffe weder chemisch noch mechanisch angreifen und keine abrasiven oder langfaserigen Bestandteile enthalten

Ihre Vorteile

- Komfortable Anlage entsprechend allen Erfordernissen der DIN 1988
- 2-6 parallel geschaltete vertikale Hochdruckkreiselpumpen in Volledelstahlausführung der Baureihe MVIS
- Nahezu geräuschlos arbeitendes System durch Nassläufer-Edelstahl-Hochdruckkreiselpumpen der Baureihe MVIS
- Bis zu 20 dB[A] leiser als konventionelle Systeme mit vergleichbarer hydraulischer Leistung

Lieferumfang

- werksseitig montierte, auf Funktion und Dichtigkeit überprüfte, anschlussfertige Druckerhöhungsanlage
- Verpackung
- Einbau- und Betriebsanleitung

Optionen

Weitere Netzanschlüsse auf Anfrage

Bestellinformationen**Typ****Art.-Nr.**

Typen auf Anfrage

auf Anfrage



EUR

A



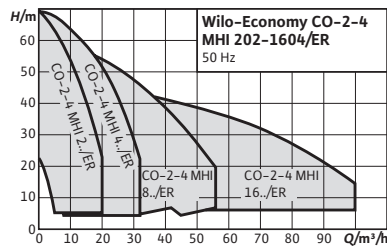

Zubehör	Seite
Zubehör	330
Inbetriebnahme/Funktionskontrolle	498

Wilo-Economy CO-MHI.../ER



Bauart

Druckerhöhungsanlage mit 2 bis 4 parallelgeschalteten, normalsaugenden, horizontalen Hochdruckkreiselpumpen aus Edelstahl

Einsatz

- Vollautomatische Wasserversorgung und Druckerhöhung im Zulaufbetrieb aus dem öffentlichen Wasser-Netz oder einem Vorratsbehälter für private, gewerbliche, industrielle und kommunale Anwendungen (z.B. Wohn-, Büro-, Verwaltungsgebäude, Hotels, Krankenhäuser, Handwerks-, Industriebetriebe, Wasserversorgungsunternehmen).
- Förderung von Trinkwasser und Brauchwasser, Kühlwasser oder anderen Gebrauchswässern die die verwendeten Werkstoffe weder chemisch noch mechanisch angreifen und keine abrasiven oder langfasrigen Bestandteile enthalten

Ihre Vorteile

- Kompakte Anlage mit ausgezeichnetem Preis-/Leistungsverhältnis entsprechend den Anforderungen der DIN 1988
- 2-4 parallel geschaltete horizontale Edelstahl-Hochdruckkreiselpumpen der Baureihe MHI
- Problemlos einstellbar und betriebsicher durch integrierte Steuergeräte ER 2 bis ER 4

Lieferumfang

- werksseitig montierte, auf Funktion und Dichtigkeit überprüfte, anschlussfertige Druckerhöhungsanlage
- Verpackung
- Einbau- und Betriebsanleitung

Optionen

Weitere Netzanschlüsse auf Anfrage

Bestellinformationen

Typ **Art.-Nr.**

Typen auf Anfrage

auf Anfrage



A

EUR



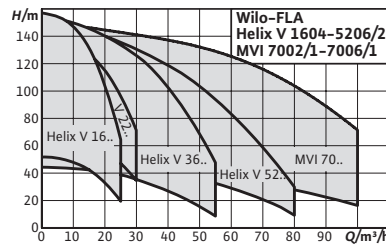

Zubehör
Zubehör

Seite
332

Wilo-FLA-1



Bauart

Druckerhöhungsanlage für Feuerlösch-Einrichtungen mit mittelbarem Anschluss gemäß DIN 14462
Mit einer vertikalen Edelstahl-Hochdruck-Kreiselpumpen in Trockenläuferausführung

Einsatz

Vollautomatische Wasserversorgung für Feuerlöschanlagen mit Wandhydranten des Typs "F" in Wohn-, gewerblichen und öffentlichen Gebäuden, Hotels, Krankenhäusern, Einkaufszentren sowie Büro- und Industriegebäuden

Lieferumfang

- Werkseitig montierte, anschlussfertige, auf Funktion und Dichtigkeit überprüfte Druckerhöhungsanlage
- Verpackung
- Einbau- und Betriebsanleitung

Ihre Vorteile

- Robuste Anlage mit einer Edelstahl-Hochdruck-kreiselpumpen Helix FIRST V oder MVI, nach DIN 1988 und DIN 14462
- Absolute Betriebssicherheit bei 2-Pumpen-Systemen durch 100 % Redundanz
- Einfache Einstellung und Betriebssicherheit durch das FLA-Bediengerät
- Voreingestelltes Drosselventil an der Druckseite der Pumpe zum Schutz der Pumpe bei geringem Förderstrom

Preisgruppe: PG13



Bestellinformationen						
Typ	Anlagenleistung	Max. Betriebsdruck	Gewicht brutto ca.	Art.-Nr.		
	Q m³/h	p bar	m kg			EUR
FLA-1 Helix V 1604 PN10	18	10	140	2534419	K	8.620,-
FLA-1 Helix V 1605 PN10	18	10	154	2534420	K	8.760,-
FLA-1 Helix V 1606 PN10	18	10	156	2534421	K	9.164,-
FLA-1 Helix V 1607 PN10	18	10	196	2534422	K	10.364,-
FLA-1 Helix V 1608 PN16	18	16	198	2534423	K	10.686,-
FLA-1 Helix V 1609 PN16	18	16	212	2534424	K	11.168,-
FLA-1 Helix V 1610 PN16	18	16	215	2534425	K	11.552,-

= Lieferbereitschaft, L = Lagervorrat, C = ca. 2 Wochen, K = ca. 4 Wochen, A = auf Anfrage, = bitte Wilo kontaktieren

Änderungen vorbehalten - Alle Preise verstehen sich ohne Mehrwertsteuer. Es gelten unsere Allgemeinen Liefer-/Leistungsbedingungen (www.wilo.de/agb) - Gültig ab 01.01.20 in Deutschland.

Bestellinformationen						
Typ	Anlagenleistung	Max. Betriebsdruck	Gewicht brutto ca.	Art.-Nr.		
	Q m³/h	p bar	m kg			EUR
FLA-1 Helix V 1611 PN16	18	16	216	2534426	K	11.894,-
FLA-1 Helix V 1612 PN16	18	16	229	2534427	K	12.406,-
FLA-1 Helix V 2204 PN10	24	10	225	2534428	K	11.540,-
FLA-1 Helix V 2205 PN10	24	10	235	2534429	K	12.211,-
FLA-1 Helix V 2206 PN16	24	16	255	2534430	K	12.641,-
FLA-1 Helix V 2207 PN16	24	16	239	2534431	K	13.365,-
FLA-1 Helix V 2208 PN16	24	16	279	2534432	K	14.555,-
FLA-1 Helix V 3602/1 PN10	36	10	223	2534368	K	11.934,-
FLA-1 Helix V 3602 PN10	36	10	223	2534369	K	12.386,-
FLA-1 Helix V 3603/1 PN10	36	10	233	2534371	K	12.871,-
FLA-1 Helix V 3603/2 PN10	36	10	233	2534370	K	12.604,-
FLA-1 Helix V 3603 PN10	36	10	239	2534372	K	13.360,-
FLA-1 Helix V 3604/2 PN10	36	10	275	2534373	K	13.575,-
FLA-1 Helix V 3604 PN16	36	16	275	2534374	K	13.829,-
FLA-1 Helix V 3605/2 PN16	36	16	291	2534375	K	14.613,-
FLA-1 Helix V 3605 PN16	36	16	291	2534376	K	15.228,-
FLA-1 Helix V 3606/2 PN16	36	16	295	2534377	K	15.478,-
FLA-1 Helix V 3606 PN16	36	16	306	2534378	K	15.628,-
FLA-1 Helix V 5202 PN10	48	10	244	2534392	K	14.388,-
FLA-1 Helix V 5203/2 PN10	48	10	283	2534393	K	14.949,-
FLA-1 Helix V 5203 PN10	48	10	283	2534394	K	15.100,-
FLA-1 Helix V 5204/2 PN10	48	10	301	2534395	K	15.579,-
FLA-1 Helix V 5204 PN16	48	16	301	2534396	K	17.000,-
FLA-1 Helix V 5205/2 PN16	48	16	343	2534397	K	17.305,-
FLA-1 Helix V 5205 PN16	48	16	343	2534398	K	17.598,-
FLA-1 Helix V 5206/2 PN16	48	16	371	2534399	K	18.951,-

Bestellinformationen						
Typ	Anlagenleistung	Max. Betriebsdruck	Gewicht brutto ca.	Art.-Nr.		
	Q m³/h	p bar	m kg			EUR
FLA-1 MVI 7002/1 PN10	48	10	332	2536577	K	15.066,-
FLA-1 MVI 7002 PN10	48	10	333	2536578	K	16.058,-
FLA-1 MVI 7003/1 PN10	48	10	369	2536580	K	17.986,-
FLA-1 MVI 7003/2 PN10	48	10	369	2536579	K	17.717,-
FLA-1 MVI 7003 PN10	48	10	386	2536581	K	18.200,-
FLA-1 MVI 7004/1 PN16	48	16	416	2536583	K	20.347,-
FLA-1 MVI 7004/2 PN10	48	10	390	2536582	K	19.489,-
FLA-1 MVI 7004 PN16	48	16	416	2536584	K	21.053,-
FLA-1 MVI 7005/1 PN16	48	16	499	2536586	K	23.443,-
FLA-1 MVI 7005/2 PN16	48	16	499	2536585	K	22.934,-
FLA-1 MVI 7005 PN16	48	16	499	2536587	K	23.849,-
FLA-1 MVI 7006/1 PN16	48	16	540	2536589	K	27.176,-
FLA-1 MVI 7006/2 PN16	48	16	510	2536588	K	26.014,-

 = Lieferbereitschaft, L = Lagerinventar, C = ca. 2 Wochen, K = ca. 4 Wochen, A = auf Anfrage,  = bitte Wilo kontaktieren

Änderungen vorbehalten - Alle Preise verstehen sich ohne Mehrwertsteuer. Es gelten unsere Allgemeinen Liefer-/Leistungsbedingungen (www.wilo.de/agb) - Gültig ab 01.01.20 in Deutschland.

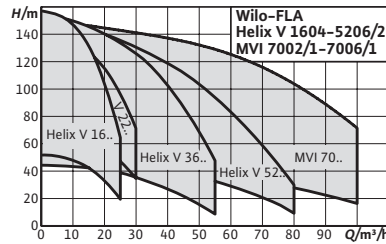

Zubehör
Zubehör

Seite
332

Wilo-FLA-2



Bauart

Druckerhöhungsanlage für Feuerlöscheinrichtungen mit mittelbarem Anschluss gemäß DIN 14462.
Mit 2 vertikalen Edelstahl-Hochdruck-Kreiselpumpen in Trockenläuferausführung

Einsatz

Vollautomatische Wasserversorgung für Feuerlöschanlagen mit Wandhydranten des Typs "F" in Wohn-, gewerblichen und öffentlichen Gebäuden, Hotels, Krankenhäusern, Einkaufszentren sowie Büro- und Industriegebäuden

Lieferumfang

- Werkseitig montierte, anschlussfertige, auf Funktion und Dichtigkeit überprüfte Druckerhöhungsanlage
- Verpackung
- Einbau- und Betriebsanleitung

Ihre Vorteile

- Robuste Anlage mit 2 Edelstahl-Hochdruckkreiselpumpen Helix FIRST V oder MVI, nach DIN 1988 und DIN 14462
- Absolute Betriebssicherheit bei 2-Pumpen-Systemen durch 100 % Redundanz
- Einfache Einstellung und Betriebssicherheit durch das FLA-Bediengerät
- Voreingestelltes Drosselventil an der Druckseite der Pumpe zum Schutz der Pumpe bei geringem Förderstrom

Preisgruppe: PG13

Bestellinformationen						
Typ	Anlagenleistung	Max. Betriebsdruck	Gewicht brutto ca.	Art.-Nr.		
	Q m³/h	p bar	m kg			EUR
FLA-2 Helix V 1604 PN10	18	10	246	2534358	K	18.989,-
FLA-2 Helix V 1605 PN10	18	10	272	2534359	K	19.137,-
FLA-2 Helix V 1606 PN10	18	10	274	2534360	K	19.763,-
FLA-2 Helix V 1607 PN10	18	10	360	2534361	K	21.906,-
FLA-2 Helix V 1608 PN16	18	16	365	2534362	K	22.143,-
FLA-2 Helix V 1609 PN16	18	16	417	2534363	K	22.806,-
FLA-2 Helix V 1610 PN16	18	16	421	2534364	K	23.155,-
FLA-2 Helix V 1611 PN16	18	16	424	2534365	K	24.231,-
FLA-2 Helix V 1612 PN16	18	16	597	2534366	K	26.410,-
FLA-2 Helix V 2204 PN10	24	10	601	2534433	K	24.249,-

= Lieferbereitschaft, L = Lagervorrat, C = ca. 2 Wochen, K = ca. 4 Wochen, A = auf Anfrage, = bitte Wilo kontaktieren



Änderungen vorbehalten - Alle Preise verstehen sich ohne Mehrwertsteuer. Es gelten unsere Allgemeinen Liefer-/Leistungsbedingungen (www.wilo.de/agb) - Gültig ab 01.01.20 in Deutschland.

Preisgruppe: PG13

Bestellinformationen						
Typ	Anlagenleistung	Max. Betriebsdruck	Gewicht brutto ca.	Art.-Nr.		
	Q m³/h	p bar	m kg			EUR
FLA-2 Helix V 2205 PN10	24	10	623	2534434	K	24.954,-
FLA-2 Helix V 2206 PN16	24	16	627	2534435	K	25.760,-
FLA-2 Helix V 2207 PN16	24	16	648	2534436	K	26.801,-
FLA-2 Helix V 2208 PN16	24	16	728	2534437	K	28.600,-
FLA-2 Helix V 3602/1 PN10	36	10	437	2534380	K	25.435,-
FLA-2 Helix V 3602 PN10	36	10	437	2534381	K	26.312,-
FLA-2 Helix V 3603/1 PN10	36	10	440	2534383	K	28.110,-
FLA-2 Helix V 3603/2 PN10	36	10	440	2534382	K	27.216,-
FLA-2 Helix V 3603 PN10	36	10	450	2534384	K	29.321,-
FLA-2 Helix V 3604/2 PN10	36	10	475	2534385	K	29.758,-
FLA-2 Helix V 3604 PN16	36	16	475	2534386	K	30.361,-
FLA-2 Helix V 3605/2 PN16	36	16	635	2534387	K	31.294,-
FLA-2 Helix V 3605 PN16	36	16	635	2534388	K	32.385,-
FLA-2 Helix V 3606/2 PN16	36	16	657	2534389	K	34.684,-
FLA-2 Helix V 3606 PN16	36	16	670	2534390	K	34.951,-
FLA-2 Helix V 5202 PN10	48	10	503	2534401	K	32.370,-
FLA-2 Helix V 5203/2 PN10	48	10	545	2534402	K	34.208,-
FLA-2 Helix V 5203 PN10	48	10	545	2534403	K	34.837,-
FLA-2 Helix V 5204/2 PN10	48	10	696	2534404	K	37.209,-
FLA-2 Helix V 5204 PN16	48	16	696	2534405	K	37.768,-
FLA-2 Helix V 5205/2 PN16	48	16	719	2534406	K	38.810,-
FLA-2 Helix V 5205 PN16	48	16	719	2534407	K	40.206,-
FLA-2 Helix V 5206/2 PN16	48	16	735	2534408	K	40.622,-

Preisgruppe: PG13

Bestellinformationen						
Typ	Anlagenleistung	Max. Betriebsdruck	Gewicht brutto ca.	Art.-Nr.		
	Q m³/h	p bar	m kg			EUR
FLA-2 MVI 7002/1 PN10	48	10	841	2536590	K	34.299,-
FLA-2 MVI 7002 PN10	48	10	842	2536591	K	36.983,-
FLA-2 MVI 7003/1 PN10	48	10	923	2536593	K	40.199,-
FLA-2 MVI 7003/2 PN10	48	10	923	2536592	K	39.643,-
FLA-2 MVI 7003 PN10	48	10	989	2536594	K	41.622,-
FLA-2 MVI 7004/1 PN16	48	16	1072	2536596	K	46.290,-
FLA-2 MVI 7004/2 PN10	48	10	997	2536595	K	43.713,-
FLA-2 MVI 7004 PN16	48	16	836	2536597	K	47.839,-
FLA-2 MVI 7005/1 PN16	48	16	1323	2536599	K	51.164,-
FLA-2 MVI 7005/2 PN16	48	16	1323	2536598	K	50.950,-
FLA-2 MVI 7005 PN16	48	16	1323	2536600	K	53.946,-
FLA-2 MVI 7006/1 PN16	48	16	1448	2536602	K	56.774,-
FLA-2 MVI 7006/2 PN16	48	16	1397	2536601	K	54.626,-

 = Lieferbereitschaft, L = Lagerinventar, C = ca. 2 Wochen, K = ca. 4 Wochen, A = auf Anfrage,  = bitte Wilo kontaktieren

Änderungen vorbehalten - Alle Preise verstehen sich ohne Mehrwertsteuer. Es gelten unsere Allgemeinen Liefer-/Leistungsbedingungen (www.wilo.de/agb) - Gültig ab 01.01.20 in Deutschland.

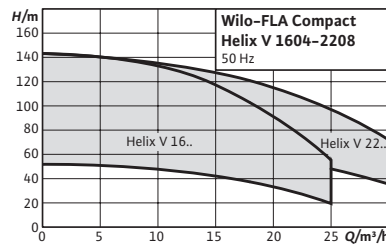

Zubehör
Zubehör

Seite
332

Wilo-FLA Compact-1 Helix V



Bauart

Druckerhöhungsanlage zur Löschwasserversorgung nach DIN 14462 für mittelbaren Anschluss. Mit einer vertikalen, mehrstufigen Edelstahl-Hochdruckkreiselpumpe in Trockenläuferausführung und Vorbehälter.

Einsatz

Vollautomatische Wasserversorgung für Feuerlöschanlagen mit Wandhydranten des Typs „F“ in Wohn-, Büro- und Verwaltungsgebäuden, Hotels, Krankenhäusern, Kaufhäusern sowie in Industriesystemen

Lieferumfang

- Werkseitig montierte, anschlussfertige, auf Funktion und Dichtigkeit überprüfte Druckerhöhungsanlage
- Vorbehälter anschlussfertig
- Verpackung

Ihre Vorteile

- Kompakte Anlage mit einer Edelstahl-Hochdruckkreiselpumpe der Baureihe Helix FIRST V nach DIN 1988 und DIN 14462 (Redundanz bei 2-Pumpensystem)
- Komplettsystem, mit runden Behälter (TZW-Zulassung) direkt am Sauganschluss der Pumpe angeschlossen
- Hydraulikleistung innerhalb der Baureihe bis 18 m³/h für 100 m Förderhöhe
- Problemlos einstellbar und betriebssicher durch FLA-Bediengeräte (TÜV geprüft)
- Voreingestellte Bypass-Strömung, zum Pumpenschutz bei niedrigem Durchfluss

→ Einbau- und Betriebsanleitung



Preisgruppe: PG13

Bestellinformationen						
Typ	Anlagenleistung	Max. Betriebsdruck	Gewicht brutto ca.	Art.-Nr.		
	Q m³/h	p bar	m kg			EUR
FLA Compact-1 Helix V 1604 DS8	18	10	222	2540107	K	13.480,-
FLA Compact-1 Helix V 1605 DS8	18	10	236	2540108	K	13.968,-
FLA Compact-1 Helix V 1606 DS8	18	10	238	2540109	K	14.272,-
FLA Compact-1 Helix V 1607 DS10	18	10	278	2540110	K	14.551,-
FLA Compact-1 Helix V 1608 DS16	18	16	280	2540111	K	15.649,-
FLA Compact-1 Helix V 1609 DS16	18	16	294	2540112	K	16.127,-
FLA Compact-1 Helix V 1610 DS16	18	16	297	2540113	K	16.401,-

= Lieferbereitschaft, L = Lagervorrat, C = ca. 2 Wochen, K = ca. 4 Wochen, A = auf Anfrage, = bitte Wilo kontaktieren

Änderungen vorbehalten - Alle Preise verstehen sich ohne Mehrwertsteuer. Es gelten unsere Allgemeinen Liefer-/Leistungsbedingungen (www.wilo.de/agb) - Gültig ab 01.01.20 in Deutschland.

Bestellinformationen						
Typ	Anlagenleistung Q m ³ /h	Max. Betriebsdruck p bar	Gewicht brutto ca. m kg	Art.-Nr.		
						EUR
FLA Compact-1 Helix V 1611 DS16	18	16	298	2540114	K	16.682,-
FLA Compact-1 Helix V 2204 DS8	18	10	286	2540116	K	16.041,-
FLA Compact-1 Helix V 2205 DS10	18	10	303	2540117	K	16.500,-
FLA Compact-1 Helix V 2206 DS16	18	16	304	2540118	K	17.021,-
FLA Compact-1 Helix V 2207 DS16	18	16	319	2540119	K	17.744,-
FLA Compact-1 Helix V 2208 DS16	18	16	359	2540120	K	18.859,-

 = Lieferbereitschaft, L = Lagervorrat, C = ca. 2 Wochen, K = ca. 4 Wochen, A = auf Anfrage,  = bitte Wilo kontaktieren

Änderungen vorbehalten - Alle Preise verstehen sich ohne Mehrwertsteuer. Es gelten unsere Allgemeinen Liefer-/Leistungsbedingungen (www.wilo.de/agb) - Gültig ab 01.01.20 in Deutschland.

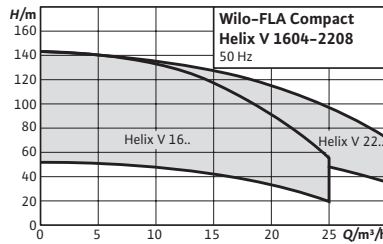

Zubehör
Zubehör

Seite
332

Wilo-FLA Compact-2 Helix V



Bauart

Druckerhöhungsanlage zur Löschwasserversorgung nach DIN 14462 für mittelbaren Anschluss.
Mit 2 vertikalen, mehrstufigen Edelstahl-Hochdruckkreislaspumpe in Trockenläuferausführung und Vorbehälter.

Einsatz

Vollautomatische Wasserversorgung für Feuerlöschanlagen mit Wandhydranten des Typs „F“ in Wohn-, Büro- und Verwaltungsgebäuden, Hotels, Krankenhäusern, Kaufhäusern sowie in Industriesystemen

Lieferumfang

- Werkseitig montierte, anschlussfertige, auf Funktion und Dichtigkeit überprüfte Druckerhöhungsanlage
- Vorbehälter anschlussfertig
- Verpackung

Ihre Vorteile

- Kompakte Anlage mit 2 Edelstahl-Hochdruckkreislaspumpen der Baureihe Helix FIRST V nach DIN 1988 und DIN 14462 (Redundanz bei 2-Pumpensystem)
- Komplettsystem, mit runden Behälter (TZW-Zulassung) direkt am Sauganschluss der Pumpe angeschlossen
- Hydraulikleistung innerhalb der Baureihe bis 18 m³/h für 100 m Förderhöhe
- Problemlos einstellbar und betriebssicher durch FLA-Bediengerätes (TÜV geprüft)
- Voreingestellte Bypass-Strömung, zum Pumpenschutz bei niedrigem Durchfluss

→ Einbau- und Betriebsanleitung



Preisgruppe: PG13

Bestellinformationen						
Typ	Anlagenleistung	Max. Betriebsdruck	Gewicht brutto ca.	Art.-Nr.		
	Q m ³ /h	p bar	m kg			EUR
FLA Compact-2 Helix V 1604 DS8	18	10	389	2540130	K	24.939,-
FLA Compact-2 Helix V 1605 DS8	18	10	393	2540131	K	26.009,-
FLA Compact-2 Helix V 1606 DS8	18	10	395	2540132	K	27.171,-
FLA Compact-2 Helix V 1607 DS10	18	10	406	2540133	K	28.158,-
FLA Compact-2 Helix V 1608 DS16	18	16	410	2540134	K	29.014,-
FLA Compact-2 Helix V 1609 DS16	18	16	460	2540135	K	30.024,-
FLA Compact-2 Helix V 1610 DS16	18	16	464	2540136	K	31.268,-

= Lieferbereitschaft, L = Lagervorrat, C = ca. 2 Wochen, K = ca. 4 Wochen, A = auf Anfrage, = bitte Wilo kontaktieren

Änderungen vorbehalten - Alle Preise verstehen sich ohne Mehrwertsteuer. Es gelten unsere Allgemeinen Liefer-/Leistungsbedingungen (www.wilo.de/agb) - Gültig ab 01.01.20 in Deutschland.

Bestellinformationen						
Typ	Anlagenleistung	Max. Betriebsdruck	Gewicht brutto ca.	Art.-Nr.		
	Q m ³ /h	p bar	m kg			EUR
FLA Compact-2 Helix V 1611 DS16	18	16	466	2540137	K	31.257,-
FLA Compact-2 Helix V 2204 DS8	18	8	453	2540139	K	29.501,-
FLA Compact-2 Helix V 2205 DS10	18	10	473	2540140	K	30.554,-
FLA Compact-2 Helix V 2206 DS16	18	16	475	2540141	K	31.278,-
FLA Compact-2 Helix V 2207 DS16	18	16	509	2540142	K	33.200,-
FLA Compact-2 Helix V 2208 DS16	18	16	579	2540143	K	34.258,-

 = Lieferbereitschaft, L = Lagervorrat, C = ca. 2 Wochen, K = ca. 4 Wochen, A = auf Anfrage,  = bitte Wilo kontaktieren

Änderungen vorbehalten - Alle Preise verstehen sich ohne Mehrwertsteuer. Es gelten unsere Allgemeinen Liefer-/Leistungsbedingungen (www.wilo.de/agb) - Gültig ab 01.01.20 in Deutschland.



Zubehör
Zubehör

Seite
332

Wilo-EMU Sprinklerpumpen D..., K... und KM...



Bauart

Mehrstufige Unterwassermotor-Pumpe in Gliederbauweise mit VdS-Zulassung für den vertikalen oder horizontalen Einbau zur Versorgung von Sprinkleranlagen

Einsatz

Zur Förderung von Wasser ohne langfasrige und abrasive Bestandteile für die Versorgung von Sprinkleranlagen

Lieferumfang

- Hydraulik + Motor fertig montiert
- Anschlusskabel nach VDE/KTW, Kabelquerschnitt und -länge nach Kundenwunsch
- Einbau- und Betriebsanleitung

Optionen



- Standardvarianten mit 25 m Kabel lagermäßig vorhanden (Lieferbereitschaft mit „L“ gekennzeichnet)



Ihre Vorteile

- VdS zertifiziert
- Robuste Ausführung aus Grauguss oder Bronze
- Druckmantel in korrosionsfreier und hygienischer Edelstahlausführung mit Gummilagerung zur Geräusch- und Vibrationsreduzierung
- VdS-zertifizierter Rückflussverhinderer als Zubehör erhältlich

Hinweis

Weitere Pumpentypen sind als konfigurierbare Aggregate auf Anfrage erhältlich. Auch in Sonderwerkstoff „Bronze“.

Bestellinformationen			
Typ	Art.-Nr.		
Typen auf Anfrage	auf Anfrage	 A	EUR 

 = Lieferbereitschaft, L = Lagervorrat, C = ca. 2 Wochen, K = ca. 4 Wochen, A = auf Anfrage,  = bitte Wilo kontaktieren

Änderungen vorbehalten - Alle Preise verstehen sich ohne Mehrwertsteuer. Es gelten unsere Allgemeinen Liefer-/Leistungsbedingungen (www.wilo.de/agb) - Gültig ab 01.01.20 in Deutschland.



Einsatz

Baumustergeprüfte Membrandruckbehälter zum Einsatz in Verbindung mit Trinkwasser-, Wasserversorgungs- bzw. Druckerhöhungsanlagen. Die Behälter dienen der Vermeidung von Druckstößen im System und verringern die Schalthäufigkeit der Pumpen/Anlage.

Membrandruckbehälter DT5 junior, PN 10								
Typ	Zulaufdruck max.	Vorbehältervolumen	Höhe ohne Verpackung	ØD	Art.-Nr.	Preisgruppe		
	H bar	V l	H mm	L mm				EUR
DT5 junior 60, PN 10	10	60	766	409	2515527	L	PG14	597,-
DT5 junior 80, PN 10	10	80	765	480	2515528	L	PG14	666,-
DT5 junior 100, PN 10	10	100	870	480	2515529	L	PG14	727,-
DT5 junior 200, PN 10	10	200	975	634	2515530	L	PG14	972,-
DT5 junior 300, PN 10	10	300	1275	634	2515531	L	PG14	1.341,-
DT5 junior 500, PN 10	10	500	1490	740	2515532	L	PG14	1.538,-
DT5 junior 400, PN 10	10	400	1256	750	2524232	C	PG14	1.430,-

Membrandruckbehälter DT5 Duo, PN 10 mit Duo-Anschluss PN 10								
Typ	Zulaufdruck max.	Vorbehältervolumen	Höhe ohne Verpackung	ØD	Art.-Nr.	Preisgruppe		
	H bar	V l	H mm	L mm				EUR
DT5 Duo 80, PN 10	10	80	765	480	2521290	L	PG14	610,-
DT5 Duo 100, PN 10	10	100	870	480	2521291	L	PG14	673,-
DT5 Duo 200, PN 10	10	200	975	634	2521292	L	PG14	1.022,-
DT5 Duo 300, PN 10	10	300	1275	634	2521293	L	PG14	1.429,-
DT5 Duo 400, PN 10	10	400	1256	740	2524222	K	PG14	1.472,-
DT5 Duo 500, PN 10	10	500	1490	740	2521294	L	PG14	1.583,-
DT5 Duo 600, PN 10	10	600	1860	740	2524210	C	PG14	2.857,-
DT5 Duo 800, PN 10	10	800	2324	740	2524211	L	PG14	3.325,-
DT5 Duo 1000, PN 10	10	1000	2805	740	2524212	C	PG14	4.211,-
DT5 Duo 1500, PN 10	10	1500	2001	1200	2521621	K	PG14	9.788,-
DT5 Duo 2000, PN 10	10	2000	2461	1200	2518132	K	PG14	10.580,-
DT5 Duo 3000, PN 10	10	3000	2520	1500	2528374	A	PG14	13.663,-



☛ = Lieferbereitschaft, L = Lagervorrat, C = ca. 2 Wochen, K = ca. 4 Wochen, A = auf Anfrage, ☎ = bitte Wilo kontaktieren
Änderungen vorbehalten - Alle Preise verstehen sich ohne Mehrwertsteuer. Es gelten unsere Allgemeinen Liefer-/Leistungsbedingungen (www.wilo.de/agb) - Gültig ab 01.01.20 in Deutschland.



Einsatz

Baumustergeprüfte Membrandruckbehälter zum Einsatz in Verbindung mit Trinkwasser-, Wasserversorgungs- bzw. Druckerhöhungsanlagen. Die Behälter dienen der Vermeidung von Druckstößen im System und verringern die Schalthäufigkeit der Pumpen/Anlage.

Membrandruckbehälter DT5 Duo, PN 16 mit Duo-Anschluss PN 16								
Typ	Zulaufdruck max.	Vorbehältervolumen	Höhe ohne Verpackung	ØD	Art.-Nr.	Preisgruppe		
	H bar	V l	H mm	L mm				EUR
DT5 Duo 80, PN 16	16	80	765	480	2524213	L	PG14	738,-
DT5 Duo 100, PN 16	16	100	870	480	2524214	L	PG14	771,-
DT5 Duo 200, PN 16	16	200	975	634	2524215	K	PG14	1.339,-
DT5 Duo 300, PN 16	16	300	1275	634	2524216	L	PG14	1.599,-
DT5 Duo 400, PN 16	16	400	1394	740	2524217	K	PG14	2.168,-
DT5 Duo 500, PN 16	16	500	1394	740	2524218	L	PG14	2.350,-
DT5 Duo 600, PN 16	16	600	1860	740	2524219	C	PG14	3.416,-
DT5 Duo 800, PN 16	16	800	2324	740	2524220	K	PG14	4.155,-
DT5 Duo 1000, PN 16	16	1000	2804	740	2524221	A	PG14	4.952,-
DT5 Duo 1000, PN 16	16	1000	2001	1000	2528376	K	PG14	8.187,-
DT5 Duo 1500, PN 16	16	1500	2220	1200	2525744	K	PG14	13.494,-
DT5 Duo 2000, PN 16	16	2000	2480	1200	2528430	A	PG14	16.192,-
DT5 Duo 3000, PN 16	16	3000	2580	1500	2528375	K	PG14	19.857,-

 = Lieferbereitschaft, L = Lagervorrat, C = ca. 2 Wochen, K = ca. 4 Wochen, A = auf Anfrage,  = bitte Wilo kontaktieren

Änderungen vorbehalten - Alle Preise verstehen sich ohne Mehrwertsteuer. Es gelten unsere Allgemeinen Liefer-/Leistungsbedingungen (www.wilo.de/agnb) - Gültig ab 01.01.20 in Deutschland.

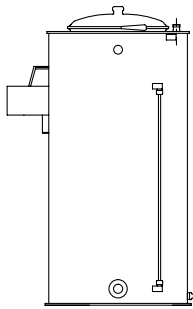

Wilo-Vorbehälter für Trinkwasser- und Löschwasseranwendungen (Runde Ausführung)

Typ	Zulaufanschluss	Entnahme	Überlauf	Art.-Nr.	Preisgruppe		EUR
Vorbehälter, 150 l	1x Ø 43mm (1 1/4")	Rp 2	1 x HT 100	2546140	L	PG14	2.071,-
Vorbehälter, 300 l	1x Ø 43mm (1 1/4")	Rp 2	1 x HT 100	2546141	L	PG14	2.324,-
Vorbehälter, 600 l	1x Ø 60mm (2")	Rp 2	1 x HT 100	2528244	L	PG14	2.830,-
Vorbehälter, 800 l	2x Ø 60mm (2")	DN 80	1 x HT 125	2528245	L	PG14	3.296,-
Vorbehälter, 1000 l	2x Ø 60mm (2")	DN 100	1 x HT 125	2528243	L	PG14	4.876,-

Wilo-Vorbehälter für Trinkwasser- und Löschwasseranwendungen (Eckige Ausführung)

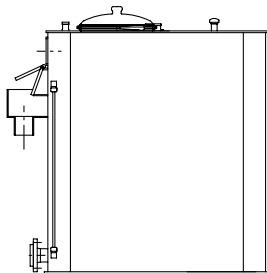

Wilo-Vorbehälter für Trinkwasser- und Löschwasseranwendungen (eckige Ausführung)

Typ	Zulaufanschluss	Entnahme	Überlauf	Art.-Nr.	Preisgruppe		EUR
Vorbehälter 600 l	1 x Ø 60 mm (2")	DN 65	1 x HT 100	2528248	L	PG14	4.694,-
Vorbehälter 800 l	2 x Ø 60 mm (2")	DN 80	1 x HT 125	2528268	L	PG14	5.320,-
Vorbehälter 1000 l	2 x Ø 60 mm (2")	DN 100/PN 10	1 x HT 125	2528258	L	PG14	5.810,-
Vorbehälter 1500 l	2 x Ø 60 mm (2")	DN 100/PN 10	1 x HT 125	2528269	L	PG14	6.665,-
Vorbehälter 2000 l	2 x Ø 60 mm (2")	DN 100/PN 10	1 x HT 125	2528270	L	PG14	8.529,-
Vorbehälter 3000 l	2 x Ø 60 mm (2")	DN 100/PN 10	1 x HT 125	2528271	L	PG14	11.998,-

= Lieferbereitschaft, L = Lagervorrat, C = ca. 2 Wochen, K = ca. 4 Wochen, A = auf Anfrage, ☺ = bitte Wilo kontaktieren

Änderungen vorbehalten - Alle Preise verstehen sich ohne Mehrwertsteuer. Es gelten unsere Allgemeinen Liefer-/Leistungsbedingungen (www.wilo.de/agb) - Gültig ab 01.01.20 in Deutschland.

Mechanisches Zubehör						
Typ	Beschreibung	Rohran- schluss	Art.-Nr.		Preisgruppe	
						EUR
Bausatz Spüleinrichtung gemäß DIN 1988-6 Rp 1¼	Zur Vermeidung von stagnierendem Wasser in der Zuleitung zum Vorbehälter FLA	G 1¼	2528392	L	PG14	1.016,-
Bausatz Spüleinrichtung gemäß DIN 1988-6 Rp ½	Zur Vermeidung von stagnierendem Wasser in der Zuleitung zum Vorbehälter FLA	G ½	2527701	L	PG14	665,-
Bausatz Spüleinrichtung gemäß DIN 1988-6 Rp 1	Zur Vermeidung von stagnierendem Wasser in der Zuleitung zum Vorbehälter FLA	G 1	2527709	L	PG14	943,-



Schwimmerventile für Vorbehälter						
Typ			Art.-Nr.		Preisgruppe	
						EUR
Schwimmerventil G 1¼ Slowflow	G 1¼		2546137	C	PG14	521,-
Schwimmerventil G 1½ Slowflow	G 1½		2546138	C	PG14	605,-
Schwimmerventil G 2 Slowflow	G 2		2546139	A	PG15	693,-

Mechanisches Zubehör						
Typ	Beschreibung		Art.-Nr.		Preisgruppe	
						EUR
Edelstahlkompensator DN 40, PN 16	Mit Losflanschen und geräuschkämmend gelagerter Außenverspannung, zum Abbau von Schwingungen, Einsatztemperatur max. 120 °C (mit Dämpferscheiben aus Stahl bis 200 °C) Baulänge 130 mm, Flansch PN 16	DN 40	2515508	C	PG14	475,-
Edelstahlkompensator DN 50, PN 16	Mit Losflanschen und geräuschkämmend gelagerter Außenverspannung, zum Abbau von Schwingungen, Einsatztemperatur max. 120 °C (mit Dämpferscheiben aus Stahl bis 200 °C) Baulänge 130 mm, Flansch PN 16	DN 50	2514241	L	PG14	492,-
Edelstahlkompensator DN 65, PN 16	Mit Losflanschen und geräuschkämmend gelagerter Außenverspannung, zum Abbau von Schwingungen, Einsatztemperatur max. 120 °C (mit Dämpferscheiben aus Stahl bis 200 °C) Baulänge 130 mm, Flansch PN 16	DN 65	2514242	L	PG14	659,-
Edelstahlkompensator DN 80, PN 16	Mit Losflanschen und geräuschkämmend gelagerter Außenverspannung, zum Abbau von Schwingungen, Einsatztemperatur max. 120 °C (mit Dämpferscheiben aus Stahl bis 200 °C) Baulänge 130 mm, Flansch PN 16	DN 80	2514243	L	PG14	725,-
Edelstahlkompensator DN 100, PN 16	Mit Losflanschen und geräuschkämmend gelagerter Außenverspannung, zum Abbau von Schwingungen, Einsatztemperatur max. 120 °C (mit Dämpferscheiben aus Stahl bis 200 °C) Baulänge 130 mm, Flansch PN 16	DN 100	2514244	L	PG14	816,-
Edelstahlkompensator DN 125, PN 16	Mit Losflanschen und geräuschkämmend gelagerter Außenverspannung, zum Abbau von Schwingungen, Einsatztemperatur max. 120 °C (mit Dämpferscheiben aus Stahl bis 200 °C) Baulänge 130 mm, Flansch PN 16	DN 125	2514245	C	PG14	943,-
Edelstahlkompensator DN 150, PN 16	Mit Losflanschen und geräuschkämmend gelagerter Außenverspannung, zum Abbau von Schwingungen, Einsatztemperatur max. 120 °C (mit Dämpferscheiben aus Stahl bis 200 °C) Baulänge 130 mm, Flansch PN 16	DN 150	2514246	C	PG14	1.020,-
Edelstahlkompensator DN 200, PN 16	Mit Losflanschen und geräuschkämmend gelagerter Außenverspannung, zum Abbau von Schwingungen, Einsatztemperatur max. 120 °C (mit Dämpferscheiben aus Stahl bis 200 °C) Baulänge 130 mm, Flansch PN 16	DN 200	2525811	C	PG14	1.295,-

☛ = Lieferbereitschaft, L = Lagervorrat, C = ca. 2 Wochen, K = ca. 4 Wochen, A = auf Anfrage, ☚ = bitte Wilo kontaktieren

Änderungen vorbehalten - Alle Preise verstehen sich ohne Mehrwertsteuer. Es gelten unsere Allgemeinen Liefer-/Leistungsbedingungen (www.wilo.de/agb) - Gültig ab 01.01.20 in Deutschland.



Mechanisches Zubehör						
Typ	Beschreibung		Art.-Nr.		Preisgruppe	
						EUR
Edelstahlkompensator DN 250, PN 16	Mit Losflanschen und geräuschkämmend gelagerter Außenverspannung, zum Abbau von Schwingungen, Einsatztemperatur max. 120 °C (mit Dämpferscheiben aus Stahl bis 200 °C) Baulänge 130 mm, Flansch PN 16	DN 250	2525812	K	PG14	2.568,-
Flexible Anschlussleitung Rp 1¼ / R 1¼	aus Edelstahl, 400 mm lang, mit Verschraubung, Nenn- druck PN 16. Zum Anschließen der Anlagenverrohrung an die Versorgungsleitung.	Rp 1¼ / R 1¼	2526774	L	PG14	299,-
Flexible Anschlussleitung Rp 1½ / R 1½	aus Edelstahl, 400 mm lang, mit Verschraubung, Nenn- druck PN 16. Zum Anschließen der Anlagenverrohrung an die Versorgungsleitung.	Rp 1½ / R 1½	2012362	L	PG14	340,-
Flexible Anschlussleitung Rp 2 / R 2	aus Edelstahl, 400 mm lang, mit Verschraubung, Nenn- druck PN 16. Zum Anschließen der Anlagenverrohrung an die Versorgungsleitung.	Rp 2 / R 2	180592096	L	PG14	403,-
Flexible Anschlussleitung Rp 2½ / R 2½	aus Edelstahl, 400 mm lang, mit Verschraubung, Nenn- druck PN 16. Zum Anschließen der Anlagenverrohrung an die Versorgungsleitung.	Rp 2½ / R 2½	2012363	L	PG14	655,-
Fußventil R 1¼	Hochwertiges Fußventil aus Rotguss mit integriertem Rückflussverhinderer. Saugkorb aus Edelstahl 1.4301.	R 1¼	2502408	C	PG14	142,-
Fußventil R 1½	Hochwertiges Fußventil aus Rotguss mit integriertem Rückflussverhinderer. Saugkorb aus Edelstahl 1.4301.	R 1½	2502236	C	PG14	200,-
Fußventil R 2	Hochwertiges Fußventil aus Rotguss mit integriertem Rückflussverhinderer. Saugkorb aus Edelstahl 1.4301.	R 2	2502011	C	PG14	353,-
Fußventil R 2½	Hochwertiges Fußventil aus Rotguss mit integriertem Rückflussverhinderer. Saugkorb aus Edelstahl 1.4301.	R 2½	2500711	C	PG14	524,-
Fußventil R 3	Hochwertiges Fußventil aus Rotguss mit integriertem Rückflussverhinderer. Saugkorb aus Edelstahl 1.4301.	R 3	2519816	A	PG14	625,-
Gewindeflansch DN 40, RP 1½, Edelstahl	Passend für Kompensatoren und Verteiler-/Sammel- rohr nach EN 1092-1, PN 16, Gewinde nach EN 10226, Edelstahl	DN 40, RP 1½	2502268	L	PG14	100,-
Gewindeflansch DN 50, RP 2, Edelstahl	Passend für Kompensatoren und Verteiler-/Sammel- rohr nach EN 1092-1, PN 16, Gewinde nach EN 10226, Edelstahl	DN 50, RP 2	2507438	L	PG14	143,-
Gewindeflansch DN 65, RP 2½, Edelstahl	Passend für Kompensatoren und Verteiler-/Sammel- rohr nach EN 1092-1, PN 16, Gewinde nach EN 10226, Edelstahl	DN 65, RP 2½	2506380	L	PG14	186,-
Gewindeflansch DN 80, RP 3, Edelstahl	Passend für Kompensatoren und Verteiler-/Sammel- rohr nach EN 1092-1, PN 16, Gewinde nach EN 10226, Edelstahl	DN 80, RP 3	2521287	L	PG14	234,-
Gewindekappe R 1½	Edelstahl 1.4571, zum Verschließen einer Seite von Saug- und Druckleitung an Druckerhöhungsanlagen.	1 1/2" F	2508120	L	PG14	67,-
Gewindekappe R 2	Edelstahl 1.4571, zum Verschließen einer Seite von Saug- und Druckleitung an Druckerhöhungsanlagen.	2" F	2501216	L	PG14	75,-
Gewindekappe R 2½	Edelstahl 1.4571, zum Verschließen einer Seite von Saug- und Druckleitung an Druckerhöhungsanlagen.	2 1/2" F	2508119	L	PG14	172,-
Gewindekappe R 3	Edelstahl zum Verschließen einer Absaugungsseite und der druckseitigen Sammelverrohrung der Druckerhö- hungspumpen-Sätze	3" F	2521156	L	PG14	186,-
Vollhub Sicherheitsventil R 1, PN 6	Abblasdruck 6 bar, Rotguss	R 1	2007136	L	PG14	119,-
Vollhub Sicherheitsventil R 1, PN 10	Abblasdruck 10 bar, Rotguss	R 1	500814799	L	PG14	119,-
Vollhub Sicherheitsventil R 1, PN 16	Abblasdruck 16 bar, Rotguss	R 1	2007146	C	PG14	623,-
Vollhub Sicherheitsventil R 1¼, PN 6	Abblasdruck 6 bar, Rotguss	R 1¼	2007137	L	PG14	173,-
Vollhub Sicherheitsventil R 1¼, PN 10	Abblasdruck 10 bar, Rotguss	R 1¼	2007138	L	PG14	173,-

 = Lieferbereitschaft, L = Lagervorrat, C = ca. 2 Wochen, K = ca. 4 Wochen, A = auf Anfrage,  = bitte Wilo kontaktieren

Änderungen vorbehalten - Alle Preise verstehen sich ohne Mehrwertsteuer. Es gelten unsere Allgemeinen Liefer-/Leistungsbedingungen (www.wilo.de/agb) - Gültig ab 01.01.20 in Deutschland.



Mechanisches Zubehör						
Typ	Beschreibung		Art.-Nr.		Preisgruppe	
						EUR
Vollhub- sicherheitsventil R 1¼, PN 16	Abblasdruck 16 bar, Rotguss	R 1¼	500814891	L	PG14	700,-
Vollhub- sicherheitsventil R ¾, PN 6	Abblasdruck 6 bar, Rotguss	R ¾	2007135	L	PG14	84,-
Vollhub- sicherheitsventil R ¾, PN 10	Abblasdruck 10 bar, Rotguss	R ¾	500814696	L	PG14	84,-
Vollhub- sicherheitsventil R ¾, PN 16	Abblasdruck 16 bar, Rotguss	R ¾	2007147	C	PG14	466,-

Mechanisches Zubehör						
Typ	Beschreibung		Art.-Nr.		Preisgruppe	
						EUR
Anschluss- satz Wassermangelsi- cherung für Einpumpenanlagen Helix VE 22../36../52.. ES	Anschlussätze zusätzlich erforder- lich bei CO-1 Anlagen	für Einpumpenanlagen Helix VE 22../36../52.. ES	2546080	K	PG14	138,-
Bausatz Wassermangelsi- cherung WMS R ¼	Bausatz WMS R ¼, Druckschalter als Wassermangelsignalgeber bei unmittelbarem Anschluss an die Vordruckleitung.	R ¼	2521150	L	PG14	180,-
Bausatz Wassermangelsi- cherung WMS R ¾	Bausatz WMS R ¾ , Druckschalter als Wassermangelsignalgeber bei unmittelbarem Anschluss an die Vordruckleitung.	R ¾	2000424	L	PG14	180,-
Anschluss- satz Wassermangelsi- cherung für Einpumpenanlagen MVI (E) 70../95..	Anschlussätze zusätzlich erforder- lich bei CO-1 Anlagen	für Einpumpenanlagen MVI (E) 70../95..	2525810	C	PG14	191,-
Anschluss- satz Wassermangelsi- cherung für Einpumpenanlagen Helix V (E) 2../4../6../10../16..	Anschlussätze zusätzlich erforder- lich bei CO-1 Anlagen	für Einpumpenan- lagen Helix V (E) 2../4../6../10../16..	2504386	C	PG14	128,-
Tauchelektrode SET	3 Tauchelektroden mit je 3 m Kabel, für bauseits zu erstellende Vorbehälter	-	2006771	C	PG14	162,-
Hauptschalter	Nachrüstsatz Hauptschalter für COR-1 (bis max. 7,5 kW) bestehend aus: Hauptschalter, Spannbändern und Halterung zur Befestigung am Membrandruckbehälter.	-	2515962	L	PG14	166,-

 = Lieferbereitschaft, L = Lagervorrat, C = ca. 2 Wochen, K = ca. 4 Wochen, A = auf Anfrage,  = bitte Wilo kontaktieren

Änderungen vorbehalten - Alle Preise verstehen sich ohne Mehrwertsteuer. Es gelten unsere Allgemeinen Liefer-/Leistungsbedingungen (www.wilo.de/aggb) - Gültig ab 01.01.20 in Deutschland.



Wilo-CC/CCe-System - Erforderliches Zubehör				
Typ	Beschreibung	Variante		EUR
Signalwandler 0-10 V/0-20 mA	Zusatzmodul zur Umwandlung von 0/2-10 V-Signale in 0/4-20 mA-Signale (Istwertausgang FU-Frequenz oder Sensorsignal) oder zur Umwandlung von 0/4-20 mA-Signale in 0/2-10 V-Signale (Eingang für Sollwertfernverstellung)	SW-V-mA	C	196,-
Kaltleiter-Auslösegerät	Auslösegerät zum Schaltschrankeinbau für alle Pumpen der Baureihen IPL/DPL, IL/DL, IPH-O/W, IPS, IP-Z, BAC, BL, Helix und MVI, die mit Kaltleiterfühlern ausgerüstet sind	a. A.	C	446,-
DDC Modul	Zusatzmodul zur erweiterten externen Anlagensteuerung (Pumpenwechsel, Spitzenlastzu- und abschaltung, Fehlerquittierung)	D-6	C	916,-
Meldemodul bis max. 2 Pumpen	Einzelbetriebs- und Störmeldung Pumpen sowie Frequenzumformer (falls vorhanden)	M-2	C	1.009,-
Meldemodul bis max. 6 Pumpen	Einzelbetriebs- und Störmeldung Pumpen sowie Frequenzumformer (falls vorhanden)	M-6	C	1.325,-
Steuermodul bis max. 2 Pumpen	Zusatzmodul zur externen Pumpenschaltung (Hand-/Automatik-Umschaltung, potentialfreier Kontakt für Reparaturschalter, Hand-Null-Automatik-Schalter)	S-2	C	916,-
Steuermodul bis max. 4 Pumpen	Zusatzmodul zur externen Pumpenschaltung (Hand-/Automatik-Umschaltung, potentialfreier Kontakt für Reparaturschalter, Hand-Null-Automatik-Schalter)	S-4	C	1.151,-
Steuermodul bis max. 6 Pumpen	Zusatzmodul zur externen Pumpenschaltung (Hand-/Automatik-Umschaltung, potentialfreier Kontakt für Reparaturschalter, Hand-Null-Automatik-Schalter)	S-6	C	1.376,-
DDC Modul & Meldemodul bis max. 2 Pumpen	Zusatzmodul zur erweiterten externen Anlagensteuerung (Pumpenwechsel, Spitzenlastzu- und abschaltung, Fehlerquittierung); Einzelbetriebs- und Störmeldung für Pumpen sowie Frequenzumformer	DM-2	C	1.388,-
DDC Modul & Meldemodul bis max. 6 Pumpen	Zusatzmodul zur erweiterten externen Anlagensteuerung (Pumpenwechsel, Spitzenlastzu- und abschaltung, Fehlerquittierung); Einzelbetriebs- und Störmeldung für Pumpen sowie Frequenzumformer	DM-6	C	1.704,-
Meldemodul und Steuer- modul bis max. 2 Pumpen	Einzelbetriebs- und Störmeldung Pumpen sowie Frequenzumformer (falls vorhanden); Zusatzmodul zur externen Pumpenschaltung (Hand-/Automatik-Umschaltung, potentialfreier Kontakt für Reparaturschalter, Hand-Null-Automatik-Schalter)	MS-2	C	1.388,-
Meldemodul und Steuer- modul bis max. 4 Pumpen	Einzelbetriebs- und Störmeldung Pumpen sowie Frequenzumformer (falls vorhanden); Zusatzmodul zur externen Pumpenschaltung (Hand-/Automatik-Umschaltung, potentialfreier Kontakt für Reparaturschalter, Hand-Null-Automatik-Schalter)	MS-4	C	1.623,-
Meldemodul und Steuer- modul bis max. 6 Pumpen	Einzelbetriebs- und Störmeldung Pumpen sowie Frequenzumformer (falls vorhanden); Zusatzmodul zur externen Pumpenschaltung (Hand-/Automatik-Umschaltung, potentialfreier Kontakt für Reparaturschalter, Hand-Null-Automatik-Schalter)	MS-6	C	1.848,-
DDC Modul, Meldemodul und Steuermodul bis max. 2 Pumpen	Zusatzmodule zur erweiterten externen Anlagensteuerung (Pumpenwechsel, Spitzenlastzu- und abschaltung, Fehlerquittierung); Einzelbetriebs- und Störmeldung für Pumpen sowie Frequenzumformer; Möglichkeit für externe Pumpenschaltungen (Hand-/Automatik-Umschaltung, potentialfreier Kontakt für Reparaturschalter, Hand-Null-Automatik-Schalter)	DMS-2	C	1.767,-
DDC Modul, Meldemodul und Steuermodul bis max. 4 Pumpen	Zusatzmodule zur erweiterten externen Anlagensteuerung (Pumpenwechsel, Spitzenlastzu- und abschaltung, Fehlerquittierung); Einzelbetriebs- und Störmeldung für Pumpen sowie Frequenzumformer; Möglichkeit für externe Pumpenschaltungen (Hand-/Automatik-Umschaltung, potentialfreier Kontakt für Reparaturschalter, Hand-Null-Automatik-Schalter)	DMS-4	C	2.002,-
DDC Modul, Meldemodul und Steuermodul bis max. 6 Pumpen	Zusatzmodule zur erweiterten externen Anlagensteuerung (Pumpenwechsel, Spitzenlastzu- und abschaltung, Fehlerquittierung); Einzelbetriebs- und Störmeldung für Pumpen sowie Frequenzumformer; Möglichkeit für externe Pumpenschaltungen (Hand-/Automatik-Umschaltung, potentialfreier Kontakt für Reparaturschalter, Hand-Null-Automatik-Schalter)	DMS-6	C	2.227,-
LON Kommunikationsmodul	Zusatzmodul für die Ausrüstung der Schaltgeräte-Baureihe Wilo-CC mit drehzahl geregelter Grundlastpumpe zur Kommunikation in LON-Netzwerken.	LON-CC-FC	C	2.423,-
LON Kommunikationsmodul	Zusatzmodul für die Ausrüstung der Schaltgeräte-Baureihe Wilo-CC ohne Drehzahlregelung (Festdrehzahl) zur Kommunikation in LON-Netzwerken.	LON-CC	C	2.631,-
LON Kommunikationsmodul	Zusatzmodul für die Ausrüstung der Schaltgeräte-Baureihe Wilo-CCe-System zur Kommunikation in LON-Netzwerken.	LON-CCe	C	2.631,-

 = Lieferbereitschaft, L = Lagervorrat, C = ca. 2 Wochen, K = ca. 4 Wochen, A = auf Anfrage,  = bitte Wilo kontaktieren

Änderungen vorbehalten - Alle Preise verstehen sich ohne Mehrwertsteuer. Es gelten unsere Allgemeinen Liefer-/Leistungsbedingungen (www.wilo.de/agb) - Gültig ab 01.01.20 in Deutschland.

Preisgruppe: PG14

Wilo-CC/CCe-System - Erforderliches Zubehör				
Typ	Beschreibung	Variante		EUR
Modbus RTU Kommunikationsmodul	Zusatzmodul für die Ausrüstung der Schaltgeräte-Baureihe Wilo-CC mit drehzahl geregelter Grundlastpumpe zur Kommunikation in Modbus RTU-Netzwerken.	MOD-CC-FC	C	444,-
Modbus RTU Kommunikationsmodul	Zusatzmodul für die Ausrüstung der Schaltgeräte-Baureihe Wilo-CCe-System zur Kommunikation in Modbus RTU-Netzwerken.	MOD-CCe	C	238,-
Modbus RTU Kommunikationsmodul	Zusatzmodul für die Ausrüstung der Schaltgeräte-Baureihe Wilo-CC ohne Drehzahlregelung (Festdrehzahl) zur Kommunikation in Modbus RTU-Netzwerken.	MOD-CC	C	652,-
CANopen Kommunikationsmodul	Zusatzmodul für die Ausrüstung der Schaltgeräte-Baureihe Wilo-CC/CCe-System zur Kommunikation in CANopen-Netzwerken (Slave)	CAN	C	1.472,-
BACNET MS/TP (Slave) Kommunikationsmodul	Zusatzmodul für die Ausrüstung der Schaltgeräte-Baureihe Wilo-CC/CCe-System zur Kommunikation in BACnet MS/TP-Netzwerken	BAC-MS/T	C	1.116,-
BACNET IP (Slave) Kommunikationsmodul	Zusatzmodul für die Ausrüstung der Schaltgeräte-Baureihe Wilo-CC/CCe-System zur Kommunikation in BACnet IP-Netzwerken	BAC-IP	C	1.116,-
Profibus DP (Slave) Kommunikationsmodul	Zusatzmodul für die Ausrüstung der Schaltgeräte-Baureihe Wilo-CC/CCe-System zur Kommunikation in Profibus DP-Netzwerken	PROFI-DP	C	921,-
WebServer	Zusatzmodul für die Ausrüstung der Schaltgeräte-Baureihe Wilo-CC mit drehzahl geregelter Grundlastpumpe zur Verbindung mit dem Internet	WEB-CC-FC	C	1.095,-
WebServer	Zusatzmodul für die Ausrüstung der Schaltgeräte-Baureihe Wilo-CC ohne Drehzahlregelung (Festdrehzahl) zur Verbindung mit dem Internet	WEB-CC	C	1.303,-
WebServer	Zusatzmodul für die Ausrüstung der Schaltgeräte-Baureihe Wilo-CCe zur Verbindung mit dem Internet	WEB-CCe	C	1.303,-
GSM-Mobilfunkmodul	Zusatzmodul für die Ausrüstung der Schaltgeräte-Baureihe Wilo-CC mit drehzahl geregelter Grundlastpumpe zur Verbindung mit dem GSM-Mobilfunknetz. SIM-Karte nicht im Lieferumfang enthalten. Antenne siehe weiteres Zubehör.	GSM-CC-FC	C	899,-
GSM-Mobilfunkmodul	Zusatzmodul für die Ausrüstung der Schaltgeräte-Baureihe Wilo-CC ohne Drehzahlregelung (Festdrehzahl) zur Verbindung mit dem GSM-Mobilfunknetz. SIM-Karte nicht im Lieferumfang enthalten. Antenne siehe weiteres Zubehör.	GSM-CC	C	1.107,-
GSM-Mobilfunkmodul	Zusatzmodul für die Ausrüstung der Schaltgeräte-Baureihe Wilo-CCe zur Verbindung mit dem GSM-Mobilfunknetz. SIM-Karte nicht im Lieferumfang enthalten. Antenne siehe weiteres Zubehör.	GSM-CCe	C	1.107,-
GPRS-Mobilfunkmodul	Zusatzmodul für die Ausrüstung der Schaltgeräte-Baureihe Wilo-CC mit drehzahl geregelter Grundlastpumpe zur Nutzung des GPRS in einem Mobilfunknetz. SIM-Karte nicht im Lieferumfang enthalten. Antenne siehe weiteres Zubehör.	GPRS-CC-FC	C	1.136,-
GPRS-Mobilfunkmodul	Zusatzmodul für die Ausrüstung der Schaltgeräte-Baureihe Wilo-CC ohne Drehzahlregelung (Festdrehzahl) zur Nutzung des GPRS in einem Mobilfunknetz. SIM-Karte nicht im Lieferumfang enthalten. Antenne siehe weiteres Zubehör.	GPRS-CC	C	1.280,-
GPRS-Mobilfunkmodul	Zusatzmodul für die Ausrüstung der Schaltgeräte-Baureihe Wilo-CCe des GPRS in einem Mobilfunknetz. SIM-Karte nicht im Lieferumfang enthalten. Antenne siehe weiteres Zubehör.	GPRS-CCe	C	1.344,-
Mobilfunkantenne mit Kabel 2,5 m	Biogsame, kunststoffummantelte Antenne mit Magnetstandfuß und abgeschirmtem Antennenkabel mit FME-Stecker.	2533862	C	130,-
Mobilfunkantenne mit Kabel 10 m	Kunststoffummantelte Antenne inklusive Winkel zur Außenmontage und abgeschirmtem Antennenkabel mit FME-Stecker.	2533863	C	392,-
Mobilfunkantenne mit Kabel 15 m	Kunststoffummantelte Antenne inklusive Winkel zur Außenmontage und abgeschirmtem Antennenkabel mit FME-Stecker.	2533864	C	434,-

 = Lieferbereitschaft, L = Lagervorrat, C = ca. 2 Wochen, K = ca. 4 Wochen, A = auf Anfrage,  = bitte Wilo kontaktieren

Änderungen vorbehalten - Alle Preise verstehen sich ohne Mehrwertsteuer. Es gelten unsere Allgemeinen Liefer-/Leistungsbedingungen (www.wilo.de/agn) - Gültig ab 01.01.20 in Deutschland.

Wilo-SC-System – Erforderliches Zubehör				
Typ	Beschreibung	Art.-Nr.		
				EUR
Kommunikationsmodul BACnet (SC)	Zur Verbindung von Wilo-Control SC Baureihen mit BACnet MSTP Netzwerken.	2538242	L	498,-
Kommunikationsmodul Modbus RTU (SC)	Zur Verbindung von Wilo-Control SC Baureihen mit Modbus RTU Netzwerken.	2538241	L	481,-
Kommunikationsmodul LON (SC)	Zur Verbindung von Wilo-Control SC Baureihen mit Modbus LON Netzwerken.	2538243	K	498,-

 = Lieferbereitschaft, L = Lagervorrat, C = ca. 2 Wochen, K = ca. 4 Wochen, A = auf Anfrage, ☎ = bitte Wilo kontaktieren

Änderungen vorbehalten – Alle Preise verstehen sich ohne Mehrwertsteuer. Es gelten unsere Allgemeinen Liefer-/Leistungsbedingungen (www.wilo.de/agb) – Gültig ab 01.01.20 in Deutschland.

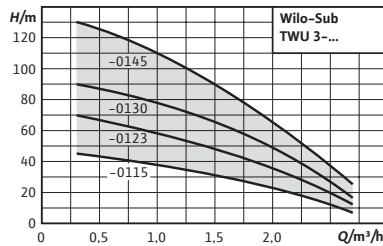

Zubehör
Zubehör

Seite
364

Wilo-Sub TWU 3



Bauart

Mehrstufige 3" Unterwassermotor-Pumpe in Mantelbauweise für den vertikalen oder horizontalen Einbau

Einsatz

- Zur privaten Wasserversorgung aus Bohrlöchern, Brunnen und Zisternen
- Zur privaten Wasserversorgung, Beregnung und Bewässerung
- Zur Förderung von Wasser ohne langfasrige und abrasive Bestandteile

Lieferumfang

- Hydraulik + Motor fertig montiert
- 1,8 m Anschlusskabel mit Trinkwasserzulassung (Querschnitt: 4x1,5 mm²)
- Wechselstromvariante inkl. Schaltkasten mit Kondensator, thermischem Motorschutz und Ein-/Ausschalter
- Einbau- und Betriebsanleitung

Ihre Vorteile

- Mediumberührende Teile korrosionsfrei
- Integrierter Rückflussverhinderer
- Wartungsfreundlicher, wiederwickelbarer Motor

Optionen

- Motorausführungen für Sonderspannungen
3~230 V, 50 Hz; 1~230 V, 60 Hz; 3~380 V, 60 Hz

Hinweis

Kosten für Inbetriebnahme und Funktionskontrolle auf Anfrage.

Preisgruppe: PG5

Bestellinformationen									
Typ	Motordurchmesser	Motornennleistung	Anschluss	Art.-Nr.		EUR	Art.-Nr.		EUR
	∅ in	P ₂ kW		1~230 V, 50 Hz			3~400 V, 50 Hz		
Sub TWU 3-0115 (1~230 V, 50 Hz)	3	0,37	Rp 1	4090889	L	1.010,-	4090892	L	893,-
Sub TWU 3-0123 (1~230 V, 50 Hz)	3	0,55	Rp 1	4090890	L	1.042,-	4090893	L	933,-
Sub TWU 3-0130 (1~230 V, 50 Hz)	3	0,75	Rp 1	4090891	L	1.063,-	4090894	L	961,-
Sub TWU 3-0145 (3~400 V, 50 Hz)	3	1,10	Rp 1	-	A	☎	4090895	L	1.187,-

☎ = Lieferbereitschaft, L = Lagervorrat, C = ca. 2 Wochen, K = ca. 4 Wochen, A = auf Anfrage, ☎ = bitte Wilo kontaktieren

Änderungen vorbehalten - Alle Preise verstehen sich ohne Mehrwertsteuer. Es gelten unsere Allgemeinen Liefer-/Leistungsbedingungen (www.wilo.de/agb) - Gültig ab 01.01.20 in Deutschland.

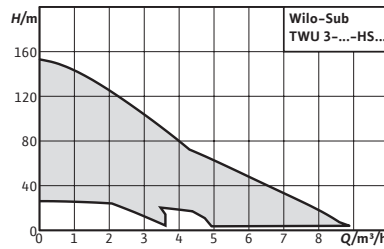

Zubehör
Zubehör

Seite
364

Wilo-Sub TWU 3 HS



Bauart

Mehrstufige, frequenzgeregelte 3" Unterwassermotor-Pumpe in Mantelbauweise für den vertikalen oder horizontalen Einbau

Einsatz

- Zur privaten Wasserversorgung aus Bohrlöchern, Brunnen und Zisternen
- Zur Beregnung und Bewässerung
- Zur Förderung von Wasser ohne langfasrige und abrasive Bestandteile

Lieferumfang

- Hydraulik + Motor fertig montiert
- Frequenzumrichter
- 1,75 m Anschlusskabel mit Trinkwasserzulassung (Querschnitt: 4x1,5 mm²)
- Einbau- und Betriebsanleitung

Optionen

- Sonderkabelängen auf Anfrage

Ihre Vorteile

- Konstanter, regelbarer Druck dank externem Frequenzumrichter mit integrierter Steuerung (TWU 3 HS-ECP)
- Einfache Installation, ohne zusätzliche bauseitige Sensoren für die Druckregelung (TWU 3 HS-ECP)
- Hohe Förderleistung durch integrierten Frequenzumrichter mit fester Motordrehzahl von 8.400 U/min (TWU 3 HS-I)
- Reduzierung der Brunnenbohr- und Installationskosten durch kleineren Durchmesser und kleineres Bauvolumen
- Umfangreiche Überwachungs- und Schutzfunktionen für absolute Betriebssicherheit

Hinweis

Kosten für Inbetriebnahme und Funktionskontrolle auf Anfrage.

Preisgruppe: PG5

Bestellinformationen							
Typ	Motordurchmesser	Motornennleistung	Anschluss	Netzanschluss	Art.-Nr.		
	∅ in	P ₂ kW					EUR
Sub TWU 3-0202-HS-I	3	0,60	Rp 1	1~230 V, 50/60 Hz	6064276	L	1.031,-
Sub TWU 3-0204-HS-I	3	0,90	Rp 1	1~230 V, 50/60 Hz	6064277	L	1.140,-
Sub TWU 3-0205-HS-I	3	0,90	Rp 1	1~230 V, 50/60 Hz	6064278	L	1.200,-
Sub TWU 3-0206-HS-I	3	1,50	Rp 1	1~230 V, 50/60 Hz	6064279	L	1.477,-

☞ = Lieferbereitschaft, L = Lagervorrat, C = ca. 2 Wochen, K = ca. 4 Wochen, A = auf Anfrage, ☞ = bitte Wilo kontaktieren

Änderungen vorbehalten - Alle Preise verstehen sich ohne Mehrwertsteuer. Es gelten unsere Allgemeinen Liefer-/Leistungsbedingungen (www.wilo.de/agb) - Gültig ab 01.01.20 in Deutschland.

Preisgruppe: PG5

Bestellinformationen							
Typ	Motordurchmesser	Motornennleistung	Anschluss	Netzanschluss	Art.-Nr.		
	\varnothing in	P_2 kW					EUR
Sub TWU 3-0302-HS-I	3	0,60	Rp 1	1~230 V, 50/60 Hz	6064280	L	1.031,-
Sub TWU 3-0303-HS-I	3	0,90	Rp 1	1~230 V, 50/60 Hz	6064281	L	1.083,-
Sub TWU 3-0304-HS-I	3	1,50	Rp 1	1~230 V, 50/60 Hz	6064282	L	1.170,-
Sub TWU 3-0501-HS-I	3	0,60	Rp 1	1~230 V, 50/60 Hz	6064283	L	1.031,-
Sub TWU 3-0503-HS-I	3	0,90	Rp 1	1~230 V, 50/60 Hz	6064284	L	1.083,-
Sub TWU 3-0504-HS-I	3	1,50	Rp 1	1~230 V, 50/60 Hz	6064285	L	1.170,-
Sub TWU 3.02-04-HS-ECP-B	3	0,60	Rp 1	1~230 V, 50/60 Hz	6079396	L	1.218,-
Sub TWU 3.02-06-HS-ECP-B	3	0,90	Rp 1	1~230 V, 50/60 Hz	6079397	L	1.259,-
Sub TWU 3.02-09-HS-ECP-B	3	1,50	Rp 1	1~230 V, 50/60 Hz	6079398	L	1.371,-
Sub TWU 3.03-03-HS-ECP-B	3	0,60	Rp 1	1~230 V, 50/60 Hz	6079399	L	1.170,-
Sub TWU 3.03-05-HS-ECP-B	3	0,90	Rp 1	1~230 V, 50/60 Hz	6079400	L	1.279,-
Sub TWU 3.03-08-HS-ECP-B	3	1,50	Rp 1	1~230 V, 50/60 Hz	6079401	L	1.375,-
Sub TWU 3.05-04-HS-ECP-B	3	0,90	Rp 1¼	1~230 V, 50/60 Hz	6079402	L	1.273,-
Sub TWU 3.05-07-HS-ECP-B	3	1,50	Rp 1¼	1~230 V, 50/60 Hz	6079403	L	1.337,-

 = Lieferbereitschaft, L = Lagervorrat, C = ca. 2 Wochen, K = ca. 4 Wochen, A = auf Anfrage, € = bitte Wilo kontaktieren

Änderungen vorbehalten - Alle Preise verstehen sich ohne Mehrwertsteuer. Es gelten unsere Allgemeinen Liefer-/Leistungsbedingungen (www.wilo.de/agb) - Gültig ab 01.01.20 in Deutschland.

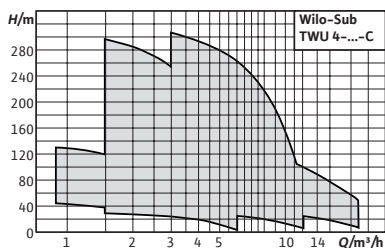

Wilo-Sub TWU 4

Bauart

Mehrstufige 4" Unterwassermotor-Pumpe in Mantelbauweise für den vertikalen und horizontalen Einbau

Einsatz

- Zur Wasserversorgung aus Bohrlöchern und Zisternen
- Zur Wasserversorgung, Beregnung und Bewässerung
- Druckerhöhung
- Absenkung des Wasserspiegels
- Zur Förderung von Wasser ohne langfasrige und abrasive Bestandteile

Lieferumfang

- Hydraulik + Motor fertig montiert
- 1,5/1,75/2,5/4,0 m Anschlusskabel mit Trinkwasserzulassung (Querschnitt: 4x1,5 mm²)
- Wechselstromvariante inkl. Schaltkasten mit Kondensator, thermischem Motorschutz und Ein-/Ausschalter
- Einbau- und Betriebsanleitung

Ihre Vorteile

- Mediumberührende Teile korrosionsfrei
- Integrierter Rückflussverhinderer
- Verschleißarm durch aufschwimmende Laufräder
- Wartungsfreundlicher Motor

Optionen

- Motorausführungen für Sonderspannungen
3~230 V, 50 Hz; 3~500 V, 50 Hz; 1~230 V, 60 Hz;
3~230 V, 60 Hz; 3~380 V, 60 Hz; 3~460 V, 60 Hz

Hinweis

Achtung: Alle Pumpen mit Direktanlaufmotoren.

Unterwassermotor-Pumpen in anderen Ausführungen **auf Anfrage.**

Kosten für Inbetriebnahme und Funktionskontrolle auf Anfrage.

Preisgruppe: PG5

Bestellinformationen									
Sub TWU 4	Netzanschluss	Motor- durchmes- ser	Motor- nennleis- tung	Anschluss	Mindestef- fizienzindex (MEI)	Art.-Nr.		Art. Nr. zum Kühlen von Man- telrohren (vertikal)	Art. Nr. zum Kühlen von Man- telrohren (horizontal)
		∅ in	P ₂ kW				🚚 EUR		
4-0207-C	1~230 V, 50 Hz	4	0,37	Rp 1¼	≥0.7	6046661	L 803,-	4064430	6037935
4-0207-C	3~400 V, 50 Hz	4	0,37	Rp 1¼	≥0.7	6046688	L 718,-	4064430	6037935

☞ = Lieferbereitschaft, L = Lagervorrat, C = ca. 2 Wochen, K = ca. 4 Wochen, A = auf Anfrage, ☞ = bitte Wilo kontaktieren

Änderungen vorbehalten - Alle Preise verstehen sich ohne Mehrwertsteuer. Es gelten unsere Allgemeinen Liefer-/Leistungsbedingungen (www.wilo.de/agb) - Gültig ab 01.01.20 in Deutschland.

Preisgruppe: PG5

Bestellinformationen										
Sub TWU 4	Netzanschluss	Motor- durchmes- ser	Motor- nennleis- tung	Anschluss	Mindestef- fizienzindex (MEI)	Art.-Nr.		Art. Nr. zum Kühlen von Man- telrohren (vertikal)	Art. Nr. zum Kühlen von Man- telrohren (horizontal)	
		∅ in	P ₂ kW				🚚 EUR			
4-0210-C	3~400 V, 50 Hz	4	0,55	Rp 1¼	≥0.7	6046687	L	765,-	4064430	6037935
4-0210-C	1~230 V, 50 Hz	4	0,55	Rp 1¼	≥0.7	6046690	L	850,-	4064430	6037935
4-0214-C	3~400 V, 50 Hz	4	0,75	Rp 1¼	≥0.7	6046686	L	820,-	4064430	6037935
4-0214-C	1~230 V, 50 Hz	4	0,75	Rp 1¼	≥0.7	6046689	L	913,-	4064430	6037935
4-0220-C	1~230 V, 50 Hz	4	1,10	Rp 1¼	≥0.7	6049336	L	1.106,-	4064430	6037935
4-0220-C	3~400 V, 50 Hz	4	1,10	Rp 1¼	≥0.7	6049347	L	1.031,-	4064430	6037935
4-0405-C	3~400 V, 50 Hz	4	0,37	Rp 1¼	≥0.7	6049348	L	704,-	4064430	6037935
4-0405-C	1~230 V, 50 Hz	4	0,37	Rp 1¼	≥0.7	6049337	L	767,-	4064430	6037935
4-0407-C	1~230 V, 50 Hz	4	0,55	Rp 1¼	≥0.7	6049338	L	791,-	4064430	6037935
4-0407-C	3~400 V, 50 Hz	4	0,55	Rp 1¼	≥0.7	6049349	L	743,-	4064430	6037935
4-0409-C	3~400 V, 50 Hz	4	0,75	Rp 1¼	≥0.7	6049350	L	791,-	4064430	6037935
4-0409-C	1~230 V, 50 Hz	4	0,75	Rp 1¼	≥0.7	6049339	L	842,-	4064430	6037935
4-0414-C	1~230 V, 50 Hz	4	1,10	Rp 1¼	≥0.7	6049340	L	1.056,-	4064430	6037935
4-0414-C	3~400 V, 50 Hz	4	1,10	Rp 1¼	≥0.7	6049351	L	969,-	4064430	6037935
4-0418-C	3~400 V, 50 Hz	4	1,50	Rp 1¼	≥0.7	6049352	L	1.243,-	4064430	6037935
4-0418-C	1~230 V, 50 Hz	4	1,50	Rp 1¼	≥0.7	6049341	L	1.319,-	4064430	6037935
4-0427-C	1~230 V, 50 Hz	4	2,20	Rp 1¼	≥0.7	6049342	L	1.598,-	4064430	6037935
4-0427-C	3~400 V, 50 Hz	4	2,20	Rp 1¼	≥0.7	6049353	L	1.497,-	4064430	6037935
4-0435-C	3~400 V, 50 Hz	4	3,00	Rp 1¼	≥0.7	6049354	L	1.747,-	4064431	6038901
4-0444-C	3~400 V, 50 Hz	4	4,00	Rp 1¼	≥0.7	6049355	L	1.961,-	4064431	6038901
4-0448-C	3~400 V, 50 Hz	4	4,00	Rp 1¼	≥0.7	6049356	L	2.287,-	4064431	6038901
4.08-05-C	1~230 V, 50 Hz	4	0,75	Rp 2	≥0.4	6081619	L	854,-	4064430	6037935
4.08-05-C	3~400 V, 50 Hz	4	0,75	Rp 2	≥0.4	6081623	L	781,-	4064430	6037935
4.08-07-C	1~230 V, 50 Hz	4	1,10	Rp 2	≥0.4	6081620	L	1.039,-	4064430	6037935
4.08-07-C	3~400 V, 50 Hz	4	1,10	Rp 2	≥0.4	6081624	L	864,-	4064430	6037935
4.08-10-C	1~230 V, 50 Hz	4	1,50	Rp 2	≥0.4	6081621	L	1.230,-	4064430	6037935
4.08-10-C	3~400 V, 50 Hz	4	1,50	Rp 2	≥0.4	6081625	L	1.038,-	4064430	6037935
4.08-15-C	1~230 V, 50 Hz	4	2,20	Rp 2	≥0.4	6081622	L	1.601,-	4064430	6037935
4.08-15-C	3~400 V, 50 Hz	4	2,20	Rp 2	≥0.4	6081626	L	1.318,-	4064430	6037935
4.08-21-C	3~400 V, 50 Hz	4	3,00	Rp 2	≥0.4	6081627	L	1.596,-	4064431	6038901
4.08-29-C	3~400 V, 50 Hz	4	5,50	Rp 2	≥0.4	6081628	L	2.197,-	4064431	6038901
4.08-34-C	3~400 V, 50 Hz	4	5,50	Rp 2	≥0.4	6081629	L	2.600,-	4064431	6038901
4.08-39-C	3~400 V, 50 Hz	4	5,50	Rp 2	≥0.4	6081630	C	2.564,-	4064431	6038901
4.08-45-C	3~400 V, 50 Hz	4	7,50	Rp 2	≥0.4	6081631	C	2.608,-	4064431	6038901
4.08-51-C	3~400 V, 50 Hz	4	7,50	Rp 2	≥0.4	6081632	C	2.565,-	4064431	6038901
4.16-08-C	1~230 V, 50 Hz	4	1,50	Rp 2	≥0.4	6082862	C	1.215,-	4064430	6037935
4.16-08-C	3~400 V, 50 Hz	4	1,50	Rp 2	≥0.4	6082864	L	1.099,-	4064430	6037935
4.16-12-C	1~230 V, 50 Hz	4	2,20	Rp 2	≥0.4	6082863	C	1.330,-	4064430	6037935
4.16-12-C	3~400 V, 50 Hz	4	2,20	Rp 2	≥0.4	6082865	L	1.191,-	4064430	6037935
4.16-16-C	3~400 V, 50 Hz	4	3,00	Rp 2	≥0.4	6082866	L	1.348,-	4064431	6037936
4.16-21-C	3~400 V, 50 Hz	4	4,00	Rp 2	≥0.4	6082867	C	1.757,-	4064431	6037936
4.16-30-C	3~400 V, 50 Hz	4	5,50	Rp 2	≥0.4	6082868	C	2.080,-	4064431	6037936

🚚 = Lieferbereitschaft, L = Lagervorrat, C = ca. 2 Wochen, K = ca. 4 Wochen, A = auf Anfrage, ☎ = bitte Wilo kontaktieren

Änderungen vorbehalten - Alle Preise verstehen sich ohne Mehrwertsteuer. Es gelten unsere Allgemeinen Liefer-/Leistungsbedingungen (www.wilo.de/agb) - Gültig ab 01.01.20 in Deutschland.

Kühlmantelrohr				
Artikelnummer	Name		Preisgruppe	
				EUR
4064430	Kühlmantelrohr für 4" Unterwasser-Motorpumpen.	L	PG14	295,-
4064431	Kühlmantelrohr für 4" Unterwasser-Motorpumpen.	L	PG14	319,-
6037935	Kühlmantelrohr für 4" Unterwasser-Motorpumpen.	C	PG14	517,-
6038901	Kühlmantelrohr für 4 Unterwasser-Motorpumpen.	C	PG14	583,-

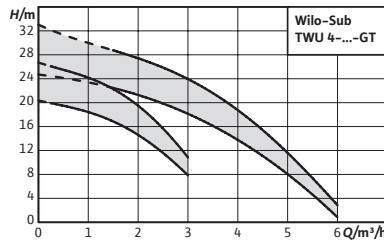

Zubehör
Zubehör

Seite
364

Wilo-Sub TWU 4-...-GT



Bauart

Mehrstufige 4" Unterwassermotor-Pumpe in Mantelbauweise für den vertikalen und horizontalen Einbau

Einsatz

- Geothermieranwendungen
- Zur Wasserversorgung aus Bohrlöchern und Zisternen
- Zur Wasserversorgung, Beregnung und Bewässerung
- Druckerhöhung
- Absenkung des Wasserspiegels
- Zur Förderung von Wasser ohne langfasrige und abrasive Bestandteile

Lieferumfang

- Hydraulik und Motor fertig montiert
- Anschlusskabel mit Trinkwasserzulassung (TWU 4-...-GT mit 15 m Kabel; TWU 4-...-QC-GT mit Kurzkabel und Stecker für den schnellen Austausch)
- Einbau- und Betriebsanleitung

Optionen

- Motorausführungen für Sonderspannungen
3~380 V, 60 Hz; 3~460 V, 60 Hz

Ihre Vorteile

- Niedrige Betriebskosten durch optimierte Hydrauliken und effiziente Motoren zur gezielten Nutzung in Geothermieranwendungen
- Hohe Jahresarbeitszahl (JAZ) durch erhöhten Systemwirkungsgrad
- Hohe Betriebssicherheit durch aufschwimmende Laufräder und integriertem Rückflussverhinderer
- Einfache Installation durch Quick-Connect-Variante für die einfache und schnelle Verlängerung des Motorkabels

Hinweis

Achtung: Alle Pumpen mit Direktanlaufmotoren.



Unterwassermotor-Pumpen in anderen Ausführungen **auf Anfrage.**

Kosten für Inbetriebnahme und Funktionskontrolle auf Anfrage.

Preisgruppe: PG5

Bestellinformationen									
Sub TWU 4-...-GT	Netzanschluss	Motor- durch- messer	Motor- nennlei- stung	Anschluss	Mindestef- fizienzindex (MEI)	Art.-Nr.		Art. Nr. zum Kühlen von Man- telrohren (vertikal)	Art. Nr. zum Kühlen von Man- telrohren (horizontal)
		∅ in	P ₂ kW				 EUR		
4-0203-DM-CI-GT	3~400 V, 50 Hz	4	0,25	Rp 1¼	≥0.7	6079004	L 817,-	4064430	6037935
4-0203-DM-CI-QC-GT	3~400 V, 50 Hz	4	0,25	Rp 1¼	≥0.7	6079005	L 906,-	4064430	6037935
4-0204-DM-CI-GT	3~400 V, 50 Hz	4	0,25	Rp 1¼	≥0.7	6079006	L 841,-	4064430	6037935
4-0204-DM-CI-QC-GT	3~400 V, 50 Hz	4	0,25	Rp 1¼	≥0.7	6079007	L 927,-	4064430	6037935
4-0404-DM-CI-GT	3~400 V, 50 Hz	4	0,25	Rp 1¼	≥0.7	6079008	L 841,-	4064430	6037935
4-0404-DM-CI-QC-GT	3~400 V, 50 Hz	4	0,25	Rp 1¼	≥0.7	6079009	L 927,-	4064430	6037935
4-0405-DM-CI-GT	3~400 V, 50 Hz	4	0,37	Rp 1¼	≥0.7	6079010	L 862,-	4064430	6037935
4-0405-DM-CI-QC-GT	3~400 V, 50 Hz	4	0,37	Rp 1¼	≥0.7	6079011	L 950,-	4064430	6037935

Kühlmantelrohr				
Artikelnummer	Name		Preisgruppe	EUR
				
4064430	Kühlmantelrohr für 4" Unterwasser-Motorpumpen.		L PG14	295,-
6037935	Kühlmantelrohr für 4" Unterwasser-Motorpumpen.		C PG14	517,-

 = Lieferbereitschaft, L = Lagervorrat, C = ca. 2 Wochen, K = ca. 4 Wochen, A = auf Anfrage,  = bitte Wilo kontaktieren

Änderungen vorbehalten - Alle Preise verstehen sich ohne Mehrwertsteuer. Es gelten unsere Allgemeinen Liefer-/Leistungsbedingungen (www.wilo.de/agb) - Gültig ab 01.01.20 in Deutschland.

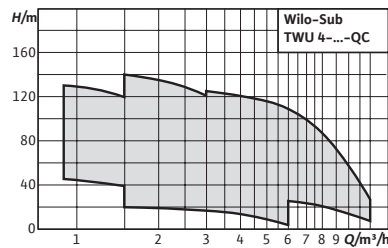

Zubehör
Zubehör

Seite
364

Wilo-Sub TWU 4-QC



Bauart

Mehrstufige 4" Unterwassermotor-Pumpe in Mantelbauweise für den vertikalen und horizontalen Einbau

Einsatz

- Zur Wasserversorgung aus Bohrlöchern und Zisternen
- Zur Wasserversorgung, Beregnung und Bewässerung
- Druckerhöhung
- Absenkung des Wasserspiegels
- Zur Förderung von Wasser ohne langfasrige und abrasive Bestandteile

Lieferumfang

- Hydraulik + Motor fertig montiert
- 1,5 bzw. 1,75 m Anschlusskabel mit Trinkwasserzulasung (Querschnitt: 4x1,5 mm²)
- Wechselstromvariante inkl. Schaltkasten mit Kondensator, thermischem Motorschutz und Ein-/Ausschalter
- Einbau- und Betriebsanleitung

Ihre Vorteile

- Mediumberührende Teile korrosionsfrei
- Integrierter Rückflussverhinderer
- Verschleißarm durch aufschwimmende Laufräder
- Wartungsfreundlicher Motor
- Einfache und schnelle Verlängerung des Motorkabels, ohne Demontage der Hydraulik

Optionen

- Motorausführungen für Sonderspannungen
1~230 V, 60 Hz; 3~380 V, 60 Hz

Hinweis

Achtung: Alle Pumpen mit Direktanlaufmotoren
Bohrlochpumpen in anderen Ausführungen auf Anfrage
Kosten für Inbetriebnahme und Funktionskontrolle auf Anfrage

Bestellinformationen										
Sub TWU 4-QC	Netzanschluss	Motor- durchmes- ser	Motor- nennlei- stung	Anschluss	Mindestef- fizienzindex (MEI)	Art.-Nr.		EUR	Art. Nr. zum Kühlen von Man- telrohren (vertikal)	Art. Nr. zum Kühlen von Mantelrohren (horizontal)
		∅ in	P ₂ kW							
4-0207-C-QC	3~400 V, 50 Hz	4	0,37	Rp 1¼	≥0.7	6046682	C	864,-	4064430	6037935
4-0207-C-QC	1~230 V, 50 Hz	4	0,37	Rp 1¼	≥0.7	6046685	C	776,-	4064430	6037935
4-0210-C-QC	3~400 V, 50 Hz	4	0,55	Rp 1¼	≥0.7	6046681	C	934,-	4064430	6037935
4-0210-C-QC	1~230 V, 50 Hz	4	0,55	Rp 1¼	≥0.7	6046684	C	828,-	4064430	6037935
4-0214-C-QC	3~400 V, 50 Hz	4	0,75	Rp 1¼	≥0.7	6046680	C	1.203,-	4064430	6037935
4-0214-C-QC	1~230 V, 50 Hz	4	0,75	Rp 1¼	≥0.7	6046683	C	913,-	4064430	6037935
4-0220-C-QC	1~230 V, 50 Hz	4	1,10	Rp 1¼	≥0.7	6049365	C	1.208,-	4064430	6037935
4-0220-C-QC	1~230 V, 50 Hz	4	0,37	Rp 1¼	≥0.7	6049366	C	842,-	4064430	6037935
4-0220-C-QC	3~400 V, 50 Hz	4	1,10	Rp 1¼	≥0.7	6049372	C	1.145,-	4064430	6037935
4-0405-C-QC	1~230 V, 50 Hz	4	0,55	Rp 1¼	≥0.7	6049367	C	891,-	4064430	6037935
4-0405-C-QC	3~400 V, 50 Hz	4	0,37	Rp 1¼	≥0.7	6049373	L	805,-	4064430	6037935
4-0407-C-QC	1~230 V, 50 Hz	4	0,75	Rp 1¼	≥0.7	6049368	C	969,-	4064430	6037935
4-0407-C-QC	3~400 V, 50 Hz	4	0,55	Rp 1¼	≥0.7	6049374	L	830,-	4064430	6037935
4-0409-C-QC	1~230 V, 50 Hz	4	1,10	Rp 1¼	≥0.7	6049369	C	1.155,-	4064430	6037935
4-0409-C-QC	3~400 V, 50 Hz	4	0,75	Rp 1¼	≥0.7	6049375	L	879,-	4064430	6037935
4-0414-C-QC	3~400 V, 50 Hz	4	1,10	Rp 1¼	≥0.7	6049376	L	1.069,-	4064430	6037935
4-0418-C-QC	3~400 V, 50 Hz	4	1,50	Rp 1¼	≥0.7	6049377	C	1.319,-	4064430	6037935
4-0427-C-QC	3~400 V, 50 Hz	4	2,20	Rp 1¼	≥0.7	6049378	C	1.571,-	4064430	6037935
4-0435-C-QC	3~400 V, 50 Hz	4	3,00	Rp 1¼	≥0.7	6049379	C	1.898,-	4064431	6038901
4.08-05-C-QC	1~230 V, 50 Hz	4	0,75	Rp 2	≥0.4	6081633	C	960,-	4064430	6037935
4.08-05-C-QC	3~400 V, 50 Hz	4	0,75	Rp 2	≥0.4	6081635	C	886,-	4064430	6037935
4.08-07-C-QC	1~230 V, 50 Hz	4	1,10	Rp 2	≥0.4	6081634	C	1.145,-	4064430	6037935
4.08-07-C-QC	3~400 V, 50 Hz	4	1,10	Rp 2	≥0.4	6081636	C	968,-	4064430	6037935
4.08-10-C-QC	3~400 V, 50 Hz	4	1,50	Rp 2	≥0.4	6081637	C	1.143,-	4064430	6037935
4.08-15-C-QC	3~400 V, 50 Hz	4	2,20	Rp 2	≥0.4	6081638	C	1.423,-	4064430	6037935
4.08-21-C-QC	3~400 V, 50 Hz	4	3,00	Rp 2	≥0.4	6081639	C	1.701,-	4064431	6038901

Kühlmantelrohr

Artikelnummer	Name		Preisgruppe	EUR
				
4064430	Kühlmantelrohr für 4" Unterwasser-Motorpumpen.	L	PG14	295,-
4064431	Kühlmantelrohr für 4" Unterwasser-Motorpumpen.	L	PG14	319,-
6037935	Kühlmantelrohr für 4" Unterwasser-Motorpumpen.	C	PG14	517,-
6038901	Kühlmantelrohr für 4 Unterwasser-Motorpumpen.	C	PG14	583,-

 = Lieferbereitschaft, L = Lagervorrat, C = ca. 2 Wochen, K = ca. 4 Wochen, A = auf Anfrage, ☎ = bitte Wilo kontaktieren

Änderungen vorbehalten - Alle Preise verstehen sich ohne Mehrwertsteuer. Es gelten unsere Allgemeinen Liefer-/Leistungsbedingungen (www.wilo.de/agb) - Gültig ab 01.01.20 in Deutschland.

Preisgruppe: PG14

Elektro-Anschlusskabel für TWU 4...-QC

	Beschreibung		Kabellänge	Art.-Nr.		EUR
			D m			
Bausatz Motorkabel QC 4 x 1,5mm², 1,5 m	Schnellanschluss-Motorkabel (bestehend aus Flachkabel mit Steckverbindungen) zum Austausch des Standardkabels mit freien Kabelenden von Wilo-Unterwassermotor-Pumpen TWU 4-...-C, TWI 4-...-C und TWI 6-...-C (mit 4"-Motor). Der Bausatz ermöglicht eine einfache und schnelle nachträgliche Verlängerung mit Quick-Connect-Kabeln (separat erhältlich).	4 x 1,5 mm ² (Länge: 1,5 m)	1.5	4096206	C	51,-
Bausatz Motorkabel QC 4 x 1,5mm², 2,5 m		4 x 1,5 mm ² (Länge: 2,5 m)	2.5	4096207	K	54,-
Bausatz Motorkabel QC AISI 316, 4 x 1,5mm², 1,5 m		AISI 316, 4 x 1,5 mm ² , 1,5 m	1.5	6080134	L	58,-
Motorkabel QC 4 x 1,5 mm², 10 m	Schnellanschlusskabel zur einfachen und schnellen Verlängerung des Motorkabels von TWU 4-QC Pumpen	-	10.0	4087121	L	336,-
Motorkabel QC 4 x 1,5 mm², 20 m		-	20.0	4440091	L	377,-
Motorkabel QC 4 x 1,5 mm², 30 m		-	30.0	4087122	L	425,-
Motorkabel QC 4 x 1,5 mm², 50 m		-	50.0	4087129	L	512,-
Motorkabel QC 4 x 1,5 mm², 80 m		-	80.0	4087130	L	629,-
Motorkabel QC 4 x 1,5 mm², 100 m		-	100.0	4087131	K	722,-
Motorkabel QC 4 x 2,5 mm², 50 m		-	50.0	4087132	L	684,-
Motorkabel QC 4 x 2,5 mm², 80 m		-	80.0	4087136	A	904,-
Motorkabel QC 4 x 2,5 mm², 100 m		-	100.0	4087137	K	1.057,-

☛ = Lieferbereitschaft, L = Lagervorrat, C = ca. 2 Wochen, K = ca. 4 Wochen, A = auf Anfrage, ☛ = bitte Wilo kontaktieren

Änderungen vorbehalten - Alle Preise verstehen sich ohne Mehrwertsteuer. Es gelten unsere Allgemeinen Liefer-/Leistungsbedingungen (www.wilo.de/agg) - Gültig ab 01.01.20 in Deutschland.

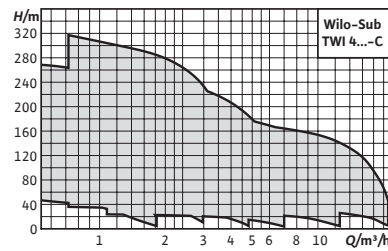
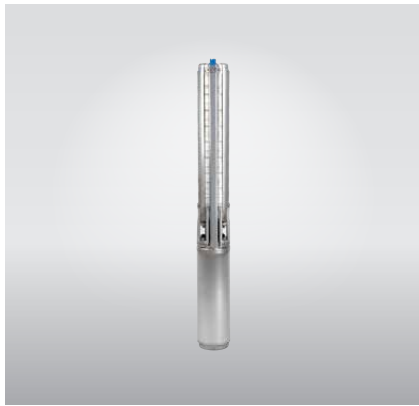

Zubehör
Zubehör

Seite
364

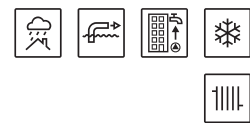

Wilo-Sub TWI 4

Bauart

Mehrstufige 4" Unterwassermotor-Pumpe in Zugbandausführung für den vertikalen oder horizontalen Einbau

Einsatz

- Zur Wasser- und Trinkwasserversorgung aus Bohrlöchern und Zisternen
- Brauchwasserversorgung
- Zur kommunalen Wasserversorgung, Beregnung und Bewässerung
- Druckerhöhung
- Absenkung des Wasserspiegels
- Zur Förderung von Wasser in industriellen Anwendungen
- Zur Förderung von Wasser ohne langfasrige und abrasive Bestandteile

Lieferumfang

- Hydraulik + Motor fertig montiert
- 1,5/2,5 m Anschlusskabel mit Trinkwasserzulassung (Querschnitt: 4x1,5 mm²)
- Wechselstromvariante inkl. Schaltkasten mit Kondensator, thermischem Motorschutz und Ein-/Ausschalter
- Einbau- und Betriebsanleitung

Ihre Vorteile

- Hohe Lebensdauer durch korrosionsbeständigen Edelstahl, optional in V4A-Qualität
- ACS-zertifiziert für Trinkwasseranwendungen
- Hohe Flexibilität dank Ausführungen im 4-, 6-, 8- und 10-Zoll-Bereich
- Großer Leistungsbereich von 1 bis 250 m³/h

Optionen

- Hydraulik in Edelstahl 1.4401
- Motor in Edelstahl 1.4401
- 60 Hz-Ausführung



Hinweis

Unterwassermotor-Pumpen in anderen Ausführungen **auf Anfrage**.

Kosten für Inbetriebnahme und Funktionskontrolle auf Anfrage.



Preisgruppe: PG5

Bestellinformationen									
Sub TWI 4	Netzanschluss	Motor- durchmes- ser	Motor- nennleis- tung	Anschluss	Mindestef- fizienz- index (MEI)	Art.-Nr.		Art. Nr. zum Kühlen von Man- telrohren (vertikal)	Art. Nr. zum Kühlen von Mantelrohren (horizontal)
		∅ in	P ₂ kW				 EUR		
4.01-09-CI	1~230 V, 50 Hz	4	0,37	Rp 1/4	≥0.4	6079200	L	802,-	4064430 6037935
4.01-09-CI	3~400 V, 50 Hz	4	0,37	Rp 1/4	≥0.4	6079238	C	700,-	4064430 6037935
4.01-14-CI	1~230 V, 50 Hz	4	0,55	Rp 1/4	≥0.4	6079201	L	905,-	4064430 6038901
4.01-14-CI	3~400 V, 50 Hz	4	0,55	Rp 1/4	≥0.4	6079239	L	779,-	4064430 6038901
4.01-18-CI	1~230 V, 50 Hz	4	0,55	Rp 1/4	≥0.4	6079202	C	962,-	4064430 6038901
4.01-18-CI	3~400 V, 50 Hz	4	0,55	Rp 1/4	≥0.4	6079240	C	838,-	4064430 6038901
4.01-21-CI	1~230 V, 50 Hz	4	0,75	Rp 1/4	≥0.4	6079203	C	1.029,-	4064430 6038901
4.01-21-CI	3~400 V, 50 Hz	4	0,75	Rp 1/4	≥0.4	6079241	L	897,-	4064430 6038901
4.01-28-CI	1~230 V, 50 Hz	4	1,10	Rp 1/4	≥0.4	6079204	C	1.210,-	4064431 6037936
4.01-28-CI	3~400 V, 50 Hz	4	1,10	Rp 1/4	≥0.4	6079242	C	1.070,-	4064430 6038901
4.01-36-CI	1~230 V, 50 Hz	4	1,10	Rp 1/4	≥0.4	6079205	C	1.372,-	4064431 6037936
4.01-36-CI	3~400 V, 50 Hz	4	1,10	Rp 1/4	≥0.4	6079243	K	1.232,-	4064430 6038901
4.01-42-CI	1~230 V, 50 Hz	4	1,50	Rp 1/4	≥0.4	6079206	C	1.588,-	4064431 6037936
4.01-42-CI	3~400 V, 50 Hz	4	1,50	Rp 1/4	≥0.4	6079244	K	1.438,-	4064430 6038901
4.02-09-CI	1~230 V, 50 Hz	4	0,55	Rp 1/4	≥0.4	6079207	L	870,-	4064430 6037935
4.02-09-CI	3~400 V, 50 Hz	4	0,55	Rp 1/4	≥0.7	6079245	L	707,-	4064430 6037935
4.02-13-CI	1~230 V, 50 Hz	4	0,75	Rp 1/4	≥0.7	6079208	L	964,-	4064430 6037935
4.02-13-CI	3~400 V, 50 Hz	4	0,75	Rp 1/4	≥0.7	6079246	L	792,-	4064430 6038901
4.02-18-CI	1~230 V, 50 Hz	4	1,10	Rp 1/4	≥0.7	6079209	L	1.109,-	4064431 6037936
4.02-18-CI	3~400 V, 50 Hz	4	1,10	Rp 1/4	≥0.7	6079247	C	925,-	4064430 6038901
4.02-23-CI	1~230 V, 50 Hz	4	1,10	Rp 1/4	≥0.7	6079210	L	1.177,-	4064431 6037936
4.02-23-CI	3~400 V, 50 Hz	4	1,10	Rp 1/4	≥0.7	6079248	K	992,-	4064430 6038901
4.02-28-CI	1~230 V, 50 Hz	4	1,50	Rp 1/4	≥0.7	6079211	C	1.375,-	4064431 6037936
4.02-28-CI	3~400 V, 50 Hz	4	1,50	Rp 1/4	≥0.7	6079249	K	1.138,-	4064430 6038901
4.02-33-CI	1~230 V, 50 Hz	4	1,50	Rp 1/4	≥0.7	6079212	C	1.483,-	4064431 6037936
4.02-33-CI	3~400 V, 50 Hz	4	1,50	Rp 1/4	≥0.7	6079250	K	1.250,-	4064430 6038901
4.02-40-CI	1~230 V, 50 Hz	4	2,20	Rp 1/4	≥0.7	6079213	C	1.796,-	4064431 6037936
4.02-40-CI	3~400 V, 50 Hz	4	2,20	Rp 1/4	≥0.7	6079251	K	1.522,-	4064431 6037936
4.02-48-CI	1~230 V, 50 Hz	4	2,20	Rp 1/4	≥0.7	6079214	C	1.981,-	4064431 6037936
4.02-48-CI	3~400 V, 50 Hz	4	2,20	Rp 1/4	≥0.7	6079252	C	1.706,-	4064431 6037936
4.03-06-CI	1~230 V, 50 Hz	4	0,55	Rp 1/4	≥0.7	6079215	L	829,-	4064430 6037935
4.03-06-CI	3~400 V, 50 Hz	4	0,55	Rp 1/4	≥0.7	6079253	L	668,-	4064430 6037935
4.03-09-CI	1~230 V, 50 Hz	4	0,75	Rp 1/4	≥0.7	6079216	L	910,-	4064430 6037935
4.03-09-CI	3~400 V, 50 Hz	4	0,75	Rp 1/4	≥0.7	6079254	L	739,-	4064430 6037935
4.03-12-CI	3~400 V, 50 Hz	4	1,10	Rp 1/4	≥0.7	6079255	L	844,-	4064430 6037935
4.03-12-CI	1~230 V, 50 Hz	4	1,10	Rp 1/4	≥0.7	6079217	L	1.028,-	4064430 6037935
4.03-15-CI	1~230 V, 50 Hz	4	1,10	Rp 1/4	≥0.7	6079218	L	1.070,-	4064430 6037935
4.03-15-CI	3~400 V, 50 Hz	4	1,10	Rp 1/4	≥0.7	6079256	L	886,-	4064430 6038901
4.03-18-CI	1~230 V, 50 Hz	4	1,50	Rp 1/4	≥0.7	6079219	L	1.232,-	4064431 6037935
4.03-18-CI	3~400 V, 50 Hz	4	1,50	Rp 1/4	≥0.7	6079257	L	1.000,-	4064430 6038901
4.03-22-CI	1~230 V, 50 Hz	4	1,50	Rp 1/4	≥0.7	6079220	L	1.285,-	4064431 6037936
4.03-22-CI	3~400 V, 50 Hz	4	1,50	Rp 1/4	≥0.7	6079258	L	1.048,-	4064430 6038901

 = Lieferbereitschaft, L = Lagervorrat, C = ca. 2 Wochen, K = ca. 4 Wochen, A = auf Anfrage,  = bitte Wilo kontaktieren

Änderungen vorbehalten - Alle Preise verstehen sich ohne Mehrwertsteuer. Es gelten unsere Allgemeinen Liefer-/Leistungsbedingungen (www.wilo.de/aggb) - Gültig ab 01.01.20 in Deutschland.

Bestellinformationen									
Sub TWI 4	Netzanschluss	Motor- durchmes- ser	Motor- nennleis- tung	Anschluss	Mindestef- fizienzin- dex (MEI)	Art.-Nr.		Art. Nr. zum Kühlen von Man- telrohren (vertikal)	Art. Nr. zum Kühlen von Mantelrohren (horizontal)
		∅ in	P ₂ kW				 EUR		
4.03-25-CI	1~230 V, 50 Hz	4	2,20	Rp 1¼	≥0.7	6079221	C 1.523,-	4064431	6037936
4.03-25-CI	3~400 V, 50 Hz	4	2,20	Rp 1¼	≥0.7	6079259	C 1.223,-	4064431	6037936
4.03-29-CI	1~230 V, 50 Hz	4	2,20	Rp 1¼	≥0.7	6079222	K 1.584,-	4064431	6037936
4.03-29-CI	3~400 V, 50 Hz	4	2,20	Rp 1¼	≥0.7	6079260	C 1.394,-	4064431	6037936
4.03-33-CI	1~230 V, 50 Hz	4	2,20	Rp 1¼	≥0.7	6079223	K 1.836,-	4064431	6037936
4.03-33-CI	3~400 V, 50 Hz	4	2,20	Rp 1¼	≥0.7	6079261	C 1.652,-	4064431	6037936
4.03-39-CI	3~400 V, 50 Hz	4	3,00	Rp 1¼	≥0.7	6079262	C 2.058,-	4064431	6037936
4.03-45-CI	3~400 V, 50 Hz	4	3,00	Rp 1¼	≥0.7	6079263	C 2.374,-	4064431	6037936
4.03-52-C	3~400 V, 50 Hz	4	3,70	Rp 1¼	≥0.7	6072926	C 2.660,-	4064431	6037936
4.05-04-CI	1~230 V, 50 Hz	4	0,55	Rp 1½	≥0.4	6079224	L 810,-	4064430	6037935
4.05-04-CI	3~400 V, 50 Hz	4	0,55	Rp 1½	≥0.4	6079264	L 779,-	4064430	6037935
4.05-06-CI	1~230 V, 50 Hz	4	0,55	Rp 1½	≥0.4	6079225	L 865,-	4064430	6037935
4.05-06-CI	3~400 V, 50 Hz	4	0,55	Rp 1½	≥0.4	6079265	L 804,-	4064430	6037935
4.05-08-CI	1~230 V, 50 Hz	4	0,75	Rp 1½	≥0.4	6079226	L 906,-	4064430	6037935
4.05-08-CI	3~400 V, 50 Hz	4	0,75	Rp 1½	≥0.4	6079266	L 881,-	4064430	6037935
4.05-12-CI	1~230 V, 50 Hz	4	1,50	Rp 1½	≥0.4	6079227	L 1.106,-	4064431	6037937
4.05-12-CI	3~400 V, 50 Hz	4	1,50	Rp 1½	≥0.4	6079267	L 924,-	4064430	6037935
4.05-17-CI	1~230 V, 50 Hz	4	2,20	Rp 1½	≥0.4	6079228	L 1.422,-	4064431	6037937
4.05-17-CI	3~400 V, 50 Hz	4	2,20	Rp 1½	≥0.4	6079268	L 1.120,-	4064431	6037936
4.05-21-CI	1~230 V, 50 Hz	4	2,20	Rp 1½	≥0.4	6079229	C 1.475,-	4064431	6037936
4.05-21-CI	3~400 V, 50 Hz	4	2,20	Rp 1½	≥0.4	6079269	L 1.175,-	4064431	6037936
4.05-25-CI	1~230 V, 50 Hz	4	2,20	Rp 1½	≥0.4	6079230	C 1.533,-	4064431	6037936
4.05-25-CI	3~400 V, 50 Hz	4	2,20	Rp 1½	≥0.4	6079270	L 1.232,-	4064431	6037936
4.05-33-CI	3~400 V, 50 Hz	4	3,00	Rp 1½	≥0.4	6079271	C 1.725,-	4064431	6037936
4.05-38-C	3~400 V, 50 Hz	4	3,70	Rp 1½	≥0.4	6072935	K 1.993,-	4064431	6037936
4.05-44-C	3~400 V, 50 Hz	4	4,00	Rp 1½	≥0.4	6072936	K 2.226,-	4064431	6037936
4.09-05-CI	1~230 V, 50 Hz	4	1,10	Rp 2	≥0.4	6079231	C 1.097,-	4064431	6037937
4.09-05-CI	3~400 V, 50 Hz	4	1,10	Rp 2	≥0.4	6079272	L 911,-	4064431	6037937
4.09-07-CI	1~230 V, 50 Hz	4	1,10	Rp 2	≥0.4	6079232	L 1.170,-	4064431	6037937
4.09-07-CI	3~400 V, 50 Hz	4	1,10	Rp 2	≥0.4	6079273	L 984,-	4064431	6037937
4.09-10-CI	1~230 V, 50 Hz	4	1,50	Rp 2	≥0.4	6079233	L 1.409,-	4064431	6037936
4.09-10-CI	3~400 V, 50 Hz	4	1,50	Rp 2	≥0.4	6079274	L 1.173,-	4064431	6037936
4.09-12-CI	1~230 V, 50 Hz	4	2,20	Rp 2	≥0.4	6079234	L 1.623,-	4064431	6037936
4.09-12-CI	3~400 V, 50 Hz	4	2,20	Rp 2	≥0.4	6079275	L 1.357,-	4064431	6037936
4.09-15-CI	1~230 V, 50 Hz	4	2,20	Rp 2	≥0.4	6079235	L 1.795,-	4064431	6037936
4.09-15-CI	3~400 V, 50 Hz	4	2,20	Rp 2	≥0.4	6079276	L 1.486,-	4064431	6037936
4.09-18-CI	3~400 V, 50 Hz	4	3,00	Rp 2	≥0.4	6079277	L 1.950,-	4064431	6037936
4.09-21-C	3~400 V, 50 Hz	4	3,70	Rp 2	≥0.4	6072943	L 2.192,-	4064432	6038903
4.09-25-C	3~400 V, 50 Hz	4	3,70	Rp 2	≥0.4	6072944	L 2.345,-	4064432	6038903
4.09-30-C	3~400 V, 50 Hz	4	5,50	Rp 2	≥0.4	6072945	K 2.878,-	4064432	6038904
4.09-37-C	3~400 V, 50 Hz	4	5,50	Rp 2	≥0.4	6072946	L 3.152,-	4064432	6038904
4.14-04-CI	1~230 V, 50 Hz	4	1,10	Rp 2	≥0.4	6081540	C 1.239,-	4064430	6038901



 = Lieferbereitschaft, L = Lagervorrat, C = ca. 2 Wochen, K = ca. 4 Wochen, A = auf Anfrage,  = bitte Wilo kontaktieren

Änderungen vorbehalten - Alle Preise verstehen sich ohne Mehrwertsteuer. Es gelten unsere Allgemeinen Liefer-/Leistungsbedingungen (www.wilo.de/agb) - Gültig ab 01.01.20 in Deutschland.

Preisgruppe: PG5

Bestellinformationen									
Sub TWI 4	Netzanschluss	Motor- durchmes- ser	Motor- nennleis- tung	Anschluss	Mindestef- fizienzindex (MEI)	Art.-Nr.		Art. Nr. zum Kühlen von Man- telrohren (vertikal)	Art. Nr. zum Kühlen von Mantelrohren (horizontal)
		∅ in	P ₂ kW				 EUR		
4.14-04-CI	3~400 V, 50 Hz	4	1,10	Rp 2	≥0.4	6081543	L	1.095,-	4064430 6038901
4.14-06-CI	1~230 V, 50 Hz	4	1,50	Rp 2	≥0.4	6081541	C	1.499,-	4064431 6037936
4.14-06-CI	3~400 V, 50 Hz	4	1,50	Rp 2	≥0.4	6081544	C	1.318,-	4064430 6038901
4.14-08-CI	1~230 V, 50 Hz	4	2,20	Rp 2	≥0.4	6081542	K	1.826,-	4064431 6037936
4.14-08-CI	3~400 V, 50 Hz	4	2,20	Rp 2	≥0.4	6081545	L	1.623,-	4064431 6037936
4.14-11-CI	3~400 V, 50 Hz	4	3,00	Rp 2	≥0.4	6081546	L	2.048,-	4064431 6037936
4.14-13-CI	3~400 V, 50 Hz	4	3,00	Rp 2	≥0.4	6081547	L	2.221,-	4064431 6037936
4.14-15-C	3~400 V, 50 Hz	4	4,00	Rp 2	≥0.4	6081548	L	2.740,-	4064432 6038903
4.14-17-C	3~400 V, 50 Hz	4	4,00	Rp 2	≥0.4	6081549	L	2.918,-	4064432 6038903
4.14-20-C	3~400 V, 50 Hz	4	5,50	Rp 2	≥0.4	6081550	L	3.285,-	4064432 6038904
4.14-23-C	3~400 V, 50 Hz	4	5,50	Rp 2	≥0.4	6081551	L	3.531,-	4064432 6038904
4.14-27-C	3~400 V, 50 Hz	4	7,50	Rp 2	≥0.4	6081552	L	4.501,-	4064432 6038904
4.14-31-C	3~400 V, 50 Hz	4	7,50	Rp 2	≥0.4	6081553	L	4.843,-	4064432 6038904

Kühlmantelrohr				
Artikelnummer	Name		Preisgruppe	EUR
				
4064430	Kühlmantelrohr für 4" Unterwasser-Motorpumpen.	L	PG14	295,-
4064431	Kühlmantelrohr für 4" Unterwasser-Motorpumpen.	L	PG14	319,-
4064432	Kühlmantelrohr für 4" Unterwasser-Motorpumpen.	L	PG14	356,-
6037936	Kühlmantelrohr für 4" Unterwasser-Motorpumpen.	C	PG14	591,-
6037937	Kühlmantelrohr für 4" Unterwasser-Motorpumpen.	K	PG14	550,-
6038901	Kühlmantelrohr für 4 Unterwasser-Motorpumpen.	C	PG14	583,-
6038903	Kühlmantelrohr für 4" Unterwasser-Motorpumpen.	C	PG14	644,-
6038904	Kühlmantelrohr für 4" Unterwasser-Motorpumpen.	C	PG14	712,-

 = Lieferbereitschaft, L = Lagervorrat, C = ca. 2 Wochen, K = ca. 4 Wochen, A = auf Anfrage,  = bitte Wilo kontaktieren

Änderungen vorbehalten - Alle Preise verstehen sich ohne Mehrwertsteuer. Es gelten unsere Allgemeinen Liefer-/Leistungsbedingungen (www.wilo.de/agb) - Gültig ab 01.01.20 in Deutschland.

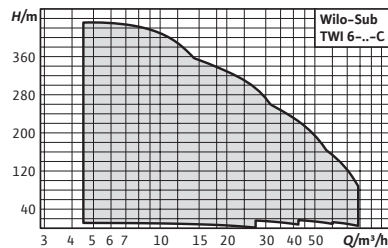
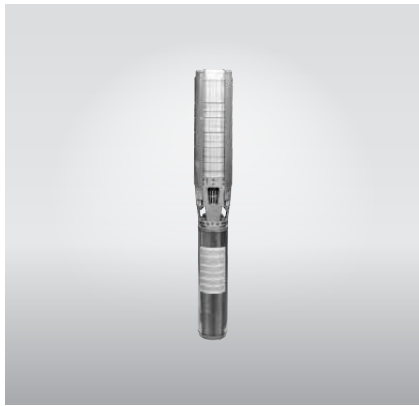

Zubehör
Zubehör

Seite
364

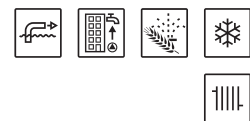

Wilo-Sub TWI 6

Bauart

Mehrstufige 6" Unterwassermotor-Pumpe in Zugbandausführung für den vertikalen oder horizontalen Einbau

Einsatz

- Zur Wasser- und Trinkwasserversorgung aus Bohrlöchern und Zisternen
- Brauchwasserversorgung
- Zur kommunalen Wasserversorgung, Beregnung und Bewässerung
- Druckerhöhung
- Absenkung des Wasserspiegels
- Zur Förderung von Wasser in industriellen Anwendungen
- Zur Förderung von Wasser ohne langfasrige und abrasive Bestandteile

Lieferumfang

- Hydraulik und Motor fertig montiert
- 4/5/10 m Anschlusskabel mit Trinkwasserzulassung (Querschnitt: 4x2,5 mm² bzw. 4x4 mm²)
- Einbau- und Betriebsanleitung

Optionen

- Hydraulik in Edelstahl 1.4401
- Motor in Edelstahl 1.4401, 1.4408 oder 1.4571
- 60 Hz-Ausführung
- Stern-Dreieck-Anlauf
- Wiederwickelbarer Motor
- Wiederwickelbarer Motor mit Trinkwasserfüllung
- konfigurierte Aggregate für Sonderausführungen

Ihre Vorteile

- Hohe Lebensdauer durch korrosionsbeständigen Edelstahl, optional in V4A-Qualität
- Individuell konfigurierbare Motoren und Materialien für den zuverlässigen Betrieb in jedem Anwendungsfall
- Trinkwasserausführungen mit ACS-Zulassung
- Hohe Flexibilität dank Ausführungen in 4-, 6-, 8- und 10-Zoll
- Volumenstrombereich von 1 bis 250 m³/h



Hinweis

Unterwassermotor-Pumpen in anderen Ausführungen **auf Anfrage**.

Kosten für Inbetriebnahme und Funktionskontrolle auf Anfrage.



Preisgruppe: PG6

Bestellinformationen									
Sub TWI 6	Netzanschluss	Motornennleistung	Anschluss	Mindesteffizienzindex (MEI)	Art.-Nr.		EUR	Art. Nr. zum Kühlen von Mantelrohren (vertikal)	Art. Nr. zum Kühlen von Mantelrohren (horizontal)
		P_2 kW							
6.18-01-CI	3~400 V, 50 Hz	0,55	Rp 2½	≥0.4	6079282	K	924,-	6041871	6042336
6.18-02-CI	3~400 V, 50 Hz	1,50	Rp 2½	≥0.4	6079283	L	1.117,-	6041873	6042338
6.18-04-CI	3~400 V, 50 Hz	2,20	Rp 2½	≥0.4	6079284	L	1.382,-	6041873	6042338
6.18-05-CI	3~400 V, 50 Hz	3,00	Rp 2½	≥0.4	6079285	L	1.657,-	6041873	6042338
6.18-06-CI	3~400 V, 50 Hz	3,00	Rp 2½	≥0.4	6079286	L	1.856,-	6041873	6042338
6.18-07-C	3~400 V, 50 Hz	3,70	Rp 2½	≥0.4	6075205	L	2.245,-	6041894	6042357
6.18-10-C	3~400 V, 50 Hz	5,50	Rp 2½	≥0.4	6075206	L	2.790,-	6041890	6042353
6.18-13-C	3~400 V, 50 Hz	7,50	Rp 2½	≥0.4	6075207	L	3.969,-	6041891	6042354
6.18-17-C	3~400 V, 50 Hz	9,30	Rp 2½	≥0.4	6075208	L	4.228,-	6041891	6042354
6.18-20-C	3~400 V, 50 Hz	11,00	Rp 2½	≥0.4	6075209	C	4.577,-	6041891	6042354
6.18-20-C-SD	3~400 V, 50 Hz	11,00	Rp 2½	≥0.4	6075210	C	4.751,-	6041891	6042354
6.18-22-C	3~400 V, 50 Hz	15,00	Rp 2½	≥0.4	6075211	C	4.372,-	6041891	6042354
6.18-22-C-SD	3~400 V, 50 Hz	15,00	Rp 2½	≥0.4	6075212	C	5.001,-	6041891	6042354
6.18-24-C	3~400 V, 50 Hz	15,00	Rp 2½	≥0.4	6075213	C	5.269,-	6041891	6042354
6.18-24-C-SD	3~400 V, 50 Hz	15,00	Rp 2½	≥0.4	6075214	C	5.529,-	6041891	6042354
6.18-27-C	3~400 V, 50 Hz	15,00	Rp 2½	≥0.4	6075215	C	4.729,-	6041891	6042354
6.18-27-C-SD	3~400 V, 50 Hz	15,00	Rp 2½	≥0.4	6075216	C	5.889,-	6041891	6042354
6.18-29-C	3~400 V, 50 Hz	18,50	Rp 2½	≥0.4	6075217	C	6.146,-	6041883	6042347
6.18-29-C-SD	3~400 V, 50 Hz	18,50	Rp 2½	≥0.4	6075218	C	6.397,-	6041883	6042347
6.18-31-C	3~400 V, 50 Hz	18,50	Rp 2½	≥0.4	6075219	K	5.235,-	6041883	6042347
6.18-31-C-SD	3~400 V, 50 Hz	18,50	Rp 2½	≥0.4	6075220	K	6.477,-	6041883	6042347
6.18-33-C	3~400 V, 50 Hz	18,50	Rp 2½	≥0.4	6075221	K	6.410,-	6041883	6042347
6.18-33-C-SD	3~400 V, 50 Hz	18,50	Rp 2½	≥0.4	6075222	K	6.658,-	6041883	6042347
6.18-36-C	3~400 V, 50 Hz	22,00	Rp 2½	≥0.4	6075223	K	6.817,-	6041886	6042349
6.18-36-C-SD	3~400 V, 50 Hz	22,00	Rp 2½	≥0.4	6075224	K	7.001,-	6041886	6042349
6.18-38-C	3~400 V, 50 Hz	22,00	Rp 2½	≥0.4	6075225	A	7.230,-	6041886	6042349
6.18-38-C-SD	3~400 V, 50 Hz	22,00	Rp 2½	≥0.4	6075226	A	7.340,-	6041886	6042349
6.18-40-C	3~400 V, 50 Hz	22,00	Rp 2½	≥0.4	6075227	A	7.641,-	6041886	6042349
6.18-40-C-SD	3~400 V, 50 Hz	22,00	Rp 2½	≥0.4	6075228	A	7.764,-	6041886	6042349
6.30-02-CI	3~400 V, 50 Hz	2,20	Rp 3	≥0.4	6079287	L	1.316,-	6041873	6042338
6.30-03-CI	3~400 V, 50 Hz	3,00	Rp 3	≥0.4	6079288	L	1.559,-	6041873	6042338
6.30-04-C	3~400 V, 50 Hz	3,70	Rp 3	≥0.4	6075231	L	2.048,-	6041894	6042357
6.30-06-C	3~400 V, 50 Hz	5,50	Rp 3	≥0.4	6075232	L	2.645,-	6041890	6042353
6.30-08-C	3~400 V, 50 Hz	7,50	Rp 3	≥0.4	6075233	L	2.940,-	6041891	6042354
6.30-11-C	3~400 V, 50 Hz	11,00	Rp 3	≥0.4	6075234	L	4.008,-	6041891	6042354
6.30-11-C-SD	3~400 V, 50 Hz	11,00	Rp 3	≥0.4	6075235	K	4.202,-	6041891	6042354
6.30-13-C	3~400 V, 50 Hz	15,00	Rp 3	≥0.4	6075236	L	4.139,-	6041883	6042347
6.30-13-C-SD	3~400 V, 50 Hz	15,00	Rp 3	≥0.4	6075237	K	4.352,-	6041883	6042347
6.30-15-C	3~400 V, 50 Hz	15,00	Rp 3	≥0.4	6075238	L	5.051,-	6041883	6042347
6.30-15-C-SD	3~400 V, 50 Hz	15,00	Rp 3	≥0.4	6075239	K	5.121,-	6041883	6042347
6.30-17-C	3~400 V, 50 Hz	15,00	Rp 3	≥0.4	6075240	L	5.187,-	6041883	6042347
6.30-17-C-SD	3~400 V, 50 Hz	15,00	Rp 3	≥0.4	6075241	K	5.411,-	6041883	6042347
6.30-19-C	3~400 V, 50 Hz	18,50	Rp 3	≥0.4	6075242	K	5.767,-	6041886	6042349

 = Lieferbereitschaft, L = Lagervorrat, C = ca. 2 Wochen, K = ca. 4 Wochen, A = auf Anfrage,  = bitte Wilo kontaktieren

Änderungen vorbehalten - Alle Preise verstehen sich ohne Mehrwertsteuer. Es gelten unsere Allgemeinen Liefer-/Leistungsbedingungen (www.wilo.de/aggb) - Gültig ab 01.01.20 in Deutschland.

Bestellinformationen								
Sub TWI 6	Netzanschluss	Motornennleistung	Anschluss	Mindesteffizienzindex (MEI)	Art.-Nr.		Art. Nr. zum Kühlen von Mantelrohren (vertikal)	Art. Nr. zum Kühlen von Mantelrohren (horizontal)
		P_2 kW				 EUR		
6.30-19-C-SD	3~400 V, 50 Hz	18,50	Rp 3	≥0.4	6075243	K	6.073,-	6041886 6042349
6.30-21-C	3~400 V, 50 Hz	18,50	Rp 3	≥0.4	6075244	K	6.036,-	6041886 6042349
6.30-21-C-SD	3~400 V, 50 Hz	18,50	Rp 3	≥0.4	6075245	K	6.343,-	6041886 6042349
6.30-24-C	3~400 V, 50 Hz	22,00	Rp 3	≥0.4	6075246	K	6.770,-	6041886 6042349
6.30-24-C-SD	3~400 V, 50 Hz	22,00	Rp 3	≥0.4	6075247	K	7.263,-	6041886 6042349
6.30-26-C	3~400 V, 50 Hz	30,00	Rp 3	≥0.4	6075248	K	7.029,-	6041875 6042339
6.30-26-C-SD	3~400 V, 50 Hz	30,00	Rp 3	≥0.4	6075249	K	7.522,-	6041875 6042339
6.30-29-C	3~400 V, 50 Hz	30,00	Rp 3	≥0.4	6075250	K	8.184,-	6041875 6042339
6.30-29-C-SD	3~400 V, 50 Hz	30,00	Rp 3	≥0.4	6075251	K	8.729,-	6041875 6042339
6.30-32-C	3~400 V, 50 Hz	30,00	Rp 3	≥0.4	6075252	A	8.558,-	6041875 6042339
6.30-32-C-SD	3~400 V, 50 Hz	30,00	Rp 3	≥0.4	6075253	A	9.138,-	6041875 6042339
6.30-35-C	3~400 V, 50 Hz	30,00	Rp 3	≥0.4	6075254	A	8.930,-	6041875 6042339
6.30-35-C-SD	3~400 V, 50 Hz	30,00	Rp 3	≥0.4	6075255	A	9.442,-	6041875 6042339
6.50-02-CI	3~400 V, 50 Hz	3,00	Rp 3	≥0.4	6079289	L	1.918,-	6041873 6042338
6.50-03-C	3~400 V, 50 Hz	5,50	Rp 3	≥0.4	6075257	L	2.219,-	6041892 6042355
6.50-05-C	3~400 V, 50 Hz	7,50	Rp 3	≥0.4	6075258	L	2.958,-	6041879 6042343
6.50-07-C	3~400 V, 50 Hz	11,00	Rp 3	≥0.4	6075259	L	3.792,-	6041879 6042343
6.50-07-C-SD	3~400 V, 50 Hz	11,00	Rp 3	≥0.4	6075260	K	4.340,-	6041879 6042343
6.50-10-C	3~400 V, 50 Hz	15,00	Rp 3	≥0.4	6075261	L	5.251,-	6041884 6042348
6.50-10-C-SD	3~400 V, 50 Hz	15,00	Rp 3	≥0.4	6075262	K	5.512,-	6041884 6042348
6.50-12-C	3~400 V, 50 Hz	18,50	Rp 3	≥0.4	6075263	L	6.045,-	6041887 6042350
6.50-12-C-SD	3~400 V, 50 Hz	18,50	Rp 3	≥0.4	6075264	K	6.346,-	6041887 6042350
6.50-15-C	3~400 V, 50 Hz	22,00	Rp 3	≥0.4	6075265	L	7.066,-	6041887 6042350
6.50-15-C-SD	3~400 V, 50 Hz	22,00	Rp 3	≥0.4	6075266	K	7.419,-	6041887 6042350
6.50-17-C	3~400 V, 50 Hz	30,00	Rp 3	≥0.4	6075267	K	7.889,-	6041876 6042340
6.50-17-C-SD	3~400 V, 50 Hz	30,00	Rp 3	≥0.4	6075268	K	8.284,-	6041876 6042340
6.50-19-C	3~400 V, 50 Hz	30,00	Rp 3	≥0.4	6075269	K	8.626,-	6041876 6042340
6.50-19-C-SD	3~400 V, 50 Hz	30,00	Rp 3	≥0.4	6075270	K	9.061,-	6041876 6042340
6.50-22-C	3~400 V, 50 Hz	37,00	Rp 3	≥0.4	6075271	A	9.501,-	6041878 6042342
6.50-22-C-SD	3~400 V, 50 Hz	37,00	Rp 3	≥0.4	6075272	A	9.712,-	6041878 6042342
6.50-24-C	3~400 V, 50 Hz	37,00	Rp 3	≥0.4	6075273	A	10.133,-	6041878 6042342
6.50-24-C-SD	3~400 V, 50 Hz	37,00	Rp 3	≥0.4	6075274	A	10.446,-	6041878 6042342
6.60-02-C	3~400 V, 50 Hz	3,70	Rp 3	≥0.4	6075275	L	2.241,-	6041896 6042359
6.60-03-C	3~400 V, 50 Hz	5,50	Rp 3	≥0.4	6075276	L	2.773,-	6041892 6042355
6.60-04-C	3~400 V, 50 Hz	7,50	Rp 3	≥0.4	6075277	L	3.413,-	6041879 6042343
6.60-06-C	3~400 V, 50 Hz	11,00	Rp 3	≥0.4	6075278	L	3.961,-	6041879 6042343
6.60-06-C-SD	3~400 V, 50 Hz	11,00	Rp 3	≥0.4	6075279	K	4.523,-	6041879 6042343
6.60-08-C	3~400 V, 50 Hz	15,00	Rp 3	≥0.4	6075280	K	4.284,-	6041884 6042348
6.60-08-C-SD	3~400 V, 50 Hz	15,00	Rp 3	≥0.4	6075281	K	4.888,-	6041884 6042348
6.60-10-C	3~400 V, 50 Hz	18,50	Rp 3	≥0.4	6075282	L	5.088,-	6041887 6042350
6.60-10-C-SD	3~400 V, 50 Hz	18,50	Rp 3	≥0.4	6075283	K	4.876,-	6041887 6042350
6.60-12-C	3~400 V, 50 Hz	22,00	Rp 3	≥0.4	6075284	L	5.926,-	6041887 6042350
6.60-12-C-SD	3~400 V, 50 Hz	22,00	Rp 3	≥0.4	6075285	K	6.221,-	6041887 6042350



 = Lieferbereitschaft, L = Lagervorrat, C = ca. 2 Wochen, K = ca. 4 Wochen, A = auf Anfrage,  = bitte Wilo kontaktieren

Änderungen vorbehalten - Alle Preise verstehen sich ohne Mehrwertsteuer. Es gelten unsere Allgemeinen Liefer-/Leistungsbedingungen (www.wilo.de/agb) - Gültig ab 01.01.20 in Deutschland.

Preisgruppe: PG6

Bestellinformationen									
Sub TWI 6	Netzanschluss	Motornennleistung	Anschluss	Mindesteffizienzindex (MEI)	Art.-Nr.		Art. Nr. zum Kühlen von Mantelrohren (vertikal)	Art. Nr. zum Kühlen von Mantelrohren (horizontal)	
		P_2 kW					EUR		
6.60-14-C	3~400 V, 50 Hz	30,00	Rp 3	≥0.4	6075286	K	6.642,-	6041876	6042340
6.60-14-C-SD	3~400 V, 50 Hz	30,00	Rp 3	≥0.4	6075287	K	6.974,-	6041876	6042340
6.60-16-C	3~400 V, 50 Hz	30,00	Rp 3	≥0.4	6075288	K	7.479,-	6041876	6042340
6.60-16-C-SD	3~400 V, 50 Hz	30,00	Rp 3	≥0.4	6075289	K	7.851,-	6041876	6042340
6.60-18-C	3~400 V, 50 Hz	30,00	Rp 3	≥0.4	6075290	K	8.118,-	6041876	6042340
6.60-18-C-SD	3~400 V, 50 Hz	30,00	Rp 3	≥0.4	6075291	K	8.684,-	6041876	6042340
6.60-20-C	3~400 V, 50 Hz	37,00	Rp 3	≥0.4	6075292	K	8.778,-	6041878	6042342
6.60-20-C-SD	3~400 V, 50 Hz	37,00	Rp 3	≥0.4	6075293	K	9.506,-	6041878	6042342

Kühlmantelrohr				
Artikelnummer	Name		Preisgruppe	
				EUR
6041871	Kühlmantelrohr für 6" Unterwasser-Motorpumpen.	A	PG14	431,-
6041873	Kühlmantelrohr für 6" Unterwasser-Motorpumpen.	A	PG14	448,-
6041875	Kühlmantelrohr für 6" Unterwasser-Motorpumpen.	C	PG14	778,-
6041876	Kühlmantelrohr für 6" Unterwasser-Motorpumpen.	C	PG14	778,-
6041878	Kühlmantelrohr für 6" Unterwasser-Motorpumpen.	C	PG14	801,-
6041879	Kühlmantelrohr für 6" Unterwasser-Motorpumpen.	C	PG14	465,-
6041883	Kühlmantelrohr für 6" Unterwasser-Motorpumpen.	C	PG14	482,-
6041884	Kühlmantelrohr für 6" Unterwasser-Motorpumpen.	A	PG14	482,-
6041886	Kühlmantelrohr für 6" Unterwasser-Motorpumpen.	C	PG14	482,-
6041887	Kühlmantelrohr für 6" Unterwasser-Motorpumpen.	C	PG14	379,-
6041890	Kühlmantelrohr für 6" Unterwasser-Motorpumpen.	C	PG14	465,-
6041891	Kühlmantelrohr für 6" Unterwasser-Motorpumpen.	C	PG14	465,-
6041892	Kühlmantelrohr für 6" Unterwasser-Motorpumpen.	C	PG14	465,-
6041894	Kühlmantelrohr für 6" Unterwasser-Motorpumpen.	C	PG14	458,-
6041896	Kühlmantelrohr für 6" Unterwasser-Motorpumpen.	C	PG14	458,-
6042336	Kühlmantelrohr für 6" Unterwasser-Motorpumpen.	A	PG14	1.022,-
6042338	Kühlmantelrohr für 6" Unterwasser-Motorpumpen.	A	PG14	1.032,-
6042339	Kühlmantelrohr für 6" Unterwasser-Motorpumpen.	C	PG14	1.395,-
6042340	Kühlmantelrohr für 6" Unterwasser-Motorpumpen.	C	PG14	1.395,-
6042342	Kühlmantelrohr für 6" Unterwasser-Motorpumpen.	C	PG14	1.395,-
6042343	Kühlmantelrohr für 6" Unterwasser-Motorpumpen.	K	PG14	1.059,-
6042347	Kühlmantelrohr für 6" Unterwasser-Motorpumpen.	C	PG14	1.059,-
6042348	Kühlmantelrohr für 6" Unterwasser-Motorpumpen.	C	PG14	1.059,-
6042349	Kühlmantelrohr für 6" Unterwasser-Motorpumpen.	C	PG14	1.059,-
6042350	Kühlmantelrohr für 6" Unterwasser-Motorpumpen.	K	PG14	1.059,-
6042353	Kühlmantelrohr für 6" Unterwasser-Motorpumpen.	C	PG14	1.059,-
6042354	Kühlmantelrohr für 6" Unterwasser-Motorpumpen.	C	PG14	1.059,-
6042355	Kühlmantelrohr für 6" Unterwasser-Motorpumpen.	C	PG14	1.059,-
6042357	Kühlmantelrohr für 6" Unterwasser-Motorpumpen.	K	PG14	1.032,-
6042359	Kühlmantelrohr für 6" Unterwasser-Motorpumpen.	C	PG14	1.032,-

 = Lieferbereitschaft, L = Lagervorrat, C = ca. 2 Wochen, K = ca. 4 Wochen, A = auf Anfrage,  = bitte Wilo kontaktieren
Änderungen vorbehalten - Alle Preise verstehen sich ohne Mehrwertsteuer. Es gelten unsere Allgemeinen Liefer-/Leistungsbedingungen (www.wilo.de/agg) - Gültig ab 01.01.20 in Deutschland.

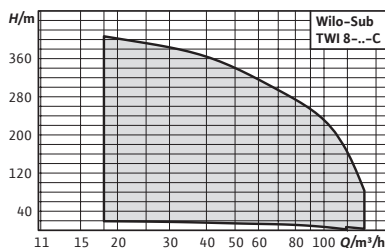

Zubehör
Zubehör

Seite
364

Wilo-Sub TWI 8



Bauart

Mehrstufige 8" Unterwassermotor-Pumpe in Zugbandausführung für den vertikalen oder horizontalen Einbau

Einsatz

- Zur Wasser- und Trinkwasserversorgung aus Bohrlöchern und Zisternen
- Brauchwasserversorgung
- Zur kommunalen Wasserversorgung, Beregnung und Bewässerung
- Druckerhöhung
- Absenkung des Wasserspiegels
- Zur Förderung von Wasser in industriellen Anwendungen
- Zur Förderung von Wasser ohne langfasrige und abrasive Bestandteile

Lieferumfang

- Hydraulik und Motor fertig montiert
- 4/8/10 m Anschlusskabel mit Trinkwasserzulassung (Querschnitt: 4x2,5 mm² bzw. 4x4 mm² oder Einzelleiter)
- Einbau- und Betriebsanleitung

Ihre Vorteile

- Hohe Lebensdauer durch korrosionsbeständigen Edelstahl, optional in V4A-Qualität
- Individuell konfigurierbare Motoren und Materialien für den zuverlässigen Betrieb in jedem Anwendungsfall
- Trinkwasserausführungen mit ACS-Zulassung
- Hohe Flexibilität dank Ausführungen in 4-, 6-, 8- und 10-Zoll
- Volumenstrombereich von 1 bis 250 m³/h

Optionen

- Hydraulik in Edelstahl 1.4401
- Motor in Edelstahl 1.4401, 1.4571 oder G-CuSn10
- 60 Hz-Ausführung
- Stern-Dreieck-Anlauf
- Wiederwickelbarer Motor
- Wiederwickelbarer Motor mit Trinkwasserfüllung
- konfigurierte Aggregate für Sonderausführungen

Hinweis

Unterwassermotor-Pumpen in anderen Ausführungen **auf Anfrage**.

Kosten für Inbetriebnahme und Funktionskontrolle auf Anfrage.

Bestellinformationen

Typ	Art.-Nr.		EUR
Typen auf Anfrage	auf Anfrage	A	€

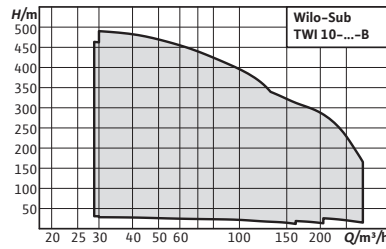

Zubehör
Zubehör

Seite
364

Wilo-Sub TWI 10

Bauart

Mehrstufige 10" Unterwassermotor-Pumpe in Zugbandausführung für den vertikalen oder horizontalen Einbau

Einsatz

- Zur Wasser- und Trinkwasserversorgung aus Bohrlöchern und Zisternen
- Brauchwasserversorgung
- Zur kommunalen Wasserversorgung, Beregnung und Bewässerung
- Druckerhöhung
- Absenkung des Wasserspiegels
- Zur Förderung von Wasser in industriellen Anwendungen
- Zur Förderung von Wasser ohne langfasrige und abrasive Bestandteile

Lieferumfang

- Hydraulik + Motor fertig montiert
- Anschlusskabel mit Trinkwasserzulassung, Kabelquerschnitt und -länge als Standardware oder nach Kundenwunsch
- Einbau- und Betriebsanleitung

Ihre Vorteile

- Energiesparende, optimierte Hydraulik mit einem Wirkungsgrad von bis zu 80 %
- Hohe Lebensdauer durch korrosionsbeständigen Edelstahl, optional in V4A-Qualität
- ACS-zertifiziert für Trinkwasseranwendungen
- Großer Leistungsbereich von 1 bis 250 m³/h
- Hohe Flexibilität dank Ausführungen im 4-, 6-, 8- und 10-Zoll-Bereich

Optionen

- Hydraulik in Edelstahl 1.4401
- Motor in Edelstahl 1.4401, 1.4571 oder G-CuSn10
- 60 Hz-Ausführung
- Stern-Dreieck-Anlauf
- Wiederwickelbarer Motor
- Wiederwickelbarer Motor mit Trinkwasserfüllung als Sonderausführung

Hinweis

Unterwassermotor-Pumpen in anderen Ausführungen **auf Anfrage**.

Kosten für Inbetriebnahme und Funktionskontrolle auf Anfrage.

Bestellinformationen			
Typ	Art.-Nr.		
Typen auf Anfrage	auf Anfrage	A	EUR

= Lieferbereitschaft, L = Lagervorrat, C = ca. 2 Wochen, K = ca. 4 Wochen, A = auf Anfrage, = bitte Wilo kontaktieren

Änderungen vorbehalten - Alle Preise verstehen sich ohne Mehrwertsteuer. Es gelten unsere Allgemeinen Liefer-/Leistungsbedingungen (www.wilo.de/agb) - Gültig ab 01.01.20 in Deutschland.

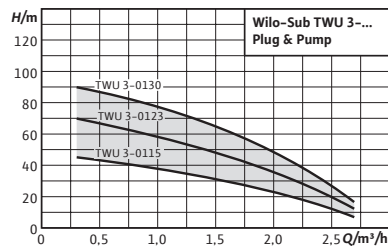

Zubehör
Zubehör

Seite
364

Wilo-Sub TWU 3 Plug & Pump



Bauart

Wasserversorgungsanlage mit Unterwassermotor-Pumpe, Steuerung und komplettem Zubehör.

Einsatz

Wasserversorgungsanlage zur

- Wasserversorgung aus Bohrlöchern, Brunnen und Zisternen
- Privaten Wasserversorgung, Beregnung und Bewässerung
- Förderung von Wasser ohne langfasrige und abrasive Bestandteile

Lieferumfang

Wilo-Plug & Pump-Paket Sub-I zur Gartenbewässerung von privaten Grünanlagen im häuslichen Bereich:

- Komplett montiert
- 30 m Anschlusskabel mit Trinkwasserzulassung (Querschnitt: 4x1,5 mm²)
- Schaltkasten mit Kondensator, thermischen Motorschutz und Ein-/Ausschalter
- Wilo-HiControl 1 (FC); automatischer Strömungs- und Druckwächter mit integriertem Trockenlaufschutz
- 30 m Halteseil
- Einbau- und Betriebsanleitung

Wilo-Plug & Pump-Paket Sub-II zur Eigenwasserversorgung von Ein- und Mehrfamilienhäusern:

- Komplett montiert
- 30 m Anschlusskabel mit Trinkwasserzulassung (Querschnitt: 4x1,5 mm²)
- Schaltkasten mit Kondensator, thermischen Motorschutz und Ein-/Ausschalter

Ihre Vorteile

- Einfache Installation dank vormontierter und vorverdrahteter Komponenten
- Mediumberührende Teile korrosionsfrei
- Integrierter Rückflussverhinderer

- Wilo-Druckschaltung 0 – 10 bar inkl. 18 l Membranausdehnungsgefäß, Manometer, Absperrorgan und Druckschalter
- 30 m Halteseil
- Einbau- und Betriebsanleitung

Optionen

- Motorausführungen für 3~230 V, 50 Hz; 1~230 V, 60 Hz; 3~380 V, 60 Hz

Hinweis

Beregnungspaket Wilo-Sub-I zur Gartenbewässerung (FC)

inkl. HiControl. Steckerfertig mit 30 m Anschlusskabel verdrahtet. Sicherungsseil 30 m, Kleinteile zum hydraulischen Anschluss, Kabelbinder und Seilklemmen.

Beregnungspaket Wilo-Sub-II zur Eigenwasserversorgung (DS)

inkl. Druckschaltung. Steckerfertig mit 30 m Anschlusskabel verdrahtet. Membrandruckbehälter 18 l, PN 16, Sicherungsseil 30 m, Kleinteile zum hydraulischen Anschluss, Kabelbinder und Seilklemmen.



Kosten für Inbetriebnahme und Funktionskontrolle auf Anfrage.

Preisgruppe: PG5

Bestellinformationen							
Sub TWU 3 Plug & Pump	Motordurchmesser	Motornennleistung	Anschluss	Netzanschluss	Art.-Nr.		
	\varnothing in	P_2 kW					EUR
3-0115-Plug&Pump/FC	3	0,37	Rp 1	1~230 V, 50 Hz	4091647	L	1.343,-
3-0123-Plug&Pump/FC	3	0,55	Rp 1	1~230 V, 50 Hz	4091649	L	1.381,-
3-0130-Plug&Pump/FC	3	0,75	Rp 1	1~230 V, 50 Hz	4091650	L	1.541,-

Preisgruppe: PG5

Bestellinformationen							
Sub TWU 3 Plug & Pump	Motordurchmesser	Motornennleistung	Anschluss	Netzanschluss	Art.-Nr.		
	\varnothing in	P_2 kW					EUR
3-0115-Plug&Pump/DS	3	0,37	Rp 1	1~230 V, 50 Hz	4091654	C	1.355,-
3-0123-Plug&Pump/DS	3	0,55	Rp 1	1~230 V, 50 Hz	4091655	L	1.447,-
3-0130-Plug&Pump/DS	3	0,75	Rp 1	1~230 V, 50 Hz	4091656	C	1.577,-

 = Lieferbereitschaft, L = Lagervorrat, C = ca. 2 Wochen, K = ca. 4 Wochen, A = auf Anfrage,  = bitte Wilo kontaktieren

Änderungen vorbehalten - Alle Preise verstehen sich ohne Mehrwertsteuer. Es gelten unsere Allgemeinen Liefer-/Leistungsbedingungen (www.wilo.de/agb) - Gültig ab 01.01.20 in Deutschland.

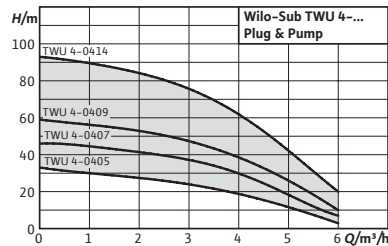

Zubehör
Zubehör

Seite
364

Wilo-Sub TWU 4 Plug & Pump



Bauart

Wasserversorgungsanlage mit Unterwassermotor-Pumpe, Steuerung und komplettem Zubehör.

Einsatz

Wasserversorgungsanlage zur Eigenwasserversorgung im privaten Bereich

- Waschmaschinen
- Gartenberegnung
- Umpumpen und Befüllen
- Zapfstellen für Brauchwasser

Lieferumfang

Wilo-Plug & Pump-Paket Sub-I zur Gartenbewässerung von privaten Grünanlagen im häuslichen Bereich:

- Komplett montiert
- 30 m Anschlusskabel mit Trinkwasserzulassung (Querschnitt: 4x1,5 mm²)
- Schaltkasten mit Kondensator, thermischen Motorschutz und Ein-/Ausschalter
- Wilo-HiControl 1 (FC); automatischer Strömungs- und Druckwächter mit integriertem Trockenlaufschutz
- 30 m Halteseil
- Montageteile: 2x Klemmring-Verschraubungen, Reduzierstück R 1¼ auf R 1, 8x Kabelbinder
- Einbau- und Betriebsanleitung

Ihre Vorteile

- Einfache Installation dank vormontierter und vorverdrahteter Komponenten
- Mediumberührende Teile korrosionsfrei
- Integrierter Rückflussverhinderer
- Verschleißarm durch aufschwimmende Laufräder

Wilo-Plug & Pump-Paket Sub-II zur Eigenwasserversorgung von Ein- und Mehrfamilienhäusern:

- Komplett montiert
- 30 m Anschlusskabel mit Trinkwasserzulassung (Querschnitt: 4x1,5 mm²)
- Schaltkasten mit Kondensator, thermischen Motorschutz und Ein-/Ausschalter
- Wilo-Druckschaltung 0 – 10 bar inkl. 18 l Membranausdehnungsgefäß, Manometer, Absperrorgan und Druckschalter
- 30 m Halteseil
- Montageteile: T-Stück, Reduzierstück R 1¼ auf R 1, 8x Kabelbinder
- Einbau- und Betriebsanleitung

Hinweis

Kosten für Inbetriebnahme und Funktionskontrolle auf Anfrage.

Preisgruppe: PG5

Bestellinformationen								
Sub TWU 4 Plug & Pump	Motordurchmesser	Motornennleistung	Anschluss	Mindesteffizienzindex (MEI)	Netzanschluss	Art.-Nr.		
	\varnothing in	P_2 kW						EUR
4-0405-C-Plug&Pump/FC	4	0,37	Rp 1¼	≥0.7	1~230 V, 50 Hz	6049385	L	1.333,-
4-0407-C-Plug&Pump/FC	4	0,55	Rp 1¼	≥0.7	1~230 V, 50 Hz	6049386	L	1.357,-
4-0409-C-Plug&Pump/FC	4	0,75	Rp 1¼	≥0.7	1~230 V, 50 Hz	6049387	L	1.382,-

Preisgruppe: PG5

Bestellinformationen								
Sub TWU 4 Plug & Pump	Motordurchmesser	Motornennleistung	Anschluss	Mindesteffizienzindex (MEI)	Netzanschluss	Art.-Nr.		
	\varnothing in	P_2 kW						EUR
4-0407-C-Plug&Pump/DS	4	0,55	Rp 1¼	≥0.7	1~230 V, 50 Hz	6049388	L	1.333,-
4-0409-C-Plug&Pump/DS	4	0,75	Rp 1¼	≥0.7	1~230 V, 50 Hz	6049389	L	1.457,-
4-0414-C-Plug&Pump/DS	4	1,10	Rp 1¼	≥0.7	1~230 V, 50 Hz	6049390	L	1.520,-

 = Lieferbereitschaft, L = Lagervorrat, C = ca. 2 Wochen, K = ca. 4 Wochen, A = auf Anfrage, C = bitte Wilo kontaktieren

Änderungen vorbehalten - Alle Preise verstehen sich ohne Mehrwertsteuer. Es gelten unsere Allgemeinen Liefer-/Leistungsbedingungen (www.wilo.de/agb) - Gültig ab 01.01.20 in Deutschland.

**Bauart**



Comfort-Regelsystem für alle konventionellen Pumpen in Nass- und Trockenläuferbauart mit Festdrehzahl und Drehstrommotoren.

Einsatz

Zur stufenlosen Leistungsanpassung an die variablen Betriebszustände von Einzel-, Doppel- oder Mehrpumpenanlagen (bis zu 6 Pumpen). Die Regelung erfolgt in Abhängigkeit von Differenzdruck Δp , Vor- / Rücklauftemperatur ($\pm T$) oder Differenztemperatur (ΔT) einschließlich freier Einstellung des Betriebspunktes durch Vorkorrektur der Volllast-Pumpenleistung.

Preisgruppe: PG14



Bestellinformationen			
Typ	Art.-Nr.		
			EUR
W-CTRL-CC-H 1 x 2,4 DOL FC WM WP	2540254	K	6.542,-
W-CTRL-CC-H 1 x 2,4 DOL WM WP	2540230	K	4.038,-
W-CTRL-CC-H 1 x 4,0 DOL FC WM WP	2540256	K	6.624,-
W-CTRL-CC-H 1 x 4,0 DOL WM WP	2540232	K	4.038,-
W-CTRL-CC-H 1 x 6,3 DOL FC WM WP	2540258	K	6.868,-
W-CTRL-CC-H 1 x 6,3 DOL WM WP	2540234	K	4.043,-
W-CTRL-CC-H 1 x 10,0 DOL FC WM WP	2540260	K	7.226,-
W-CTRL-CC-H 1 x 10,0 DOL WM WP	2540236	K	4.047,-
W-CTRL-CC-H 1 x 12,0 DOL FC BM WP	2540262	K	8.517,-
W-CTRL-CC-H 1 x 12,0 DOL WM WP	2540238	K	4.309,-
W-CTRL-CC-H 1 x 13,0 SD FC BM WP	2540296	K	8.664,-
W-CTRL-CC-H 1 x 13,0 SD WM WP	2540278	K	5.168,-
W-CTRL-CC-H 1 x 16,0 DOL FC BM WP	2540264	K	8.642,-
W-CTRL-CC-H 1 x 16,0 DOL WM WP	2540240	K	4.363,-
W-CTRL-CC-H 1 x 16,0 SD FC BM WP	2536740	K	8.918,-
W-CTRL-CC-H 1 x 16,0 SD WM WP	2536738	K	5.227,-
W-CTRL-CC-H 1 x 19,0 SD FC BM WP	2540298	K	9.517,-
W-CTRL-CC-H 1 x 19,0 SD WM WP	2540280	K	5.264,-
W-CTRL-CC-H 1 x 20,0 DOL FC BM WP	2540266	K	10.751,-
W-CTRL-CC-H 1 x 20,0 DOL WM WP	2540242	K	4.561,-
W-CTRL-CC-H 1 x 24,0 DOL FC BM WP	2540268	K	10.818,-
W-CTRL-CC-H 1 x 24,0 DOL WM WP	2540244	K	4.817,-
W-CTRL-CC-H 1 x 24,0 SD FC BM WP	2540300	K	10.991,-
W-CTRL-CC-H 1 x 24,0 SD WM WP	2540282	K	6.169,-
W-CTRL-CC-H 1 x 32,0 DOL FC BM WP	2540270	K	11.724,-
W-CTRL-CC-H 1 x 32,0 DOL WM WP	2540246	K	4.817,-
W-CTRL-CC-H 1 x 32,0 SD FC BM WP	2540302	K	11.882,-
W-CTRL-CC-H 1 x 32,0 SD WM WP	2540284	K	6.474,-

 = Lieferbereitschaft, L = Lagerverrat, C = ca. 2 Wochen, K = ca. 4 Wochen, A = auf Anfrage,  = bitte Wilo kontaktieren

Änderungen vorbehalten - Alle Preise verstehen sich ohne Mehrwertsteuer. Es gelten unsere Allgemeinen Liefer-/Leistungsbedingungen (www.wilo.de/agb) - Gültig ab 01.01.20 in Deutschland.

Preisgruppe: PG14

Bestellinformationen			
Typ	Art.-Nr.		
			EUR
W-CTRL-CC-H 1 x 37,5 SD FC BM WP	2540304	K	13.490,-
W-CTRL-CC-H 1 x 37,5 SD WM WP	2540286	K	6.707,-
W-CTRL-CC-H 1 x 37,0 DOL FC BM WP	2540272	K	12.991,-
W-CTRL-CC-H 1 x 37,0 DOL WM WP	2540248	K	5.223,-
W-CTRL-CC-H 1 x 43,0 SD FC BM WP	2540306	K	13.481,-
W-CTRL-CC-H 1 x 43,0 SD WM WP	2540288	K	6.828,-
W-CTRL-CC-H 1 x 44,0 DOL FC BM WP	2540274	K	14.187,-
W-CTRL-CC-H 1 x 44,0 DOL WM WP	2540250	K	5.284,-
W-CTRL-CC-H 1 x 49,0 SD FC BM WP	2540308	K	15.493,-
W-CTRL-CC-H 1 x 49,0 SD WM WP	2540290	K	7.074,-
W-CTRL-CC-H 1 x 61,0 DOL FC BM WP	2540276	K	15.367,-
W-CTRL-CC-H 1 x 61,0 DOL WM WP	2540252	K	5.970,-
W-CTRL-CC-H 1 x 61,0 SD FC BM WP	2536744	K	17.213,-
W-CTRL-CC-H 1 x 61,0 SD WM WP	2536742	K	7.376,-
W-CTRL-CC-H 1 x 72,0 SD FC BM WP	2540310	K	17.392,-
W-CTRL-CC-H 1 x 72,0 SD WM WP	2540292	K	7.545,-
W-CTRL-CC-H 1 x 89,0 SD FC BM WP	2540312	K	20.306,-
W-CTRL-CC-H 1 x 89,0 SD WM WP	2540294	K	7.680,-
W-CTRL-CC-H 1 x 104,0 SD FC BM WP	2536748	K	21.468,-
W-CTRL-CC-H 1 x 104,0 SD WM WP	2536746	K	8.465,-
W-CTRL-CC-H 2 x 2,4 DOL FC WM WP	2540255	K	7.103,-
W-CTRL-CC-H 2 x 2,4 DOL WM WP	2540231	K	4.445,-
W-CTRL-CC-H 2 x 4,0 DOL FC WM WP	2540257	K	7.194,-
W-CTRL-CC-H 2 x 4,0 DOL WM WP	2540233	K	4.445,-
W-CTRL-CC-H 2 x 6,3 DOL FC WM WP	2540259	K	7.135,-
W-CTRL-CC-H 2 x 6,3 DOL WM WP	2540235	K	4.404,-
W-CTRL-CC-H 2 x 10,0 DOL FC WM WP	2540261	K	7.968,-
W-CTRL-CC-H 2 x 10,0 DOL WM WP	2540237	K	4.437,-
W-CTRL-CC-H 2 x 12,0 DOL FC BM WP	2540263	K	8.843,-
W-CTRL-CC-H 2 x 12,0 DOL WM WP	2540239	K	4.748,-
W-CTRL-CC-H 2 x 13,0 SD FC BM WP	2540297	K	9.424,-
W-CTRL-CC-H 2 x 13,0 SD WM WP	2540279	K	5.914,-
W-CTRL-CC-H 2 x 16,0 DOL FC BM WP	2540265	K	9.260,-
W-CTRL-CC-H 2 x 16,0 DOL WM WP	2540241	K	4.799,-
W-CTRL-CC-H 2 x 16,0 SD FC BM WP	2536741	K	9.681,-
W-CTRL-CC-H 2 x 16,0 SD WM WP	2536739	K	5.978,-
W-CTRL-CC-H 2 x 19,0 SD FC BM WP	2540299	K	10.469,-
W-CTRL-CC-H 2 x 19,0 SD WM WP	2540281	K	6.013,-
W-CTRL-CC-H 2 x 20,0 DOL FC BM WP	2540267	K	11.519,-
W-CTRL-CC-H 2 x 20,0 DOL WM WP	2540243	K	5.042,-
W-CTRL-CC-H 2 x 24,0 DOL FC BM WP	2540269	K	11.600,-
W-CTRL-CC-H 2 x 24,0 DOL WM WP	2540245	K	5.306,-
W-CTRL-CC-H 2 x 24,0 SD FC BM WP	2540301	K	12.039,-
W-CTRL-CC-H 2 x 24,0 SD WM WP	2540283	K	6.991,-
W-CTRL-CC-H 2 x 32,0 DOL FC BM WP	2540271	K	12.653,-

 = Lieferbereitschaft, L = Lagervorrat, C = ca. 2 Wochen, K = ca. 4 Wochen, A = auf Anfrage,  = bitte Wilo kontaktieren



Änderungen vorbehalten - Alle Preise verstehen sich ohne Mehrwertsteuer. Es gelten unsere Allgemeinen Liefer-/Leistungsbedingungen (www.wilo.de/agb) - Gültig ab 01.01.20 in Deutschland.

Bestellinformationen			
Typ	Art.-Nr.		
			EUR
W-CTRL-CC-H 2 x 32,0 DOL WM WP	2540247	K	5.625,-
W-CTRL-CC-H 2 x 32,0 SD FC BM WP	2540303	K	12.847,-
W-CTRL-CC-H 2 x 32,0 SD WM WP	2540285	K	7.403,-
W-CTRL-CC-H 2 x 37,5 SD FC BM WP	2540305	K	14.641,-
W-CTRL-CC-H 2 x 37,5 SD WM WP	2540287	K	7.758,-
W-CTRL-CC-H 2 x 37,0 DOL FC BM WP	2540273	K	15.039,-
W-CTRL-CC-H 2 x 37,0 DOL WM WP	2540249	K	6.353,-
W-CTRL-CC-H 2 x 43,0 SD FC BM WP	2540307	K	15.308,-
W-CTRL-CC-H 2 x 43,0 SD WM WP	2540289	K	7.568,-
W-CTRL-CC-H 2 x 44,0 DOL FC BM WP	2540275	K	15.455,-
W-CTRL-CC-H 2 x 44,0 DOL WM WP	2540251	K	6.212,-
W-CTRL-CC-H 2 x 49,0 SD BM WP	2540291	K	10.225,-
W-CTRL-CC-H 2 x 49,0 SD FC BM WP	2540309	K	17.007,-
W-CTRL-CC-H 2 x 61,0 DOL FC BM WP	2540277	K	16.382,-
W-CTRL-CC-H 2 x 61,0 DOL WM WP	2540253	K	6.857,-
W-CTRL-CC-H 2 x 61,0 SD BM WP	2536743	K	10.227,-
W-CTRL-CC-H 2 x 61,0 SD FC BM WP	2536745	K	19.339,-
W-CTRL-CC-H 2 x 72,0 SD BM WP	2540293	K	10.932,-
W-CTRL-CC-H 2 x 72,0 SD FC BM WP	2540311	K	19.696,-
W-CTRL-CC-H 2 x 89,0 SD BM WP	2540295	K	11.596,-
W-CTRL-CC-H 2 x 89,0 SD FC BM WP	2540313	K	22.594,-
W-CTRL-CC-H 2 x 104,0 SD BM WP	2536747	K	12.504,-
W-CTRL-CC-H 2 x 104,0 SD FC BM WP	2536749	K	24.229,-

 = Lieferbereitschaft, L = Lagervorrat, C = ca. 2 Wochen, K = ca. 4 Wochen, A = auf Anfrage, ☎ = bitte Wilo kontaktieren

Änderungen vorbehalten - Alle Preise verstehen sich ohne Mehrwertsteuer. Es gelten unsere Allgemeinen Liefer-/Leistungsbedingungen (www.wilo.de/agb) - Gültig ab 01.01.20 in Deutschland.



Elektrisches Zubehör - Schaltgeräte						
Typ	Beschreibung		Art.-Nr.		Preisgruppe	
						EUR
Schaltgerät ER-2 2 x 10,0 WM	Schaltgerät für Wandaufbau zum druckabhängigen Betrieb von zwei Pumpen, Anschlussspannung 230 und 400 V.	Schaltleistung max. 10 A	2511288	C	PG14	1.723,-
Schaltgerät ER1-4,0-SS	Regelgerät mit elektronischem Motorschutz, Testlauf, Hauptschalter/Steuerschalter, mit Wassermangelanzeige und Anzeige für Spannungsunterbrechung, potentialfreie Sammelstörmeldung/Sammelbetriebsmeldung, IP54, einsetzbar für 230 V und 400 V inkl. feinauslösendem Niveaurelais und Sanftanlaufgerät. Regelgerät für Pumpen mit Motoren geeignet für Direktanlauf Ausführung für Stern/Dreieck-Motoren auf Anfrage.	Nennwert max. 10 A	2516236	K	PG14	3.200,-
Schaltgerät ER1-4,0 DA-NR	Regelgerät mit elektronischem Motorschutz, Testlauf, Hauptschalter/Steuerschalter, mit Wassermangelanzeige und Anzeige für Spannungsunterbrechung, potentialfreie Sammelstörmeldung/Sammelbetriebsmeldung, IP54, einsetzbar für 230 V und 400 V inkl. feinauslösendem Niveaurelais. Regelgerät für Pumpen mit Motoren geeignet für Direktanlauf Ausführung für Stern/Dreieck-Motoren auf Anfrage.	Nennwert max. 10 A	2516235	K	PG14	1.618,-
Schaltgerät ER1-5,5-SS	Regelgerät mit elektronischem Motorschutz, Testlauf, Hauptschalter/Steuerschalter, mit Wassermangelanzeige und Anzeige für Spannungsunterbrechung, potentialfreie Sammelstörmeldung/Sammelbetriebsmeldung, IP54, einsetzbar für 230 V und 400 V inkl. feinauslösendem Niveaurelais und Sanftanlaufgerät. Regelgerät für Pumpen mit Motoren geeignet für Direktanlauf Ausführung für Stern/Dreieck-Motoren auf Anfrage.	Nennwert max. 14 A	2516228	K	PG14	3.283,-
Schaltgerät ER1-5,5 DA	Regelgerät mit elektronischem Motorschutz, Testlauf, Hauptschalter/Steuerschalter, mit Wassermangelanzeige und Anzeige für Spannungsunterbrechung, potentialfreie Sammelstörmeldung/Sammelbetriebsmeldung, Schutzart IP54 (ER1-4,0/IP41), einsetzbar für 230 V und 400 V Regelgerät für Pumpen mit für Direktanlauf geeigneten Motoren.	Nennwert max. 14 A	2515336	C	PG14	2.456,-
Schaltgerät ER1-5,5 DA-NR	Regelgerät mit elektronischem Motorschutz, Testlauf, Hauptschalter/Steuerschalter, mit Wassermangelanzeige und Anzeige für Spannungsunterbrechung, potentialfreie Sammelstörmeldung/Sammelbetriebsmeldung, IP54, einsetzbar für 230 V und 400 V inkl. feinauslösendem Niveaurelais. Regelgerät für Pumpen mit Motoren geeignet für Direktanlauf Ausführung für Stern/Dreieck-Motoren auf Anfrage.	Nennwert max. 14 A	2516222	K	PG14	2.646,-
Schaltgerät ER1-5,5 SD	Regelgerät mit elektronischem Motorschutz, Testlauf, Hauptschalter/Steuerschalter, mit Wassermangelanzeige und Anzeige für Spannungsunterbrechung, potentialfreie Sammelstörmeldung/Sammelbetriebsmeldung, IP54, einsetzbar für 230 V und 400 V Regelgerät für Pumpen mit Motoren geeignet für Stern-Dreieckanlauf.	Nennwert max. 14 A	2506610	K	PG14	2.433,-

 = Lieferbereitschaft, L = Lagervorrat, C = ca. 2 Wochen, K = ca. 4 Wochen, A = auf Anfrage,  = bitte Wilo kontaktieren

Änderungen vorbehalten - Alle Preise verstehen sich ohne Mehrwertsteuer. Es gelten unsere Allgemeinen Liefer-/Leistungsbedingungen (www.wilo.de/aggb) - Gültig ab 01.01.20 in Deutschland.

Elektrisches Zubehör – Schaltgeräte



Typ	Beschreibung	Art.-Nr.	Preisgruppe		EUR
Schaltgerät ER1-7,5-SS	Regelgerät mit elektronischem Motorschutz, Testlauf, Hauptschalter/Steuer-schalter, mit Wassermangelanzeige und Anzeige für Spannungsunterbrechung, potentialfreie Sammelstörmeldung/Sammelbetriebsmeldung, IP54, einsetzbar für 230 V und 400 V inkl. feinauslösendem Niveaurelais und Sanftanlaufgerät. Regelgerät für Pumpen mit Motoren geeignet für Direktanlauf Ausführung für Stern/Dreieck-Motoren auf Anfrage.	Nennwert max. 18,5 A 2515347		K PG14	3.640,-
Schaltgerät ER1-7,5 DA	Regelgerät mit elektronischem Motorschutz, Testlauf, Hauptschalter/Steuer-schalter, mit Wassermangelanzeige und Anzeige für Spannungsunterbrechung, potentialfreie Sammelstörmeldung/Sammelbetriebsmeldung, Schutzart IP54 (ER1-4.0/IP41), einsetzbar für 230 V und 400 V Regelgerät für Pumpen mit für Direktanlauf geeigneten Motoren.	Nennwert max. 18,5 A 2515337		K PG14	2.462,-
Schaltgerät ER1-7,5 DA-NR	Regelgerät mit elektronischem Motorschutz, Testlauf, Hauptschalter/Steuer-schalter, mit Wassermangelanzeige und Anzeige für Spannungsunterbrechung, potentialfreie Sammelstörmeldung/Sammelbetriebsmeldung, IP54, einsetzbar für 230 V und 400 V inkl. feinauslösendem Niveaurelais. Regelgerät für Pumpen mit Motoren geeignet für Direktanlauf Ausführung für Stern/Dreieck-Motoren auf Anfrage.	Nennwert max. 18,5 A 2516223		K PG14	3.000,-
Schaltgerät ER1-7,5 SD	Regelgerät mit elektronischem Motorschutz, Testlauf, Hauptschalter/Steuer-schalter, mit Wassermangelanzeige und Anzeige für Spannungsunterbrechung, potentialfreie Sammelstörmeldung/Sammelbetriebsmeldung, IP54, einsetzbar für 230 V und 400 V Regelgerät für Pumpen mit Motoren geeignet für Stern-Dreieckanlauf.	Nennwert max. 18,5 A 2506614		K PG14	2.669,-
Schaltgerät ER1-11,0-SS	Regelgerät mit elektronischem Motorschutz, Testlauf, Hauptschalter/Steuer-schalter, mit Wassermangelanzeige und Anzeige für Spannungsunterbrechung, potentialfreie Sammelstörmeldung/Sammelbetriebsmeldung, IP54, einsetzbar für 230 V und 400 V inkl. feinauslösendem Niveaurelais und Sanftanlaufgerät. Regelgerät für Pumpen mit Motoren geeignet für Direktanlauf Ausführung für Stern/Dreieck-Motoren auf Anfrage.	Nennwert max. 24 A 2516229		K PG14	3.749,-
Schaltgerät ER1-11,0 DA	Regelgerät mit elektronischem Motorschutz, Testlauf, Hauptschalter/Steuer-schalter, mit Wassermangelanzeige und Anzeige für Spannungsunterbrechung, potentialfreie Sammelstörmeldung/Sammelbetriebsmeldung, Schutzart IP54 (ER1-4.0/IP41), einsetzbar für 230 V und 400 V Regelgerät für Pumpen mit für Direktanlauf geeigneten Motoren.	Nennwert max. 24 A 2515338		K PG14	2.787,-
Schaltgerät ER1-11,0 DA-NR	Regelgerät mit elektronischem Motorschutz, Testlauf, Hauptschalter/Steuer-schalter, mit Wassermangelanzeige und Anzeige für Spannungsunterbrechung, potentialfreie Sammelstörmeldung/Sammelbetriebsmeldung, IP54, einsetzbar für 230 V und 400 V inkl. feinauslösendem Niveaurelais. Regelgerät für Pumpen mit Motoren geeignet für Direktanlauf Ausführung für Stern/Dreieck-Motoren auf Anfrage.	Nennwert max. 24 A 2516224		K PG14	3.166,-

 = Lieferbereitschaft, L = Lagervorrat, C = ca. 2 Wochen, K = ca. 4 Wochen, A = auf Anfrage,  = bitte Wilo kontaktieren

Änderungen vorbehalten - Alle Preise verstehen sich ohne Mehrwertsteuer. Es gelten unsere Allgemeinen Liefer-/Leistungsbedingungen (www.wilo.de/agb) - Gültig ab 01.01.20 in Deutschland.

Elektrisches Zubehör - Schaltgeräte



Typ	Beschreibung		Art.-Nr.		Preisgruppe	
						EUR
Schaltgerät ER1-11,0 SD	Regelgerät mit elektronischem Motorschutz, Testlauf, Hauptschalter/Steuerschalter, mit Wassermangelanzeige und Anzeige für Spannungsunterbrechung, potentialfreie Sammelstörmeldung/Sammelbetriebsmeldung, IP54, einsetzbar für 230 V und 400 V Regelgerät für Pumpen mit Motoren geeignet für Stern-Dreieckanlauf.	Nennwert max. 24 A	2506618	K	PG14	2.711,-
Schaltgerät ER1-15,0-SS	Regelgerät mit elektronischem Motorschutz, Testlauf, Hauptschalter/Steuerschalter, mit Wassermangelanzeige und Anzeige für Spannungsunterbrechung, potentialfreie Sammelstörmeldung/Sammelbetriebsmeldung, IP54, einsetzbar für 230 V und 400 V inkl. feinauslösendem Niveaurelais und Sanftanlaufgerät. Regelgerät für Pumpen mit Motoren geeignet für Direktanlauf Ausführung für Stern/Dreieck-Motoren auf Anfrage.	Nennwert max. 32 A	2516230	K	PG14	5.426,-
Schaltgerät ER1-15,0 DA	Regelgerät mit elektronischem Motorschutz, Testlauf, Hauptschalter/Steuerschalter, mit Wassermangelanzeige und Anzeige für Spannungsunterbrechung, potentialfreie Sammelstörmeldung/Sammelbetriebsmeldung, Schutzart IP54 (ER1-4.0/IP41), einsetzbar für 230 V und 400 V Regelgerät für Pumpen mit für Direktanlauf geeigneten Motoren.	Nennwert max. 32 A	2515339	K	PG14	2.755,-
Schaltgerät ER1-15,0 DA-NR	Regelgerät mit elektronischem Motorschutz, Testlauf, Hauptschalter/Steuerschalter, mit Wassermangelanzeige und Anzeige für Spannungsunterbrechung, potentialfreie Sammelstörmeldung/Sammelbetriebsmeldung, IP54, einsetzbar für 230 V und 400 V inkl. feinauslösendem Niveaurelais. Regelgerät für Pumpen mit Motoren geeignet für Direktanlauf Ausführung für Stern/Dreieck-Motoren auf Anfrage.	Nennwert max. 32 A	2516225	K	PG14	3.220,-
Schaltgerät ER1-15,0 SD	Regelgerät mit elektronischem Motorschutz, Testlauf, Hauptschalter/Steuerschalter, mit Wassermangelanzeige und Anzeige für Spannungsunterbrechung, potentialfreie Sammelstörmeldung/Sammelbetriebsmeldung, IP54, einsetzbar für 230 V und 400 V Regelgerät für Pumpen mit Motoren geeignet für Stern-Dreieckanlauf.	Nennwert max. 32 A	2506622	K	PG14	2.890,-
Schaltgerät ER1-18,5-SS	Regelgerät mit elektronischem Motorschutz, Testlauf, Hauptschalter/Steuerschalter, mit Wassermangelanzeige und Anzeige für Spannungsunterbrechung, potentialfreie Sammelstörmeldung/Sammelbetriebsmeldung, IP54, einsetzbar für 230 V und 400 V inkl. feinauslösendem Niveaurelais und Sanftanlaufgerät. Regelgerät für Pumpen mit Motoren geeignet für Direktanlauf Ausführung für Stern/Dreieck-Motoren auf Anfrage.	Nennwert max. 39 A	2516231	K	PG14	5.879,-
Schaltgerät ER1-18,5 DA	Regelgerät mit elektronischem Motorschutz, Testlauf, Hauptschalter/Steuerschalter, mit Wassermangelanzeige und Anzeige für Spannungsunterbrechung, potentialfreie Sammelstörmeldung/Sammelbetriebsmeldung, Schutzart IP54 (ER1-4.0/IP41), einsetzbar für 230 V und 400 V Regelgerät für Pumpen mit für Direktanlauf geeigneten Motoren.	Nennwert max. 39 A	2515340	K	PG14	2.802,-

 = Lieferbereitschaft, L = Lagervorrat, C = ca. 2 Wochen, K = ca. 4 Wochen, A = auf Anfrage,  = bitte Wilo kontaktieren

Änderungen vorbehalten - Alle Preise verstehen sich ohne Mehrwertsteuer. Es gelten unsere Allgemeinen Liefer-/Leistungsbedingungen (www.wilo.de/agb) - Gültig ab 01.01.20 in Deutschland.

Elektrisches Zubehör – Schaltgeräte

Typ	Beschreibung	Art.-Nr.	Preisgruppe		EUR
Schaltgerät ER1-18,5 DA-NR	Regelgerät mit elektronischem Motorschutz, Testlauf, Hauptschalter/Steuerschalter, mit Wassermangelanzeige und Anzeige für Spannungsunterbrechung, potentialfreie Sammelstörmeldung/Sammelbetriebsmeldung, IP54, einsetzbar für 230 V und 400 V inkl. feinauslösendem Niveaurelais. Regelgerät für Pumpen mit Motoren geeignet für Direktanlauf Ausführung für Stern/Dreieck-Motoren auf Anfrage.	Nennwert max. 39 A 2516226	 K	PG14	2.926,-
Schaltgerät ER1-18,5 SD	Regelgerät mit elektronischem Motorschutz, Testlauf, Hauptschalter/Steuerschalter, mit Wassermangelanzeige und Anzeige für Spannungsunterbrechung, potentialfreie Sammelstörmeldung/Sammelbetriebsmeldung, IP54, einsetzbar für 230 V und 400 V Regelgerät für Pumpen mit Motoren geeignet für Stern-Dreieckanlauf.	Nennwert max. 39 A 2516220	K	PG14	2.694,-
Schaltgerät ER1-22,0-SS	Regelgerät mit elektronischem Motorschutz, Testlauf, Hauptschalter/Steuerschalter, mit Wassermangelanzeige und Anzeige für Spannungsunterbrechung, potentialfreie Sammelstörmeldung/Sammelbetriebsmeldung, IP54, einsetzbar für 230 V und 400 V inkl. feinauslösendem Niveaurelais und Sanftanlaufgerät. Regelgerät für Pumpen mit Motoren geeignet für Direktanlauf Ausführung für Stern/Dreieck-Motoren auf Anfrage.	Nennwert max. 46 A 2516232	K	PG14	6.507,-
Schaltgerät ER1-22,0 DA	Regelgerät mit elektronischem Motorschutz, Testlauf, Hauptschalter/Steuerschalter, mit Wassermangelanzeige und Anzeige für Spannungsunterbrechung, potentialfreie Sammelstörmeldung/Sammelbetriebsmeldung, Schutzart IP54 (ER1-4.0/IP41), einsetzbar für 230 V und 400 V Regelgerät für Pumpen mit für Direktanlauf geeigneten Motoren.	Nennwert max. 46 A 2515341	K	PG14	3.278,-
Schaltgerät ER1-22,0 DA-NR	Regelgerät mit elektronischem Motorschutz, Testlauf, Hauptschalter/Steuerschalter, mit Wassermangelanzeige und Anzeige für Spannungsunterbrechung, potentialfreie Sammelstörmeldung/Sammelbetriebsmeldung, IP54, einsetzbar für 230 V und 400 V inkl. feinauslösendem Niveaurelais. Regelgerät für Pumpen mit Motoren geeignet für Direktanlauf Ausführung für Stern/Dreieck-Motoren auf Anfrage.	Nennwert max. 46 A 2516227	K	PG14	3.545,-
Schaltgerät ER1-22,0 SD	Regelgerät mit elektronischem Motorschutz, Testlauf, Hauptschalter/Steuerschalter, mit Wassermangelanzeige und Anzeige für Spannungsunterbrechung, potentialfreie Sammelstörmeldung/Sammelbetriebsmeldung, IP54, einsetzbar für 230 V und 400 V Regelgerät für Pumpen mit Motoren geeignet für Stern-Dreieckanlauf.	Nennwert max. 46 A 2516221	K	PG14	3.411,-
Schaltgerät ER 1 x 10,0 WM	Regelgerät mit elektronischem Motorschutz, Testlauf, Hauptschalter/Steuerschalter, mit Wassermangelanzeige und Anzeige für Spannungsunterbrechung, potentialfreie Sammelstörmeldung/Sammelbetriebsmeldung, Schutzart IP54 (ER1-4.0/IP41), einsetzbar für 230 V und 400 V Regelgerät für Pumpen mit für Direktanlauf geeigneten Motoren.	Schaltleistung max. 10 A 2514754	C	PG14	1.171,-



 = Lieferbereitschaft, L = Lagervorrat, C = ca. 2 Wochen, K = ca. 4 Wochen, A = auf Anfrage,  = bitte Wilo kontaktieren

Änderungen vorbehalten – Alle Preise verstehen sich ohne Mehrwertsteuer. Es gelten unsere Allgemeinen Liefer-/Leistungsbedingungen (www.wilo.de/agb) – Gültig ab 01.01.20 in Deutschland.

Elektrisches Zubehör - Schaltgeräte



Typ	Beschreibung		Art.-Nr.		Preisgruppe	
						EUR
Schaltgerät ESK 1	Regelgerät für Anschluss einer Pumpe zur Wasserversorgung aus Bohrlöchern und Behältern (für Ein- und Mehrfamilienhäuser), inkl. 2 Tauchelektroden und 2 Halter für Wandmontage. Mit Wassermangelanzeige, Wahlschalter Hand-0-Automatik, Betriebs- und Störmeldeleuchten und mit elektronischem Motorschutz gegen Überstrom. Anschlussmöglichkeit für 2 Tauchelektroden, Schwimmerschalter, Druckschalter. Schutzart IP54, einsetzbar für 230 V und 400 V, geeignet für Direktanlauf.	Nennwert 1 – 12 A	4082990	L	PG14	467,-
Schaltgerät PSK 1	Regelgerät für Anschluss einer Pumpe zur Wasserversorgung aus Bohrlöchern und Behältern (für Ein- und Mehrfamilienhäuser), inkl. 2 Tauchelektroden und 2 Halter für Wandmontage. Mit Wassermangelanzeige, Wahlschalter Hand-0-Automatik, Betriebs- und Störmeldeleuchten und mit elektronischem Motorschutz gegen Überstrom. Anschlussmöglichkeit für 2 Tauchelektroden, Schwimmerschalter, Druckschalter. Schutzart IP54, einsetzbar für 230 V und 400 V, geeignet für Direktanlauf.	Schaltleistung 10 – 23 A	4084073	L	PG14	666,-
Schaltgerät SK 277	Inkl. drei Elektroden mit je 3 m Kabel für die Wassermangelsicherung bei mittelbarem Anschluss im Vorbehälter. Anschlussleistung für Motoren bis max. 3 kW.	-	180495295	L	PG14	846,-

Mechanisches Zubehör						
Typ	Beschreibung		Art.-Nr.		Preisgruppe	
						EUR
Druckminderer R 1	Zur Vermeidung von Druckschäden und Minimierung von Fließgeräuschen. DVGW geprüft.	R 1	2531894	C	PG14	98,-
Druckminderer R 1¼	Zur Vermeidung von Druckschäden und Minimierung von Fließgeräuschen. DVGW geprüft.	R 1¼	2531895	L	PG14	164,-
Druckminderer R 1½	Zur Vermeidung von Druckschäden und Minimierung von Fließgeräuschen. DVGW geprüft.	R 1½	2531896	C	PG14	271,-
Druckminderer R 2	Zur Vermeidung von Druckschäden und Minimierung von Fließgeräuschen. DVGW geprüft.	R 2	2531897	C	PG14	336,-
Druckminderer R ½	Zur Vermeidung von Druckschäden und Minimierung von Fließgeräuschen. DVGW geprüft.	R ½	2531892	C	PG14	75,-
Druckminderer R ¾	Zur Vermeidung von Druckschäden und Minimierung von Fließgeräuschen. DVGW geprüft.	R ¾	2531893	C	PG14	85,-
Edelstahlseil; Ø 3 mm	Ablasseil Edelstahl mit 3 mm ² Querschnitt, empfohlene max. Gewichtsbelastung 100 kg für TWU 3 und TWU/TWI 4	1 M	21039	L	PG14	3,-
Entleerungsventil UEV 1¼"	Zur Entleerung der Steigleitung, so dass Luft durch das Belüftungsventil eindringen kann.	1¼"	18173	A	PG14	77,-
Entleerungsventil UEV 1½"	Zur Entleerung der Steigleitung, so dass Luft durch das Belüftungsventil eindringen kann.	1½"	18202	A	PG14	105,-
Entleerungsventil UEV 2"	Zur Entleerung der Steigleitung, so dass Luft durch das Belüftungsventil eindringen kann.	2"	18174	A	PG14	153,-
Kugelhahn R 2½	Kugelhahn mit Hebelgriff Kugelhahn bis Rp ¾ in PN 42, ab Rp 1 in PN 35.	R 2½	2663976	L	PG14	103,-
Kugelhahn Rp 1	Kugelhahn mit Hebelgriff Kugelhahn bis Rp ¾ in PN 42, ab Rp 1 in PN 35.	Rp 1	2663980	L	PG14	21,-
Kugelhahn Rp 1¼	Kugelhahn mit Hebelgriff Kugelhahn bis Rp ¾ in PN 42, ab Rp 1 in PN 35.	Rp 1¼	2663979	C	PG14	23,-
Kugelhahn Rp 1½	Kugelhahn mit Hebelgriff Kugelhahn bis Rp ¾ in PN 42, ab Rp 1 in PN 35.	Rp 1½	2663978	C	PG14	42,-
Kugelhahn Rp 2	Kugelhahn mit Hebelgriff Kugelhahn bis Rp ¾ in PN 42, ab Rp 1 in PN 35.	Rp 2	2663977	L	PG14	72,-
Kugelhahn Rp ¾	Kugelhahn mit Hebelgriff Kugelhahn bis Rp ¾ in PN 42, ab Rp 1 in PN 35.	Rp ¾	2511302	K	PG14	3,-
Kugelhahn Rp ½	Kugelhahn mit Hebelgriff Kugelhahn bis Rp ¾ in PN 42, ab Rp 1 in PN 35.	Rp ½	2663982	C	PG14	5,-
Kugelhahn Rp ¾	Kugelhahn mit Hebelgriff Kugelhahn bis Rp ¾ in PN 42, ab Rp 1 in PN 35.	Rp ¾	2663981	C	PG14	8,-
Manometer 0 – 6 bar	Manometer mit Anschluss R ¼, Anschluss auf der Rückseite des Manometers.	0 – 6 bar	2028687	L	PG15	11,-
Manometer 0 – 10 bar	Manometer mit Anschluss R ¼, Anschluss auf der Rückseite des Manometers.	0–10 bar	2033535	L	PG15	10,-
Manometer 0 – 16 bar	Manometer mit Anschluss R ¼, Anschluss auf der Rückseite des Manometers.	0–16 bar	2028692	L	PG15	37,-
Manometer 0 – 25 bar	Manometer mit Anschluss R ¼, Anschluss auf der Rückseite des Manometers.	0 – 25 bar	2660743	L	PG14	20,-
Manometer 0 – 40 bar	Manometer mit Anschluss R ¼, Anschluss auf der Rückseite des Manometers.	0 – 40 bar	2502048	K	PG14	12,-
Membran-Druckbehälter Typ D (12D-PN16)	Druckausdehnungsgefäß mit austauschbarer Membrane, R ¾ Vorsicht: Diese Druckausdehnungsgefäße sind nicht DIN 4807/T5 konform und deshalb in Deutschland nicht für den Einsatz in Trinkwasser-Anlagen zugelassen. Für trinkwasserzugelassene Membranbehälter vgl. Zubehör Druckerhöhung.	12D-PN16	2515517	K	PG14	97,-

 = Lieferbereitschaft, L = Lagervorrat, C = ca. 2 Wochen, K = ca. 4 Wochen, A = auf Anfrage,  = bitte Wilo kontaktieren



Änderungen vorbehalten - Alle Preise verstehen sich ohne Mehrwertsteuer. Es gelten unsere Allgemeinen Liefer-/Leistungsbedingungen (www.wilo.de/agb) - Gültig ab 01.01.20 in Deutschland.

Mechanisches Zubehör						
Typ	Beschreibung	Art.-Nr.		Preisgruppe		
						EUR
Membran-Druckbehälter Typ D (18D-PN11)	Druckausdehnungsgefäß mit austauschbarer Membrane, R $\frac{3}{4}$ Vorsicht: Diese Druckausdehnungsgefäße sind nicht DIN 4807/T5 konform und deshalb in Deutschland nicht für den Einsatz in Trinkwasser-Anlagen zugelassen. Für trinkwasserzugelassene Membranbehälter vgl. Zubehör Druckerhöhung.	18D-PN11	2502038	C	PG14	117,-
Membran-Druckbehälter Typ D (25D-PN10)	Druckausdehnungsgefäß mit austauschbarer Membrane, R $\frac{3}{4}$ Vorsicht: Diese Druckausdehnungsgefäße sind nicht DIN 4807/T5 konform und deshalb in Deutschland nicht für den Einsatz in Trinkwasser-Anlagen zugelassen. Für trinkwasserzugelassene Membranbehälter vgl. Zubehör Druckerhöhung.	25D-PN10	2515518	K	PG14	134,-
Membran-Druckbehälter Typ D (33D-PN10)	Druckausdehnungsgefäß mit austauschbarer Membrane, R $\frac{3}{4}$ Vorsicht: Diese Druckausdehnungsgefäße sind nicht DIN 4807/T5 konform und deshalb in Deutschland nicht für den Einsatz in Trinkwasser-Anlagen zugelassen. Für trinkwasserzugelassene Membranbehälter vgl. Zubehör Druckerhöhung.	33D-PN10	2515519	C	PG14	236,-
Membran-Druckbehälter Typ DE (60DE)	Druckausdehnungsgefäß mit austauschbarer Membrane, PN 10, Anschluss 1" bis 100DE, Anschluss 1 $\frac{1}{4}$ " ab 200DE Vorsicht: Diese Druckausdehnungsgefäße sind nicht DIN 4807/T5- konform und deshalb in Deutschland nicht für den Einsatz in Trinkwassersystemen nach DIN 1988 zugelassen. Für trinkwasserzugelassene Membranbehälter nach DIN 1988 vgl. Zubehör Druckerhöhungsanlagen.	60DE	2515523	L	PG14	486,-
Membran-Druckbehälter Typ DE (80DE)	Druckausdehnungsgefäß mit austauschbarer Membrane, PN 10, Anschluss 1" bis 100DE, Anschluss 1 $\frac{1}{4}$ " ab 200DE Vorsicht: Diese Druckausdehnungsgefäße sind nicht DIN 4807/T5- konform und deshalb in Deutschland nicht für den Einsatz in Trinkwassersystemen nach DIN 1988 zugelassen. Für trinkwasserzugelassene Membranbehälter nach DIN 1988 vgl. Zubehör Druckerhöhungsanlagen.	80DE	2515524	L	PG14	563,-
Membran-Druckbehälter Typ DE (100DE)	Druckausdehnungsgefäß mit austauschbarer Membrane, PN 10, Anschluss 1" bis 100DE, Anschluss 1 $\frac{1}{4}$ " ab 200DE Vorsicht: Diese Druckausdehnungsgefäße sind nicht DIN 4807/T5- konform und deshalb in Deutschland nicht für den Einsatz in Trinkwassersystemen nach DIN 1988 zugelassen. Für trinkwasserzugelassene Membranbehälter nach DIN 1988 vgl. Zubehör Druckerhöhungsanlagen.	100DE	2515525	L	PG14	957,-
Membran-Druckbehälter Typ DE (200DE)	Druckausdehnungsgefäß mit austauschbarer Membrane, PN 10, Anschluss 1" bis 100DE, Anschluss 1 $\frac{1}{4}$ " ab 200DE Vorsicht: Diese Druckausdehnungsgefäße sind nicht DIN 4807/T5- konform und deshalb in Deutschland nicht für den Einsatz in Trinkwassersystemen nach DIN 1988 zugelassen. Für trinkwasserzugelassene Membranbehälter nach DIN 1988 vgl. Zubehör Druckerhöhungsanlagen.	200DE	2511823	L	PG14	1.026,-
Membran-Druckbehälter Typ DE (300DE)	Druckausdehnungsgefäß mit austauschbarer Membrane, PN 10, Anschluss 1" bis 100DE, Anschluss 1 $\frac{1}{4}$ " ab 200DE Vorsicht: Diese Druckausdehnungsgefäße sind nicht DIN 4807/T5- konform und deshalb in Deutschland nicht für den Einsatz in Trinkwassersystemen nach DIN 1988 zugelassen. Für trinkwasserzugelassene Membranbehälter nach DIN 1988 vgl. Zubehör Druckerhöhungsanlagen.	300DE	2515526	L	PG14	1.072,-

 = Lieferbereitschaft, L = Lagervorrat, C = ca. 2 Wochen, K = ca. 4 Wochen, A = auf Anfrage,  = bitte Wilo kontaktieren

Änderungen vorbehalten - Alle Preise verstehen sich ohne Mehrwertsteuer. Es gelten unsere Allgemeinen Liefer-/Leistungsbedingungen (www.wilo.de/agb) - Gültig ab 01.01.20 in Deutschland.



Mechanisches Zubehör						
Typ	Beschreibung		Art.-Nr.		Preisgruppe	
						EUR
Membran-Druckbehälter Typ DE (500DE)	Druckausdehnungsgefäß mit austauschbarer Membrane, PN 10, Anschluss 1" bis 100DE, Anschluss 1¼" ab 200DE Vorsicht: Diese Druckausdehnungsgefäße sind nicht DIN 4807/T5- konform und deshalb in Deutschland nicht für den Einsatz in Trinkwassersystemen nach DIN 1988 zugelassen. Für trinkwasserzugelassene Membranbehälter nach DIN 1988 vgl. Zubehör Druckerhöhungsanlagen.	500DE	2511831	C	PG14	2.342,-
Rückflussverhinderer RV/S R 1	Rückflussverhinderer ohne Verschraubung, PN 10	-	2660842	L	PG14	86,-
Rückflussverhinderer RV/S R 1¼	Rückflussverhinderer ohne Verschraubung, PN 10	-	2660840	L	PG14	95,-
Rückflussverhinderer RV/S R 1½	Rückflussverhinderer ohne Verschraubung, PN 10	-	502472493	L	PG14	122,-
Rückflussverhinderer RV/S R 2	Rückflussverhinderer ohne Verschraubung, PN 10	-	2660841	L	PG14	233,-
Rückflussverhinderer RV/S R 2½	Rückflussverhinderer ohne Verschraubung, PN 10	-	502465398	C	PG14	195,-
Rückflussverhinderer RV/S R ¾	Rückflussverhinderer ohne Verschraubung, PN 10	-	2661842	C	PG14	55,-
Seilklemme (Edelstahl) für Edelstahlseil (Ø 3mm)	Edelstahlklemme mit Bolzen	-	21040	L	PG14	4,-
Verschraubung für Rück- flussverhinderer DN 20	Verschraubung für Rückflussverhinderer	DN 20	2660507	K	PG14	5,-
Verschraubung für Rück- flussverhinderer DN 25	Verschraubung für Rückflussverhinderer	DN 25	2660509	K	PG14	20,-
Verschraubung für Rück- flussverhinderer DN 40	Verschraubung für Rückflussverhinderer	DN 40	2660534	C	PG14	38,-
Vollhub sicherheitsventil R 1, PN 6	Abblasdruck 6 bar, Rotguss	R 1	2007136	L	PG14	119,-
Vollhub sicherheitsventil R 1, PN 10	Abblasdruck 10 bar, Rotguss	R 1	500814799	L	PG14	119,-
Vollhub sicherheitsventil R 1, PN 16	Abblasdruck 16 bar, Rotguss	R 1	2007146	C	PG14	623,-
Vollhub sicherheitsventil R 1¼, PN 6	Abblasdruck 6 bar, Rotguss	R 1¼	2007137	L	PG14	173,-
Vollhub sicherheitsventil R 1¼, PN 10	Abblasdruck 10 bar, Rotguss	R 1¼	2007138	L	PG14	173,-
Vollhub sicherheitsventil R 1¼, PN 16	Abblasdruck 16 bar, Rotguss	R 1¼	500814891	L	PG14	700,-
Vollhub sicherheitsventil R ¾, PN 6	Abblasdruck 6 bar, Rotguss	R ¾	2007135	L	PG14	84,-
Vollhub sicherheitsventil R ¾, PN 10	Abblasdruck 10 bar, Rotguss	R ¾	500814696	L	PG14	84,-
Vollhub sicherheitsventil R ¾, PN 16	Abblasdruck 16 bar, Rotguss	R ¾	2007147	C	PG14	466,-

 = Lieferbereitschaft, L = Lagervorrat, C = ca. 2 Wochen, K = ca. 4 Wochen, A = auf Anfrage,  = bitte Wilo kontaktieren

Änderungen vorbehalten - Alle Preise verstehen sich ohne Mehrwertsteuer. Es gelten unsere Allgemeinen Liefer-/Leistungsbedingungen (www.wilo.de/agb) - Gültig ab 01.01.20 in Deutschland.

Elektrisches Zubehör - Systemzubehör

Typ	Beschreibung		Art.-Nr.		Preisgruppe		
							EUR
Bausatz Geber ER-2	Zur Steuerung von zwei Pumpen, 8 l Membrandruckbehälter, Druckmessgerät, Drucksensor 4 – 20 mA, Fittings und Kugelabsperrhahn.	-	2501886		L	PG14	552,-
Bausatz Signalgeber, 0 bis 6 bar	Zum Aufbau einer automatisch druckabhängig arbeitenden Anlage.	0 – 6 bar	2516555		L	PG14	235,-
Bausatz Signalgeber, 0 bis 10 bar	Zum Aufbau einer automatisch druckabhängig arbeitenden Anlage.	0 – 10 bar	2516556		L	PG14	251,-
Bausatz Signalgeber, 0 bis 16 bar	Zum Aufbau einer automatisch druckabhängig arbeitenden Anlage.	0 – 16 bar	2516557		L	PG14	230,-
Bausatz Signalgeber, 0 bis 25 bar	Zum Aufbau einer automatisch druckabhängig arbeitenden Anlage.	0 – 25 bar	2516558		L	PG14	265,-
Bausatz Signalgeber, 0 bis 40 bar	Zum Aufbau einer automatisch druckabhängig arbeitenden Anlage.	0 – 40 bar	2516559		C	PG14	276,-
Bausatz Wassermangelsicherung WMS R ¾	Bausatz WMS R ¾ , Druckschalter als Wassermangelsignalgeber bei unmittelbarem Anschluss an die Vordruckleitung.	R ¾	2000424		L	PG14	180,-
Druckschaltung 0 – 16 bar	Bausatz mit Druckschalter, 0 – 16 bar Druckmessgerät, Kugelabsperrhahn und 8 l Membrandruckbehälter, komplett montiert. Vorsicht: Rückflussverhinderer bauseits vorgesehen.	-	2501639		L	PG14	569,-
Druckschaltung WVA bis 6 bar	Zur Steuerung einer Pumpe, 8 l Membrandruckbehälter, Druckmessgerät, Regelventil mit integriertem Rückflussverhinderer, Druckschalter.	Bis zu 6 bar	180492096		L	PG14	629,-
Druckschaltung WVA bis 10 bar	Zur Steuerung einer Pumpe, 8 l Membrandruckbehälter, Manometer, Regelventil mit integriertem Rückflussverhinderer, Druckschalter.	bis 10 bar	2502050		L	PG14	629,-

 = Lieferbereitschaft, L = Lagervorrat, C = ca. 2 Wochen, K = ca. 4 Wochen, A = auf Anfrage,  = bitte Wilo kontaktieren

Änderungen vorbehalten - Alle Preise verstehen sich ohne Mehrwertsteuer. Es gelten unsere Allgemeinen Liefer-/Leistungsbedingungen (www.wilo.de/aggb) - Gültig ab 01.01.20 in Deutschland.

Elektrisches Zubehör – Niveausteuern



Typ	Beschreibung		Art.-Nr.	Preisgruppe		EUR
Anschlusskabel für Tauchelektrode	Zum Anschließen einer Tauchelektrode. Kabellänge: 1 M	-	64904	L	PG14	1,-
Bausatz Kabel für 4 Zoll Motoren 4 x 1,5 mm², 2,5 m	Bausatz zum Austausch des vorhandenen Anschlusskabels am Motor. Bestehend aus Flachkabel mit Steckverbindung motorseitig und freiem Kabelende schaltkastenseitig, Kabelsatz werkseitig vorverdrahtet. Einsetzbar für 1~230 V und 3~400 V. Geeignet für den Einsatz im Trinkwasser. Nur für den Einsatz in Pumpen TWU 4-...-C, TWI 4-...-C, TWI 6-...-C (mit 4"-Motor) vorgesehen!	2,5 m Kabel	6007631	A	PG14	☞
Schwimmerschalter WA65 mit 5 m Kabel	Signalgeber für verschmutzte Medien ohne Fäkalien mit einer max. Temperatur von 60 °C. Schaltung: oben „EIN“/unten „AUS“.	-	503211390	L	PG14	85,-
Schwimmerschalter WA65 mit 10 m Kabel	Signalgeber für verschmutzte Medien ohne Fäkalien mit einer max. Temperatur von 60 °C. Schaltung: oben „EIN“/unten „AUS“.	-	503211893	L	PG14	160,-
Schwimmerschalter WA65 mit 20 m Kabel	Signalgeber für verschmutzte Medien ohne Fäkalien mit einer max. Temperatur von 60 °C. Schaltung: oben „EIN“/unten „AUS“.	-	2004431	L	PG14	237,-
Schwimmerschalter WA65 mit 30 m Kabel	Signalgeber für verschmutzte Medien ohne Fäkalien mit einer max. Temperatur von 60 °C. Schaltung: oben „EIN“/unten „AUS“.	-	2004432	L	PG14	321,-
Schwimmerschalter WA95 B mit 5 m Kabel	Signalgeber für verschmutzte Medien ohne Fäkalien mit einer max. Temperatur von 90 °C. Schaltung: oben „EIN“/unten „AUS“.	-	6070646	L	PG14	101,-
Schwimmerschalter WAEK 65, 5 m Kabel	Signalgeber für Medien bis zu einer Temperatur von 60 °C. Inkl. Kleinschaltgerät EK für Pumpen mit Wechselstrommotor bis 1 kW Nennleistung. Schaltung: oben „EIN“/unten „AUS“.	5 m Kabel	503211698	L	PG14	162,-
Schwimmerschalter WAEK 65, 10 m Kabel	Signalgeber für Medien bis zu einer Temperatur von 60 °C. Inkl. Kleinschaltgerät EK für Pumpen mit Wechselstrommotor bis 1 kW Nennleistung. Schaltung: oben „EIN“/unten „AUS“.	10 m Kabel	2005516	L	PG14	203,-
Schwimmerschalter WAEK 65, 20 m Kabel	Signalgeber für Medien bis zu einer Temperatur von 60 °C. Inkl. Kleinschaltgerät EK für Pumpen mit Wechselstrommotor bis 1 kW Nennleistung. Schaltung: oben „EIN“/unten „AUS“.	20 m Kabel	2005517	L	PG14	284,-
Schwimmerschalter WAO 65, 5 m Kabel	Signalgeber für Medien bis zu einer Temperatur von 60 °C. Schaltung: oben „Aus“/unten „Ein“.	5 m Kabel	503211595	L	PG14	117,-
Schwimmerschalter WAO 65, 10 m Kabel	Signalgeber für Medien bis zu einer Temperatur von 60 °C. Schaltung: oben „Aus“/unten „Ein“.	10 m Kabel	2006027	L	PG14	160,-
Schwimmerschalter WAO 65, 20 m Kabel	Signalgeber für Medien bis zu einer Temperatur von 60 °C. Schaltung: oben „Aus“/unten „Ein“.	20 m Kabel	2004429	L	PG14	237,-
Schwimmerschalter WAO 65, 30 m Kabel	Signalgeber für Medien bis zu einer Temperatur von 60 °C. Schaltung: oben „Aus“/unten „Ein“.	30 m Kabel	2004430	L	PG14	327,-
Schwimmerschalter WAOEK 65, 20 m Kabel	Signalgeber für Medien bis zu einer Temperatur von 60 °C. Inkl. Kleinschaltgerät EK für Pumpen mit Wechselstrommotor bis 1 kW Nennleistung. Schaltung: oben „Aus“/unten „Ein“.	20 m Kabel	2005626	L	PG14	284,-
Tauchelektrode	Als Wassermangelsicherung für mittelbaren Anschluss. Einzelektrode muss bauseits mit einem entsprechenden Kabel ausgerüstet werden.	-	64873	L	PG14	33,-
Tauchelektrode, 3 m	Wassermangelsignalgeber zum Anschließen an ein Schaltgerät mit Auslöserrelais z. B. ER-.. oder SK277 zur Wassermangelabsicherung von Bohrlochpumpen. Kabelmaterial H07 freigegeben zur Anwendung in Trinkwasseranwendungen.	3 m	500183799	L	PG14	43,-

☞ = Lieferbereitschaft, L = Lagervorrat, C = ca. 2 Wochen, K = ca. 4 Wochen, A = auf Anfrage, ☞ = bitte Wilo kontaktieren

Änderungen vorbehalten – Alle Preise verstehen sich ohne Mehrwertsteuer. Es gelten unsere Allgemeinen Liefer-/Leistungsbedingungen (www.wilo.de/agb) – Gültig ab 01.01.20 in Deutschland.

Elektrisches Zubehör – Niveausteuern

Typ	Beschreibung		Art.-Nr.		Preisgruppe	
						EUR
Tauchelektrode, 4 m	Wassermangelsignalgeber zum Anschließen an ein Schaltgerät mit Auslöserelais z. B. ER-.. oder SK277 zur Wassermangelabsicherung von Bohrlochpumpen. Kabelmaterial H07 freigegeben zur Anwendung in Trinkwasseranwendungen.	4 m	2516278	C	PG14	51,-
Tauchelektrode, 5 m	Wassermangelsignalgeber zum Anschließen an ein Schaltgerät mit Auslöserelais z. B. ER-.. oder SK277 zur Wassermangelabsicherung von Bohrlochpumpen. Kabelmaterial H07 freigegeben zur Anwendung in Trinkwasseranwendungen.	5 m	500937990	L	PG14	63,-
Tauchelektrode, 10 m	Wassermangelsignalgeber zum Anschließen an ein Schaltgerät mit Auslöserelais z. B. ER-.. oder SK277 zur Wassermangelabsicherung von Bohrlochpumpen. Kabelmaterial H07 freigegeben zur Anwendung in Trinkwasseranwendungen.	10 m	2501937	L	PG14	87,-
Tauchelektrode, 15 m	Wassermangelsignalgeber zum Anschließen an ein Schaltgerät mit Auslöserelais z. B. ER-.. oder SK277 zur Wassermangelabsicherung von Bohrlochpumpen. Kabelmaterial H07 freigegeben zur Anwendung in Trinkwasseranwendungen.	15 m	500938193	A	PG14	134,-
Tauchelektrode, 20 m	Wassermangelsignalgeber zum Anschließen an ein Schaltgerät mit Auslöserelais z. B. ER-.. oder SK277 zur Wassermangelabsicherung von Bohrlochpumpen. Kabelmaterial H07 freigegeben zur Anwendung in Trinkwasseranwendungen.	20 m	2516283	L	PG14	117,-
Tauchelektrode, 25 m	Wassermangelsignalgeber zum Anschließen an ein Schaltgerät mit Auslöserelais z. B. ER-.. oder SK277 zur Wassermangelabsicherung von Bohrlochpumpen. Kabelmaterial H07 freigegeben zur Anwendung in Trinkwasseranwendungen.	25 m	2000601	L	PG14	162,-
Tauchelektrode, 30 m	Wassermangelsignalgeber zum Anschließen an ein Schaltgerät mit Auslöserelais z. B. ER-.. oder SK277 zur Wassermangelabsicherung von Bohrlochpumpen. Kabelmaterial H07 freigegeben zur Anwendung in Trinkwasseranwendungen.	30 m	2514045	L	PG14	142,-
Tauchelektrode, 35 m	Wassermangelsignalgeber zum Anschließen an ein Schaltgerät mit Auslöserelais z. B. ER-.. oder SK277 zur Wassermangelabsicherung von Bohrlochpumpen. Kabelmaterial H07 freigegeben zur Anwendung in Trinkwasseranwendungen.	35 m	2516284	L	PG14	155,-
Tauchelektrode, 40 m	Wassermangelsignalgeber zum Anschließen an ein Schaltgerät mit Auslöserelais z. B. ER-.. oder SK277 zur Wassermangelabsicherung von Bohrlochpumpen. Kabelmaterial H07 freigegeben zur Anwendung in Trinkwasseranwendungen.	40 m	2516285	L	PG14	166,-
Tauchelektrode, 50 m	Wassermangelsignalgeber zum Anschließen an ein Schaltgerät mit Auslöserelais z. B. ER-.. oder SK277 zur Wassermangelabsicherung von Bohrlochpumpen. Kabelmaterial H07 freigegeben zur Anwendung in Trinkwasseranwendungen.	50 m	2500315	L	PG14	187,-

 = Lieferbereitschaft, L = Lagervorrat, C = ca. 2 Wochen, K = ca. 4 Wochen, A = auf Anfrage,  = bitte Wilo kontaktieren



Änderungen vorbehalten – Alle Preise verstehen sich ohne Mehrwertsteuer. Es gelten unsere Allgemeinen Liefer-/Leistungsbedingungen (www.wilo.de/aggb) – Gültig ab 01.01.20 in Deutschland.

Elektrisches Zubehör – Kabel						
Typ	Beschreibung		Art.-Nr.		Preisgruppe	
						EUR
Bausatz Kabel für 4 Zoll Motoren 4 x 1,5 mm², 2,5 m	Bausatz zum Austausch des vorhandenen Anschlusskabels am Motor. Bestehend aus Flachkabel mit Steckverbindung motorseitig und freiem Kabelende schaltkastenseitig, Kabelsatz werkseitig vorverdrahtet. Einsetzbar für 1~230 V und 3~400 V. Geeignet für den Einsatz im Trinkwasser. Nur für den Einsatz in Pumpen TWU 4-...-C, TWI 4-...-C, TWI 6-...-C (mit 4"-Motor) vorgesehen!	2,5 m Kabel	6007631	A	PG14	☞
Bausatz Kabel für 4 Zoll Motoren 4 x 1,5 mm², 5 m	Bausatz zum Austausch des vorhandenen Anschlusskabels am Motor. Bestehend aus Flachkabel mit Steckverbindung motorseitig und freiem Kabelende schaltkastenseitig, Kabelsatz werkseitig vorverdrahtet. Einsetzbar für 1~230 V und 3~400 V. Geeignet für den Einsatz in Trinkwasser. Nur für den Einsatz in Pumpen TWU 4-...-C, TWI 4-...-C, TWI 6-...-C (mit 4"-Motor) vorgesehen!	5 m	6024965	K	PG14	97,-
Bausatz Kabel für 4 Zoll Motoren 4 x 1,5 mm², 10 m	Bausatz zum Austausch des vorhandenen Anschlusskabels am Motor. Bestehend aus Flachkabel mit Steckverbindung motorseitig und freiem Kabelende schaltkastenseitig, Kabelsatz werkseitig vorverdrahtet. Einsetzbar für 1~230 V und 3~400 V. Geeignet für den Einsatz in Trinkwasser. Nur für den Einsatz in Pumpen TWU 4-...-C, TWI 4-...-C, TWI 6-...-C (mit 4"-Motor) vorgesehen!	10 m	6024966	L	PG14	143,-
Bausatz Kabel für 4 Zoll Motoren 4 x 1,5 mm², 20 m	Bausatz zum Austausch des vorhandenen Anschlusskabels am Motor. Bestehend aus Flachkabel mit Steckverbindung motorseitig und freiem Kabelende schaltkastenseitig, Kabelsatz werkseitig vorverdrahtet. Einsetzbar für 1~230 V und 3~400 V. Geeignet für den Einsatz in Trinkwasser. Nur für den Einsatz in Pumpen TWU 4-...-C, TWI 4-...-C, TWI 6-...-C (mit 4"-Motor) vorgesehen!	20 m	6035351	K	PG14	224,-
Bausatz Kabel für 4 Zoll Motoren 4 x 1,5 mm², 30 m	Bausatz zum Austausch des vorhandenen Anschlusskabels am Motor. Bestehend aus Flachkabel mit Steckverbindung motorseitig und freiem Kabelende schaltkastenseitig, Kabelsatz werkseitig vorverdrahtet. Einsetzbar für 1~230 V und 3~400 V. Geeignet für den Einsatz in Trinkwasser. Nur für den Einsatz in Pumpen TWU 4-...-C, TWI 4-...-C, TWI 6-...-C (mit 4"-Motor) vorgesehen!	30 m	6036946	L	PG14	282,-
Bausatz Kabel für 4 Zoll Motoren 4 x 1,5 mm², 40 m	Bausatz zum Austausch des vorhandenen Anschlusskabels am Motor. Bestehend aus Flachkabel mit Steckverbindung motorseitig und freiem Kabelende schaltkastenseitig, Kabelsatz werkseitig vorverdrahtet. Einsetzbar für 1~230 V und 3~400 V. Geeignet für den Einsatz in Trinkwasser. Nur für den Einsatz in Pumpen TWU 4-...-C, TWI 4-...-C, TWI 6-...-C (mit 4"-Motor) vorgesehen!	40 m	6036947	L	PG14	357,-
Bausatz Kabel für 4 Zoll Motoren 4 x 1,5 mm², 50 m	Bausatz zum Austausch des vorhandenen Anschlusskabels am Motor. Bestehend aus Flachkabel mit Steckverbindung motorseitig und freiem Kabelende schaltkastenseitig, Kabelsatz werkseitig vorverdrahtet. Einsetzbar für 1~230 V und 3~400 V. Geeignet für den Einsatz in Trinkwasser. Nur für den Einsatz in Pumpen TWU 4-...-C, TWI 4-...-C, TWI 6-...-C (mit 4"-Motor) vorgesehen!	50 m	6036948	C	PG14	437,-
Bausatz Kabel für 4 Zoll Motoren AISI 316, 4 x 1,5 mm², 5 m	Bausatz zum Austausch des vorhandenen Anschlusskabels am Motor. Bestehend aus Flachkabel mit Steckverbindung motorseitig und freiem Kabelende schaltkastenseitig, Kabelsatz werkseitig vorverdrahtet. Einsetzbar für 1~230 V und 3~400 V. Geeignet für den Einsatz in Trinkwasser. Nur für den Einsatz in Pumpen TWU 4-...-C, TWI 4-...-C, TWI 6-...-C (mit 4"-Motor) vorgesehen!	AISI 316, 4 x 1,5 mm ² , 5 m	6079030	K	PG14	144,-

 = Lieferbereitschaft, L = Lagervorrat, C = ca. 2 Wochen, K = ca. 4 Wochen, A = auf Anfrage, ☞ = bitte Wilo kontaktieren



Änderungen vorbehalten – Alle Preise verstehen sich ohne Mehrwertsteuer. Es gelten unsere Allgemeinen Liefer-/Leistungsbedingungen (www.wilo.de/agb) – Gültig ab 01.01.20 in Deutschland.

Elektrisches Zubehör – Kabel						
Typ	Beschreibung		Art.-Nr.		Preisgruppe	
						EUR
Bausatz Kabel für 4 Zoll Motoren AISI 316, 4 x 1,5 mm², 10 m	Bausatz zum Austausch des vorhandenen Anschlusskabels am Motor. Bestehend aus Flachkabel mit Steckverbindung motorseitig und freiem Kabelende schaltkastenseitig, Kabelsatz werkseitig vorverdrahtet. Einsetzbar für 1~230 V und 3~400 V. Geeignet für den Einsatz in Trinkwasser. Nur für den Einsatz in Pumpen TWU 4-...-C, TWI 4-...-C, TWI 6-...-C (mit 4"-Motor) vorgesehen!	AISI 316, 4 x 1,5 mm ² , 10 m	6079029	K	PG14	184,-
Bausatz Kabel für 4 Zoll Motoren AISI 316, 4 x 1,5 mm², 15 m	Bausatz zum Austausch des vorhandenen Anschlusskabels am Motor. Bestehend aus Flachkabel mit Steckverbindung motorseitig und freiem Kabelende schaltkastenseitig, Kabelsatz werkseitig vorverdrahtet. Einsetzbar für 1~230 V und 3~400 V. Geeignet für den Einsatz in Trinkwasser. Nur für den Einsatz in Pumpen TWU 4-...-C, TWI 4-...-C, TWI 6-...-C (mit 4"-Motor) vorgesehen!	AISI 316, 4 x 1,5 mm ² , 15 m	6079028	K	PG14	223,-
Bausatz Kabel für 4 Zoll Motoren AISI 316, 4 x 1,5 mm², 20 m	Bausatz zum Austausch des vorhandenen Anschlusskabels am Motor. Bestehend aus Flachkabel mit Steckverbindung motorseitig und freiem Kabelende schaltkastenseitig, Kabelsatz werkseitig vorverdrahtet. Einsetzbar für 1~230 V und 3~400 V. Geeignet für den Einsatz in Trinkwasser. Nur für den Einsatz in Pumpen TWU 4-...-C, TWI 4-...-C, TWI 6-...-C (mit 4"-Motor) vorgesehen!	AISI 316, 4 x 1,5 mm ² , 20 m	6079036	A	PG14	253,-
Bausatz Kabel für 4 Zoll Motoren AISI 316, 4 x 1,5 mm², 30 m	Bausatz zum Austausch des vorhandenen Anschlusskabels am Motor. Bestehend aus Flachkabel mit Steckverbindung motorseitig und freiem Kabelende schaltkastenseitig, Kabelsatz werkseitig vorverdrahtet. Einsetzbar für 1~230 V und 3~400 V. Geeignet für den Einsatz in Trinkwasser. Nur für den Einsatz in Pumpen TWU 4-...-C, TWI 4-...-C, TWI 6-...-C (mit 4"-Motor) vorgesehen!	AISI 316, 4 x 1,5 mm ² , 30 m	6079035	K	PG14	340,-
Bausatz Kabel für 4 Zoll Motoren AISI 316, 4 x 1,5 mm², 40 m	Bausatz zum Austausch des vorhandenen Anschlusskabels am Motor. Bestehend aus Flachkabel mit Steckverbindung motorseitig und freiem Kabelende schaltkastenseitig, Kabelsatz werkseitig vorverdrahtet. Einsetzbar für 1~230 V und 3~400 V. Geeignet für den Einsatz in Trinkwasser. Nur für den Einsatz in Pumpen TWU 4-...-C, TWI 4-...-C, TWI 6-...-C (mit 4"-Motor) vorgesehen!	AISI 316, 4 x 1,5 mm ² , 40 m	6079034	K	PG14	421,-
Bausatz Kabel für 4 Zoll Motoren AISI 316, 4 x 1,5 mm², 50 m	Bausatz zum Austausch des vorhandenen Anschlusskabels am Motor. Bestehend aus Flachkabel mit Steckverbindung motorseitig und freiem Kabelende schaltkastenseitig, Kabelsatz werkseitig vorverdrahtet. Einsetzbar für 1~230 V und 3~400 V. Geeignet für den Einsatz in Trinkwasser. Nur für den Einsatz in Pumpen TWU 4-...-C, TWI 4-...-C, TWI 6-...-C (mit 4"-Motor) vorgesehen!	AISI 316, 4 x 1,5 mm ² , 50 m	6079033	K	PG14	498,-
Bausatz Kabel für 6 Zoll Motoren 4 x 4 mm², 10 m	Bausatz zum Austausch des vorhandenen Anschlusskabels am Motor. Bestehend aus Flachkabel mit Steckverbindung motorseitig und freiem Kabelende schaltkastenseitig, Kabelsatz werkseitig vorverdrahtet. Lieferbar in den Längen 10 m, 20 m, 30 m, 40 m und 50 m. Geeignet für den Einsatz in Trinkwasser.	10 m, 4 x 4 mm ²	6036603	L	PG14	356,-

 = Lieferbereitschaft, L = Lagervorrat, C = ca. 2 Wochen, K = ca. 4 Wochen, A = auf Anfrage,  = bitte Wilo kontaktieren



Änderungen vorbehalten – Alle Preise verstehen sich ohne Mehrwertsteuer. Es gelten unsere Allgemeinen Liefer-/Leistungsbedingungen (www.wilo.de/agb) – Gültig ab 01.01.20 in Deutschland.

Elektrisches Zubehör – Kabel						
Typ	Beschreibung		Art.-Nr.	Preisgruppe		
						EUR
Bausatz Kabel für 6 Zoll Motoren 4 x 4 mm², 20 m	Bausatz zum Austausch des vorhandenen Anschlusskabels am Motor. Bestehend aus Flachkabel mit Steckverbindung motorseitig und freiem Kabelende schaltkastenseitig, Kabelsatz werkseitig vorverdrahtet. Lieferbar in den Längen 10 m, 20 m, 30 m, 40 m und 50 m. Geeignet für den Einsatz in Trinkwasser.	20 m, 4 x 4 mm ² (inkl. Erdungskabel)	6036604	K	PG14	596,-
Bausatz Kabel für 6 Zoll Motoren 4 x 4 mm², 30 m	Bausatz zum Austausch des vorhandenen Anschlusskabels am Motor. Bestehend aus Flachkabel mit Steckverbindung motorseitig und freiem Kabelende schaltkastenseitig, Kabelsatz werkseitig vorverdrahtet. Lieferbar in den Längen 10 m, 20 m, 30 m, 40 m und 50 m. Geeignet für den Einsatz in Trinkwasser.	30 m, 4 x 4 mm ² (inkl. Erdungskabel)	6036605	C	PG14	797,-
Bausatz Kabel für 6 Zoll Motoren 4 x 4 mm², 40 m	Bausatz zum Austausch des vorhandenen Anschlusskabels am Motor. Bestehend aus Flachkabel mit Steckverbindung motorseitig und freiem Kabelende schaltkastenseitig, Kabelsatz werkseitig vorverdrahtet. Lieferbar in den Längen 10 m, 20 m, 30 m, 40 m und 50 m. Geeignet für den Einsatz in Trinkwasser.	40 m, 4 x 4 mm ² (inkl. Erdungskabel)	6036606	C	PG14	1.014,-
Bausatz Kabel für 6 Zoll Motoren 4 x 4 mm², 50 m	Bausatz zum Austausch des vorhandenen Anschlusskabels am Motor. Bestehend aus Flachkabel mit Steckverbindung motorseitig und freiem Kabelende schaltkastenseitig, Kabelsatz werkseitig vorverdrahtet. Lieferbar in den Längen 10 m, 20 m, 30 m, 40 m und 50 m. Geeignet für den Einsatz in Trinkwasser.	50 m, 4 x 4 mm ² (inkl. Erdungskabel)	6036607	C	PG14	1.240,-
Bausatz Kabel für 6 Zoll Motoren 4 x 8,4 mm², 8 m	Bausatz zum Austausch des vorhandenen Anschlusskabels am Motor. Bestehend aus Flachkabel mit Steckverbindung motorseitig und freiem Kabelende schaltkastenseitig, Kabelsatz werkseitig vorverdrahtet. Lieferbar in den Längen 10 m, 20 m, 30 m, 40 m und 50 m. Geeignet für den Einsatz in Trinkwasser.	8 m, 4 x 8,4 mm ² (inkl. Erdungskabel)	6030798	A	PG14	501,-
Bausatz Kabel für 6 Zoll Motoren 4 x 8,4 mm², 10 m	Bausatz zum Austausch des vorhandenen Anschlusskabels am Motor. Bestehend aus Flachkabel mit Steckverbindung motorseitig und freiem Kabelende schaltkastenseitig, Kabelsatz werkseitig vorverdrahtet. Lieferbar in den Längen 10 m, 20 m, 30 m, 40 m und 50 m. Geeignet für den Einsatz in Trinkwasser.	10 m, 4 x 8,4 mm ² (inkl. Erdungskabel)	6037500	K	PG14	553,-
Bausatz Kabel für 6 Zoll Motoren 4 x 8,4 mm², 20 m	Bausatz zum Austausch des vorhandenen Anschlusskabels am Motor. Bestehend aus Flachkabel mit Steckverbindung motorseitig und freiem Kabelende schaltkastenseitig, Kabelsatz werkseitig vorverdrahtet. Lieferbar in den Längen 10 m, 20 m, 30 m, 40 m und 50 m. Geeignet für den Einsatz in Trinkwasser.	20 m, 4 x 8,4 mm ² (inkl. Erdungskabel)	6037501	K	PG14	1.002,-
Bausatz Kabel für 6 Zoll Motoren 4 x 8,4 mm², 30 m	Bausatz zum Austausch des vorhandenen Anschlusskabels am Motor. Bestehend aus Flachkabel mit Steckverbindung motorseitig und freiem Kabelende schaltkastenseitig, Kabelsatz werkseitig vorverdrahtet. Lieferbar in den Längen 10 m, 20 m, 30 m, 40 m und 50 m. Geeignet für den Einsatz in Trinkwasser.	30 m; 4 x 8,4 mm ² (inkl. Erdungskabel)	6037502	A	PG14	1.330,-
Bausatz Kabel für 6 Zoll Motoren 4 x 8,4 mm², 40 m	Bausatz zum Austausch des vorhandenen Anschlusskabels am Motor. Bestehend aus Flachkabel mit Steckverbindung motorseitig und freiem Kabelende schaltkastenseitig, Kabelsatz werkseitig vorverdrahtet. Lieferbar in den Längen 10 m, 20 m, 30 m, 40 m und 50 m. Geeignet für den Einsatz in Trinkwasser.	40 m, 4 x 8,4 mm ² (inkl. Erdungskabel)	6037503	A	PG14	1.719,-

 = Lieferbereitschaft, L = Lagervorrat, C = ca. 2 Wochen, K = ca. 4 Wochen, A = auf Anfrage,  = bitte Wilo kontaktieren

Änderungen vorbehalten – Alle Preise verstehen sich ohne Mehrwertsteuer. Es gelten unsere Allgemeinen Liefer-/Leistungsbedingungen (www.wilo.de/agb) – Gültig ab 01.01.20 in Deutschland.



Elektrisches Zubehör – Kabel						
Typ	Beschreibung		Art.-Nr.		Preisgruppe	
						EUR
Bausatz Kabel für 6 Zoll Motoren 4 x 8,4 mm², 50 m	Bausatz zum Austausch des vorhandenen Anschlusskabels am Motor. Bestehend aus Flachkabel mit Steckverbindung motorseitig und freiem Kabelende schaltkastenseitig, Kabelsatz werkseitig vorverdrahtet. Lieferbar in den Längen 10 m, 20 m, 30 m, 40 m und 50 m. Geeignet für den Einsatz in Trinkwasser.	50 m, 4 x 8,4 mm ² (inkl. Erdungskabel)	6037504	A	PG14	2.111,-
Bausatz Motorkabel-Verbinder	Zur sicheren Schnell-Steckverbindung von Motorkabel und Kabelverlängerung. Vorsicht: Motorkabel muss bereits mit Stecker ausgerüstet sein. Lieferumfang: Bausatz bestehend aus Kupplungsteil, 2-Komponenten-Vergießsatz und Kleinteilen.	Für Kabelquerschnitte 4 x 0,5 bis 4 x 2,5 mm ²	4087148	L	PG14	58,-
Bausatz Motorkabel QC 4 x 1,5 mm², 1,5 m	Schnellanschluss-Motorkabel (bestehend aus Flachkabel mit Steckverbindungen) zum Austausch des Standardkabels mit freien Kabelenden von Wilo-Unterwassermotor-Pumpen TWU 4-...-C, TWI 4-...-C und TWI 6-...-C (mit 4"-Motor). Der Bausatz ermöglicht eine einfache und schnelle nachträgliche Verlängerung mit Quick-Connect-Kabeln (separat erhältlich).	4 x 1,5 mm ² (Länge: 1,5 m)	4096206	C	PG14	51,-
Bausatz Motorkabel QC 4 x 1,5 mm², 2,5 m	Schnellanschluss-Motorkabel (bestehend aus Flachkabel mit Steckverbindungen) zum Austausch des Standardkabels mit freien Kabelenden von Wilo-Unterwassermotor-Pumpen TWU 4-...-C, TWI 4-...-C und TWI 6-...-C (mit 4"-Motor). Der Bausatz ermöglicht eine einfache und schnelle nachträgliche Verlängerung mit Quick-Connect-Kabeln (separat erhältlich).	4 x 1,5 mm ² (Länge: 2,5 m)	4096207	K	PG14	54,-
Bausatz Motorkabel QC AISI 316, 4 x 1,5 mm², 1,5 m	Schnellanschluss-Motorkabel (bestehend aus Flachkabel mit Steckverbindungen) zum Austausch des Standardkabels mit freien Kabelenden von Wilo-Unterwassermotor-Pumpen TWU 4-...-CI, TWI 4-...-CI und TWI 6-...-CI (mit 4"-Motor). Der Bausatz ermöglicht eine einfache und schnelle nachträgliche Verlängerung mit Quick-Connect-Kabeln (separat erhältlich).	AISI 316, 4 x 1,5 mm ² , 1,5 m	6080134	L	PG14	58,-
Erdungskabel, 1 x 25 mm²	Erdungskabel, geeignet für Trinkwasseranwendungen. 1-adriges flexibles Kupferkabel gemäß ACS 04 ACC LI 021, NFC 15-100 AD8, BS 6920, IEC 60332-1. Preis je 1 m	1 x 25,0 mm ²	4075939	A	PG14	2,-
Hitze-Schrumpfverbindungen 4 x 1,5 mm² und 2,5 mm²	Zur Abdichtung einer Verbindung von offenen Kabelenden.	4 x 1,5 mm ² und 2,5 mm ²	4029677	L	PG14	23,-
Hitze-Schrumpfverbindungen 4 x 4,0 mm² und 6,0 mm²	Zur Abdichtung einer Verbindung von offenen Kabelenden.	4 x 4,0 mm ² und 6,0 mm ²	4059213	L	PG14	51,-
Hitze-Schrumpfverbindungen 4 x 10 mm² und 16 mm²	Zur Abdichtung einer Verbindung von offenen Kabelenden.	4 x 10 mm ² und 16 mm ²	4029678	L	PG14	85,-
Motorkabel für Prozesswasser 3 x 25 mm²	Zur Verlängerung des an der Pumpe befindlichen Motorkabels. Geeignet für Brauchwasseranwendungen. 3- oder 4-adriges flexibles Kupferkabel gemäß Klasse E der DIN VDE 0298 Teil 3000 und DIN VDE 0282 Teil 810. Eintauchtiefe: 500 m. Ausführung: Rundkabel mit freien Kabelenden. Verfügbar in Längenabstufungen von jeweils 1 m. Preis je 1 m	3 x 25,0 mm ²	4093850	A	PG14	51,-

 = Lieferbereitschaft, L = Lagervorrat, C = ca. 2 Wochen, K = ca. 4 Wochen, A = auf Anfrage,  = bitte Wilo kontaktieren

Änderungen vorbehalten - Alle Preise verstehen sich ohne Mehrwertsteuer. Es gelten unsere Allgemeinen Liefer-/Leistungsbedingungen (www.wilo.de/agb) - Gültig ab 01.01.20 in Deutschland.



Elektrisches Zubehör – Kabel

Typ	Beschreibung	Art.-Nr.	Preisgruppe		EUR
Motorkabel für Prozesswasser 3 x 35 mm²	Zur Verlängerung des an der Pumpe befindlichen Motorkabels. Geeignet für Brauchwasseranwendungen. 3- oder 4-adriges flexibles Kupferkabel gemäß Klasse E der DIN VDE 0298 Teil 3000 und DIN VDE 0282 Teil 810. Eintauchtiefe: 500 m. Ausführung: Rundkabel mit freien Kabelenden. Verfügbar in Längenabstufungen von jeweils 1 m. Preis je 1 m	3 x 35,0 mm ² 4093851	A	PG14	63,-
Motorkabel für Prozesswasser 3 x 50 mm²	Zur Verlängerung des an der Pumpe befindlichen Motorkabels. Geeignet für Brauchwasseranwendungen. 3- oder 4-adriges flexibles Kupferkabel gemäß Klasse E der DIN VDE 0298 Teil 3000 und DIN VDE 0282 Teil 810. Eintauchtiefe: 500 m. Ausführung: Rundkabel mit freien Kabelenden. Verfügbar in Längenabstufungen von jeweils 1 m. Preis je 1 m	3 x 50,0 mm ² 4093852	A	PG14	75,-
Motorkabel für Prozesswasser 3 x 70 mm²	Zur Verlängerung des an der Pumpe befindlichen Motorkabels. Geeignet für Brauchwasseranwendungen. 3- oder 4-adriges flexibles Kupferkabel gemäß Klasse E der DIN VDE 0298 Teil 3000 und DIN VDE 0282 Teil 810. Eintauchtiefe: 500 m. Ausführung: Rundkabel mit freien Kabelenden. Verfügbar in Längenabstufungen von jeweils 1 m. Preis je 1 m	3x 70,0 mm ² 4093853	A	PG14	112,-
Motorkabel für Prozesswasser 4 x 10 mm²	Zur Verlängerung des an der Pumpe befindlichen Motorkabels. Geeignet für Brauchwasseranwendungen. 3- oder 4-adriges flexibles Kupferkabel gemäß Klasse E der DIN VDE 0298 Teil 3000 und DIN VDE 0282 Teil 810. Eintauchtiefe: 500 m. Ausführung: Rundkabel mit freien Kabelenden. Verfügbar in Längenabstufungen von jeweils 1 m. Preis je 1 m	4 x 10,0 mm ² (inkl. Erdungs- kabel) 4094676	A	PG14	20,-
Motorkabel für Prozesswasser 4 x 16 mm²	Zur Verlängerung des an der Pumpe befindlichen Motorkabels. Geeignet für Brauchwasseranwendungen. 3- oder 4-adriges flexibles Kupferkabel gemäß Klasse E der DIN VDE 0298 Teil 3000 und DIN VDE 0282 Teil 810. Eintauchtiefe: 500 m. Ausführung: Rundkabel mit freien Kabelenden. Verfügbar in Längenabstufungen von jeweils 1 m. Preis je 1 m	4 x 16,0 mm ² (inkl. Erdungs- kabel) 4094668	A	PG14	36,-
Motorkabel für Prozesswasser 4 x 25 mm²	Zur Verlängerung des an der Pumpe befindlichen Motorkabels. Geeignet für Brauchwasseranwendungen. 3- oder 4-adriges flexibles Kupferkabel gemäß Klasse E der DIN VDE 0298 Teil 3000 und DIN VDE 0282 Teil 810. Eintauchtiefe: 500 m. Ausführung: Rundkabel mit freien Kabelenden. Verfügbar in Längenabstufungen von jeweils 1 m. Preis je 1 m	4 x 25,0 mm ² (inkl. Erdungs- kabel) 4046682	A	PG14	55,-
Motorkabel für Prozesswasser 4 x 35 mm²	Zur Verlängerung des an der Pumpe befindlichen Motorkabels. Geeignet für Brauchwasseranwendungen. 3- oder 4-adriges flexibles Kupferkabel gemäß Klasse E der DIN VDE 0298 Teil 3000 und DIN VDE 0282 Teil 810. Eintauchtiefe: 500 m. Ausführung: Rundkabel mit freien Kabelenden. Verfügbar in Längenabstufungen von jeweils 1 m. Preis je 1 m	4 x 35,0 mm ² (inkl. Erdungs- kabel) 4046684	A	PG14	69,-
Motorkabel für Prozesswasser 4 x 50 mm²	Zur Verlängerung des an der Pumpe befindlichen Motorkabels. Geeignet für Brauchwasseranwendungen. 3- oder 4-adriges flexibles Kupferkabel gemäß Klasse E der DIN VDE 0298 Teil 3000 und DIN VDE 0282 Teil 810. Eintauchtiefe: 500 m. Ausführung: Rundkabel mit freien Kabelenden. Verfügbar in Längenabstufungen von jeweils 1 m. Preis je 1 m	4 x 50,0 mm ² (inkl. Erdungs- kabel) 4051974	A	PG14	99,-

 = Lieferbereitschaft, L = Lagervorrat, C = ca. 2 Wochen, K = ca. 4 Wochen, A = auf Anfrage,  = bitte Wilo kontaktieren



Änderungen vorbehalten - Alle Preise verstehen sich ohne Mehrwertsteuer. Es gelten unsere Allgemeinen Liefer-/Leistungsbedingungen (www.wilo.de/agb) - Gültig ab 01.01.20 in Deutschland.

Elektrisches Zubehör – Kabel						
Typ	Beschreibung		Art.-Nr.		Preisgruppe	
						EUR
Motorkabel für Prozesswasser 4 x 70 mm²	Zur Verlängerung des an der Pumpe befindlichen Motorkabels. Geeignet für Brauchwasseranwendungen. 3- oder 4-adriges flexibles Kupferkabel gemäß Klasse E der DIN VDE 0298 Teil 3000 und DIN VDE 0282 Teil 810. Eintauchtiefe: 500 m. Ausführung: Rundkabel mit freien Kabelenden. Verfügbar in Längenabstufungen von jeweils 1 m. Preis je 1 m	4 x 70,0 mm ² (inkl. Erdungskabel)	4093847	A	PG14	142,-
Motorkabel für Prozesswasser 4 x 95 mm²	Zur Verlängerung des an der Pumpe befindlichen Motorkabels. Geeignet für Brauchwasseranwendungen. 3- oder 4-adriges flexibles Kupferkabel gemäß Klasse E der DIN VDE 0298 Teil 3000 und DIN VDE 0282 Teil 810. Eintauchtiefe: 500 m. Ausführung: Rundkabel mit freien Kabelenden. Verfügbar in Längenabstufungen von jeweils 1 m. Preis je 1 m	4 x 95,0 mm ² (inkl. Erdungskabel)	4093848	A	PG14	207,-
Motorkabel für Prozesswasser 4 x 120 mm²	Zur Verlängerung des an der Pumpe befindlichen Motorkabels. Geeignet für Brauchwasseranwendungen. 3- oder 4-adriges flexibles Kupferkabel gemäß Klasse E der DIN VDE 0298 Teil 3000 und DIN VDE 0282 Teil 810. Eintauchtiefe: 500 m. Ausführung: Rundkabel mit freien Kabelenden. Verfügbar in Längenabstufungen von jeweils 1 m. Preis je 1 m	4 x 120,0 mm ² (inkl. Erdungskabel)	4093849	A	PG14	246,-
Motorkabel für Trinkwasser 3"-Motor, 4 x 1,5 mm², 10 m	Bausatz mit verbessertem Korrosionsschutz (Edelstahl-Kabelstecker, erweiterte Isolierung) zum Austausch des vorhandenen Anschlusskabels am Motor. Bestehend aus Flachkabel (4 x 1,5 mm ²) mit Steckverbinder motorseitig und freiem Kabelende schaltkastenseitig. Kabelsatz werkseitig vorverdrahtet. Einsetzbar für 1~230 V und 3~400 V. Geeignet für den Einsatz in Trinkwasser. Nur für den Einsatz in Pumpen TWU 3-...HS-B vorgesehen!	10 m	6080529	L	PG14	54,-
Motorkabel für Trinkwasser 3"-Motor, 4 x 1,5 mm², 20 m	Bausatz mit verbessertem Korrosionsschutz (Edelstahl-Kabelstecker, erweiterte Isolierung) zum Austausch des vorhandenen Anschlusskabels am Motor. Bestehend aus Flachkabel (4 x 1,5 mm ²) mit Steckverbinder motorseitig und freiem Kabelende schaltkastenseitig. Kabelsatz werkseitig vorverdrahtet. Einsetzbar für 1~230 V und 3~400 V. Geeignet für den Einsatz in Trinkwasser. Nur für den Einsatz in Pumpen TWU 3-...HS-B vorgesehen!	20 m	6080530	L	PG14	91,-
Motorkabel für Trinkwasser 3"-Motor, 4 x 1,5 mm², 30 m	Bausatz mit verbessertem Korrosionsschutz (Edelstahl-Kabelstecker, erweiterte Isolierung) zum Austausch des vorhandenen Anschlusskabels am Motor. Bestehend aus Flachkabel (4 x 1,5 mm ²) mit Steckverbinder motorseitig und freiem Kabelende schaltkastenseitig. Kabelsatz werkseitig vorverdrahtet. Einsetzbar für 1~230 V und 3~400 V. Geeignet für den Einsatz in Trinkwasser. Nur für den Einsatz in Pumpen TWU 3-...HS-B vorgesehen!	30 m	6080525	L	PG14	128,-
Motorkabel für Trinkwasser 3"-Motor, 4 x 1,5 mm², 40 m	Bausatz mit verbessertem Korrosionsschutz (Edelstahl-Kabelstecker, erweiterte Isolierung) zum Austausch des vorhandenen Anschlusskabels am Motor. Bestehend aus Flachkabel (4 x 1,5 mm ²) mit Steckverbinder motorseitig und freiem Kabelende schaltkastenseitig. Kabelsatz werkseitig vorverdrahtet. Einsetzbar für 1~230 V und 3~400 V. Geeignet für den Einsatz in Trinkwasser. Nur für den Einsatz in Pumpen TWU 3-...HS-B vorgesehen!	40 m	6080526	L	PG14	165,-

 = Lieferbereitschaft, L = Lagervorrat, C = ca. 2 Wochen, K = ca. 4 Wochen, A = auf Anfrage,  = bitte Wilo kontaktieren

Änderungen vorbehalten - Alle Preise verstehen sich ohne Mehrwertsteuer. Es gelten unsere Allgemeinen Liefer-/Leistungsbedingungen (www.wilo.de/agb) - Gültig ab 01.01.20 in Deutschland.

Elektrisches Zubehör – Kabel						
Typ	Beschreibung		Art.-Nr.		Preisgruppe	
						EUR
Motorkabel für Trinkwasser 3"-Motor, 4 x 1,5 mm², 50 m	Bausatz mit verbessertem Korrosionsschutz (Edelstahl-Kabelstecker, erweiterte Isolierung) zum Austausch des vorhandenen Anschlusskabels am Motor. Bestehend aus Flachkabel (4 x 1,5 mm ²) mit Steckverbinder motorseitig und freiem Kabelende schaltkastenseitig. Kabelsatz werkseitig vorverdrahtet. Einsetzbar für 1~230 V und 3~400 V. Geeignet für den Einsatz in Trinkwasser. Nur für den Einsatz in Pumpen TWU 3-...HS-B vorgesehen!	50 m	6080527	L	PG14	202,-
Motorkabel für Trinkwasser 3"-Motor, 4 x 1,5 mm², 60 m	Bausatz mit verbessertem Korrosionsschutz (Edelstahl-Kabelstecker, erweiterte Isolierung) zum Austausch des vorhandenen Anschlusskabels am Motor. Bestehend aus Flachkabel (4 x 1,5 mm ²) mit Steckverbinder motorseitig und freiem Kabelende schaltkastenseitig. Kabelsatz werkseitig vorverdrahtet. Einsetzbar für 1~230 V und 3~400 V. Geeignet für den Einsatz in Trinkwasser. Nur für den Einsatz in Pumpen TWU 3-...HS-B vorgesehen!	60 m	6080528	L	PG14	239,-
Motorkabel für Trinkwasser 3 x 2,5 mm²	Zur Verlängerung des an der Pumpe befindlichen Motorkabels. Geeignet für Trinkwasseranwendungen. 3- oder 4-adriges flexibles Kupferkabel gemäß Klasse E der ACS 04 ACC LI 021, NFC 15-100 AD8, BS 6920, IEC 60332-1. Max. Eintauchtiefe: 200 m Ausführung: Rundkabel mit freien Kabelenden. Lieferbar in Längenabstufungen von 1 m. Preis je 1 m	3 x 2,5 mm ²	4093842	A	PG14	3,-
Motorkabel für Trinkwasser 3 x 4 mm²	Zur Verlängerung des an der Pumpe befindlichen Motorkabels. Geeignet für Trinkwasseranwendungen. 3- oder 4-adriges flexibles Kupferkabel gemäß Klasse E der ACS 04 ACC LI 021, NFC 15-100 AD8, BS 6920, IEC 60332-1. Max. Eintauchtiefe: 200 m Ausführung: Rundkabel mit freien Kabelenden. Lieferbar in Längenabstufungen von 1 m. Preis je 1 m	3 x 4,0 mm ²	4093843	A	PG14	6,-
Motorkabel für Trinkwasser 3 x 6 mm²	Zur Verlängerung des an der Pumpe befindlichen Motorkabels. Geeignet für Trinkwasseranwendungen. 3- oder 4-adriges flexibles Kupferkabel gemäß Klasse E der ACS 04 ACC LI 021, NFC 15-100 AD8, BS 6920, IEC 60332-1. Max. Eintauchtiefe: 200 m Ausführung: Rundkabel mit freien Kabelenden. Lieferbar in Längenabstufungen von 1 m. Preis je 1 m	3 x 6,0 mm ²	4093844	A	PG14	7,-
Motorkabel für Trinkwasser 3 x 10 mm²	Zur Verlängerung des an der Pumpe befindlichen Motorkabels. Geeignet für Trinkwasseranwendungen. 3- oder 4-adriges flexibles Kupferkabel gemäß Klasse E der ACS 04 ACC LI 021, NFC 15-100 AD8, BS 6920, IEC 60332-1. Max. Eintauchtiefe: 200 m Ausführung: Rundkabel mit freien Kabelenden. Lieferbar in Längenabstufungen von 1 m. Preis je 1 m	3 x 10,0 mm ²	4093845	A	PG14	20,-
Motorkabel für Trinkwasser 3 x 16 mm²	Zur Verlängerung des an der Pumpe befindlichen Motorkabels. Geeignet für Trinkwasseranwendungen. 3- oder 4-adriges flexibles Kupferkabel gemäß Klasse E der ACS 04 ACC LI 021, NFC 15-100 AD8, BS 6920, IEC 60332-1. Max. Eintauchtiefe: 200 m Ausführung: Rundkabel mit freien Kabelenden. Lieferbar in Längenabstufungen von 1 m. Preis je 1 m	3 x 16,0 mm ²	4093846	A	PG14	38,-

 = Lieferbereitschaft, L = Lagervorrat, C = ca. 2 Wochen, K = ca. 4 Wochen, A = auf Anfrage,  = bitte Wilo kontaktieren

Änderungen vorbehalten - Alle Preise verstehen sich ohne Mehrwertsteuer. Es gelten unsere Allgemeinen Liefer-/Leistungsbedingungen (www.wilo.de/agb) - Gültig ab 01.01.20 in Deutschland.

Elektrisches Zubehör – Kabel

Typ	Beschreibung	Art.-Nr.	Preisgruppe		EUR
Motorkabel für Trinkwasser 4 x 1,5 mm²	Zur Verlängerung des an der Pumpe befindlichen Motorkabels. Geeignet für Trinkwasseranwendungen. 3- oder 4-adriges flexibles Kupferkabel gemäß Klasse E der ACS 04 ACC LI 021, NFC 15-100 AD8, BS 6920, IEC 60332-1. Max. Eintauchtiefe: 200 m Ausführung: Rundkabel mit freien Kabelenden. Lieferbar in Längenabstufungen von 1 m. Preis je 1 m	6045510	L	PG14	3,-
Motorkabel für Trinkwasser 4 x 2,5 mm²	Zur Verlängerung des an der Pumpe befindlichen Motorkabels. Geeignet für Trinkwasseranwendungen. 3- oder 4-adriges flexibles Kupferkabel gemäß Klasse E der ACS 04 ACC LI 021, NFC 15-100 AD8, BS 6920, IEC 60332-1. Max. Eintauchtiefe: 200 m Ausführung: Rundkabel mit freien Kabelenden. Lieferbar in Längenabstufungen von 1 m. Preis je 1 m	6019630	A	-	10,-
Motorkabel für Trinkwasser 4 x 4 mm²	Zur Verlängerung des an der Pumpe befindlichen Motorkabels. Geeignet für Trinkwasseranwendungen. 3- oder 4-adriges flexibles Kupferkabel gemäß Klasse E der ACS 04 ACC LI 021, NFC 15-100 AD8, BS 6920, IEC 60332-1. Max. Eintauchtiefe: 200 m Ausführung: Rundkabel mit freien Kabelenden. Lieferbar in Längenabstufungen von 1 m. Preis je 1 m	6019995	L	PG14	22,-
Motorkabel für Trinkwasser 4 x 6 mm²	Zur Verlängerung des an der Pumpe befindlichen Motorkabels. Geeignet für Trinkwasseranwendungen. 3- oder 4-adriges flexibles Kupferkabel gemäß Klasse E der ACS 04 ACC LI 021, NFC 15-100 AD8, BS 6920, IEC 60332-1. Max. Eintauchtiefe: 200 m Ausführung: Rundkabel mit freien Kabelenden. Lieferbar in Längenabstufungen von 1 m. Preis je 1 m	6022012	A	PG14	☺
Motorkabel für Trinkwasser 4 x 10 mm²	Zur Verlängerung des an der Pumpe befindlichen Motorkabels. Geeignet für Trinkwasseranwendungen. 3- oder 4-adriges flexibles Kupferkabel gemäß Klasse E der ACS 04 ACC LI 021, NFC 15-100 AD8, BS 6920, IEC 60332-1. Max. Eintauchtiefe: 200 m Ausführung: Rundkabel mit freien Kabelenden. Lieferbar in Längenabstufungen von 1 m. Preis je 1 m	6019018	C	PG14	28,-
Motorkabel für Trinkwasser 4 x 16 mm²	Zur Verlängerung des an der Pumpe befindlichen Motorkabels. Geeignet für Trinkwasseranwendungen. 3- oder 4-adriges flexibles Kupferkabel gemäß Klasse E der ACS 04 ACC LI 021, NFC 15-100 AD8, BS 6920, IEC 60332-1. Max. Eintauchtiefe: 200 m Ausführung: Rundkabel mit freien Kabelenden. Lieferbar in Längenabstufungen von 1 m. Preis je 1 m	6022013	C	PG14	50,-
Motorkabel für Trinkwasser 4 x 25 mm²	Zur Verlängerung des an der Pumpe befindlichen Motorkabels. Geeignet für Trinkwasseranwendungen. 3- oder 4-adriges flexibles Kupferkabel gemäß Klasse E der ACS 04 ACC LI 021, NFC 15-100 AD8, BS 6920, IEC 60332-1. Max. Eintauchtiefe: 200 m Ausführung: Rundkabel mit freien Kabelenden. Lieferbar in Längenabstufungen von 1 m. Preis je 1 m	6038861	C	PG14	90,-
Vergießsatz 3 x 1,5 bis 4 x 1,5 mm²	2-Komponenten-Vergießsatz zur einfachen und langhaltigen Verbindung von offenen Kabelenden über und unter Wasser.	6001126	C	PG14	48,-
Vergießsatz 3 x 2,5 bis 7 x 2,5 mm²	2-Komponenten-Vergießsatz zur einfachen und langhaltigen Verbindung von offenen Kabelenden über und unter Wasser.	6001128	C	PG14	58,-

☺ = Lieferbereitschaft, L = Lagervorrat, C = ca. 2 Wochen, K = ca. 4 Wochen, A = auf Anfrage, ☺ = bitte Wilo kontaktieren

Änderungen vorbehalten - Alle Preise verstehen sich ohne Mehrwertsteuer. Es gelten unsere Allgemeinen Liefer-/Leistungsbedingungen (www.wilo.de/agb) - Gültig ab 01.01.20 in Deutschland.

Elektrisches Zubehör – Kabel

Typ	Beschreibung		Art.-Nr.	Preisgruppe		
						EUR
Vergießsatz 3 x 4 bis 4 x 4 mm ²	2-Komponenten-Vergießsatz zur einfachen und langhaltigen Verbindung von offenen Kabelenden über und unter Wasser.	3 x 4,0 bis 4 x 4,0 mm ²	6001129	C	PG14	56,-
Vergießsatz 4 x 1,5 bis 4 x 10 mm ²	2-Komponenten-Vergießsatz zur einfachen und langhaltigen Verbindung von offenen Kabelenden über und unter Wasser.	4 x 1,5 bis 4 x 10 mm ²	4065698	L	PG14	79,-
Vergießsatz 4 x 10 bis 4 x 25 mm ²	2-Komponenten-Vergießsatz zur einfachen und langhaltigen Verbindung von offenen Kabelenden über und unter Wasser.	4 x 10 bis 4 x 25 mm ²	4065699	C	PG14	124,-
Vergießsatz 4 x 25 bis 4 x 35 mm ²	2-Komponenten-Vergießsatz zur einfachen und langhaltigen Verbindung von offenen Kabelenden über und unter Wasser.	4 x 25 bis 4 x 35 mm ²	4065700	C	PG14	206,-
Vergießsatz 4 x 50 bis 4 x 70 mm ²	2-Komponenten-Vergießsatz zur einfachen und langhaltigen Verbindung von offenen Kabelenden über und unter Wasser.	4 x 50 bis 4 x 70 mm ²	4065701	C	PG14	265,-

Elektrisches Zubehör – Temperaturüberwachung

Typ	Beschreibung		Art.-Nr.	Preisgruppe		
						EUR
Pt 100-Sensor für 6"-Motoren	Einschraubbarer PT100 zur thermischen Motorüberwachung, geeignet zum nachträglichen Anschluss an 6"-Motoren.	-	6028701	C	PG14	529,-
Pt 100-Sensor für 8"-Motoren 30-75 kW	Einschraubbarer PT100 zur thermischen Motorüberwachung, geeignet zum nachträglichen Anschluss an 8"-Motoren.	30-75 kW	6035453	C	PG14	578,-
Pt 100-Sensor für 8"-Motoren 93-150 kW	Einschraubbarer PT100 zur thermischen Motorüberwachung, geeignet zum nachträglichen Anschluss an 8"-Motoren.	93-150 kW	6035454	A	PG14	578,-
Auswertereleis DGW 2.01	Auswertereleis für den Anschluss von einem PT100-Sensor zur Temperaturüberwachung und -regelung.	-	6002962	L	PG14	522,-

☛ = Lieferbereitschaft, L = Lagervorrat, C = ca. 2 Wochen, K = ca. 4 Wochen, A = auf Anfrage, ☎ = bitte Wilo kontaktieren

Änderungen vorbehalten - Alle Preise verstehen sich ohne Mehrwertsteuer. Es gelten unsere Allgemeinen Liefer-/Leistungsbedingungen (www.wilo.de/agb) - Gültig ab 01.01.20 in Deutschland.

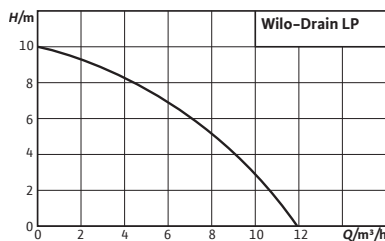

Zubehör
Inbetriebnahme/Funktions-
kontrolle **Seite**
498

Wilo-Drain LP



Bauart

Selbstansaugende Schmutzwasserpumpe mit Normmotor für die Trockenaufstellung

Einsatz

- Förderung von
- Schmutzwasser
 - Brauchwasser
 - Seewasser

Ihre Vorteile

- Einfache Bedienung dank umfangreichen Liefer-
umfang

Lieferumfang

- Pumpe
- 2x Gegenflansche mit Innengewinde G 1½
- Einbau- und Betriebsanleitung

Bestellinformationen

Typ	Art.-Nr.		EUR
Typen auf Anfrage	auf Anfrage	A	☎

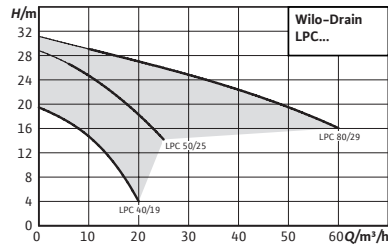

Zubehör
Inbetriebnahme/Funktions-
kontrolle **Seite**
498

Wilo-Drain LPC



Bauart

Selbstansaugende Schmutzwasserpumpe mit Normmotor für die Trockenaufstellung

Einsatz

- Förderung von
- Schmutzwasser
 - Brauchwasser

Lieferumfang

- Pumpe
- Einbau- und Betriebsanleitung

Ihre Vorteile

- Lange Lebensdauer dank robuster Ausführung in Grauguss
- Wartungsfreundlich durch integrierte Revisionsöffnung
- Flexibler Einsatz

Bestellinformationen			
Typ	Art.-Nr.		EUR
Typen auf Anfrage	auf Anfrage	A	€

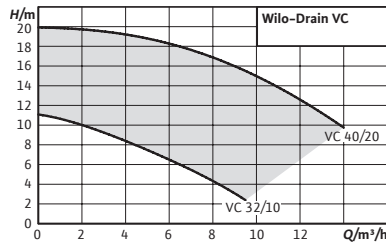
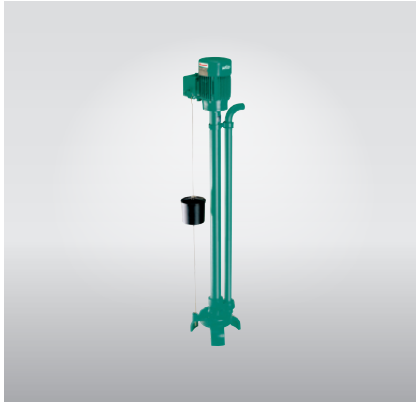

Zubehör
Inbetriebnahme/Funktions-
kontrolle

Seite
498

Wilo-Drain VC



Bauart

Nicht überflutbare Schmutzwasserpumpe mit Normmotor in Ständerbauweise

Einsatz

Förderung von

- Schmutzwasser mit einer maximalen Medientemperatur von 95 °C

Ihre Vorteile

- Für Fördermedien bis 95 °C
- Lange Lebensdauer, auch bei langen Stillstandzeiten
- Einfacher Betrieb durch angebautes Schwimmerschalter

Lieferumfang

- Pumpe mit angebautes Schwimmerschalter
- Einbau- und Betriebsanleitung

Bestellinformationen			
Typ	Art.-Nr.		EUR
Typen auf Anfrage	auf Anfrage	A	☒

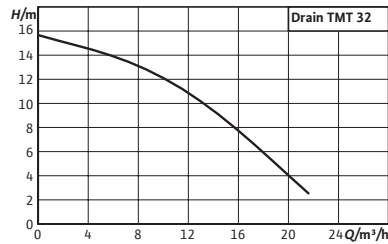

Zubehör
Inbetriebnahme/Funktions-
kontrolle **Seite**
498

Wilo-Drain TMT



Bauart

Schmutzwasser-Tauchmotorpumpe

Einsatz

Förderung von

- Schmutzwasser mit einer maximalen Medientemperatur von 95 °C

Ihre Vorteile

- Temperaturbeständig für Fördermedien bis 95 °C
- Hohe Betriebssicherheit durch Motortemperaturüberwachung und vergossene Kabeleinführung

Lieferumfang

- Schmutzwasser-Tauchmotorpumpe
- Einbau- und Betriebsanleitung

Preisgruppe: PG7

Bestellinformationen					
Typ	Motornennleistung	Netzanschluss	Art.-Nr.		
	P_2 kW				EUR
Drain TMT 32M113/7,5Ci	0,75	3~400 V, 50 Hz	6070087	L	2.779,-

Preisgruppe: PG14

Elektrisches Zubehör - Einfacher Netzanschluss					
Zubehör für einen einfachen Anschluss an das Stromnetz.					
Typ	Beschreibung	Art.-Nr.			
					EUR
CEE-Motorschutz- stecker 1,8...2,6 A	CEE-Phasenwenderstecker mit Drehrichtungsanzeige und thermischem Motorschutz. Anschluss für einen Schwimmerschalter. Mit Ein-/Ausschalter für „Hand-/Automatik-Modus“	2525865	L		369,-

Weiteres Zubehör finden Sie am Ende unter Elektrisches Zubehör!

Achtung: Schaltgeräte sind nicht explosionsgeschützt und können nur außerhalb von Ex-Bereichen eingebaut werden. Sollten Pumpen innerhalb explosionsgefährdeter Bereiche verwendet werden, sind bauseitige Maßnahmen erforderlich.

Preisgruppe: PG14

Elektrisches Zubehör – Netzunabhängige Alarmmelder

Alarmmelder für die Erkennung von Wassereintritt in Räumen und Gebäuden. Die Alarmmeldung erfolgt akustisch, optisch oder per Funk. Zusätzlich können weitere Verbraucher direkt angesteuert werden.

Typ	Beschreibung	Art.-Nr.		EUR
				
DrainAlarm 2	Netzunabhängiges Alarmschaltgerät mit optischer und akustischer Alarmmeldung sowie einen Anschluss für einen Schwimmerschalter.	2545133	L	423,-
DrainAlarm GSM	Netzunabhängiges Alarmschaltgerät mit optischer, akustischer und funk (per GSM) Alarmmeldung sowie einen Anschluss für einen Schwimmerschalter.	2542911	L	1.163,-
Signalhorn 1~230 V	Hupe mit Schalltrichter zur Wandmontage für den Innen- und Außenbereich. Alarmsignal durch elektromechanische Schallerzeugung mit Stahlmembran (88 dBA).	501459398	L	87,-

Weiteres Zubehör finden Sie am Ende unter Elektrisches Zubehör!

Achtung: Schaltgeräte sind nicht explosionsgeschützt und können nur außerhalb von Ex-Bereichen eingebaut werden. Sollten Pumpen innerhalb explosionsgefährdeter Bereiche verwendet werden, sind bauseitige Maßnahmen erforderlich.

Preisgruppe: PG14



Elektrisches Zubehör – Niveausteuern mit Schwimmerschalter

Niveauserfassung über mehrere Schwimmerschalter für die unterschiedlichen Wasserstände, inkl. Hochwasseralarm. Die Zenerbarriere sowie die Ex-Trennrelais werden nur für den Anschluss von Signalgebern in Ex-Bereichen benötigt! Bei Verwendung des Schaltgerätes SC-L..-Ex können diese ebenfalls entfallen!

Typ	Beschreibung	Art.-Nr.		EUR
				
MS-L-1x4kW-DOL	Mikroprozessorgesteuertes Schaltgerät zur niveaubhängigen Steuerung von einer Tauchmotorpumpe mit Schwimmerschalter.	2539741	L	517,-
MS-L-2x4kW-DOL	Mikroprozessorgesteuertes Schaltgerät zur niveaubhängigen Steuerung von 2 Tauchmotorpumpen mit Schwimmerschalter.	2539745	L	699,-
Signalhorn 1~230 V	Hupe mit Schalltrichter zur Wandmontage für den Innen- und Außenbereich. Alarmsignal durch elektromechanische Schallerzeugung mit Stahlmembran (88 dBA).	501459398	L	87,-
NiMh-Akku, 9 V / 200 mAh	Akku zum Einbau in die Schaltgeräte Wilo-Control MS-L und EC-L für einen netzunabhängigen Alarm	2522850	L	25,-

Weiteres Zubehör finden Sie am Ende unter Elektrisches Zubehör!

Achtung: Schaltgeräte sind nicht explosionsgeschützt und können nur außerhalb von Ex-Bereichen eingebaut werden. Sollten Pumpen innerhalb explosionsgefährdeter Bereiche verwendet werden, sind bauseitige Maßnahmen erforderlich.

 = Lieferbereitschaft, L = Lagervorrat, C = ca. 2 Wochen, K = ca. 4 Wochen, A = auf Anfrage,  = bitte Wilo kontaktieren

Änderungen vorbehalten – Alle Preise verstehen sich ohne Mehrwertsteuer. Es gelten unsere Allgemeinen Liefer-/Leistungsbedingungen (www.wilo.de/agb) – Gültig ab 01.01.20 in Deutschland.

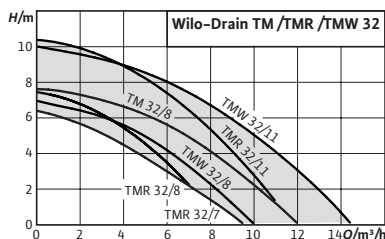

Zubehör
Inbetriebnahme/Funktions-
kontrolle **Seite**
498

**Baureihenerweite-
rung**

Wilo-Drain TM/TMW/TMR 32



Bauart

Schmutzwasser-Tauchmotorpumpe

Einsatz

Förderung von

- Abwasser ohne Fäkalien und langfasrigen Bestandteilen
- Schmutzwasser

Lieferumfang

- Pumpe mit Anschlusskabel und Stecker
- Angebauter Schwimmerschalter (außer TM 32/8-10)
- Gewindeanschluss mit Rückflussverhinderer (Drain TMW/TMR)
- Schlauchanschluss, beigelegt (Drain TM)
- Einbau- und Betriebsanleitung

Ihre Vorteile

- Anwenderfreundlich – ergonomischer Tragegriff, geringes Gewicht, steckerfertige Ausführung (Plug&Pump)
- Betriebssicher – edelstahlgekapselten Motor mit Mantelstromkühlung, Gleitringdichtung und Dichtungskammer
- Drain TMR mit Flachabsaugung – minimales Restwasserniveau von 2 mm

Preisgruppe: PG7

Bestellinformationen							
Typ	Druckanschluss	Länge Anschlusskabel	Motorenleistung	Netzanschluss	Art.-Nr.		EUR
		D m	P ₂ kW				
Drain TM 32/7	G 1¼	4	0,25	1~230 V, 50 Hz	4048412	L	253,-
Drain TM 32/8-10M	G 1¼	10	0,37	1~230 V, 50 Hz	4048411	L	293,-
Drain TMR 32/8	G 1¼	4	0,37	1~230 V, 50 Hz	4145325	L	272,-
Drain TMR 32/8-10M	G 1¼	10	0,37	1~230 V, 50 Hz	4145326	L	311,-
Drain TMR 32/11	G 1¼	4	0,55	1~230 V, 50 Hz	4145327	L	512,-
Drain TMW 32/8	G 1¼	4	0,37	1~230 V, 50 Hz	4048413	L	266,-
Drain TMW 32/8-10M	G 1¼	10	0,37	1~230 V, 50 Hz	4058059	L	311,-
Drain TMW 32/11	G 1¼	4	0,55	1~230 V, 50 Hz	4048414	L	512,-
Drain TMW 32/11-10M	G 1¼	10	0,55	1~230 V, 50 Hz	4058060	L	552,-
Drain TMW 32/11HD	G 1¼	10	0,55	1~230 V, 50 Hz	4048715	L	684,-

= Lieferbereitschaft, L = Lagervorrat, C = ca. 2 Wochen, K = ca. 4 Wochen, A = auf Anfrage, = bitte Wilo kontaktieren

Änderungen vorbehalten - Alle Preise verstehen sich ohne Mehrwertsteuer. Es gelten unsere Allgemeinen Liefer-/Leistungsbedingungen (www.wilo.de/agb) - Gültig ab 01.01.20 in Deutschland.

Preisgruppe: PG14

Zubehör für stationäre Nassaufstellung				
Typ	Beschreibung	Art.-Nr.		
				EUR
Absperrschieber set Rp 1¼	Aus Rotguss, mit Innengewinde und Doppelnippel mit Außengewinde R 1¼	2528652	L	57,-
Rückflussverhinderer Rp 1¼	Aus Kunststoff, mit Innengewinde	501533696	L	90,-

Preisgruppe: PG14

Elektrisches Zubehör – Netzunabhängige Alarmmelder				
Alarmmelder für die Erkennung von Wassereinbruch in Räumen und Gebäuden. Die Alarmmeldung erfolgt akustisch, optisch oder per Funk. Zusätzlich können weitere Verbraucher direkt angesteuert werden.				
Typ	Beschreibung	Art.-Nr.		
				EUR
Kleinalarmschaltgerät KAS	Netzunabhängiges Kleinalarmschaltgerät in ISO-Steckergehäuse mit Schuko-Stecker, akustischem Alarmmelder und angebaute Elektrode mit 3 m Kabel zur Niveauerfassung.	501534094	L	363,-
AlarmControl 1	Netzunabhängige Alarmanlage mit Schuko-Stecker, akustischem Alarmmelder und angebaute Minischwimmerschalter mit 3 m Kabel zur Füllstandsmessung.	2522846	L	143,-
AlarmControl 2	Netzunabhängige Alarmanlage mit Schuko-Zwischenstecker für den direkten Anschluss eines Verbrauchers, akustischem Alarmmelder und angebaute Minischwimmerschalter mit 3 m Kabel zur Füllstandsmessung.	2522847	L	175,-

Weiteres Zubehör finden Sie am Ende unter Elektrisches Zubehör!

Achtung: Schaltgeräte sind nicht explosionsgeschützt und können nur außerhalb von Ex-Bereichen eingebaut werden. Sollten Pumpen innerhalb explosionsgefährdeter Bereiche verwendet werden, sind bauseitige Maßnahmen erforderlich.

 = Lieferbereitschaft, L = Lagervorrat, C = ca. 2 Wochen, K = ca. 4 Wochen, A = auf Anfrage, ☎ = bitte Wilo kontaktieren

Änderungen vorbehalten – Alle Preise verstehen sich ohne Mehrwertsteuer. Es gelten unsere Allgemeinen Liefer-/Leistungsbedingungen (www.wilo.de/agg) – Gültig ab 01.01.20 in Deutschland.

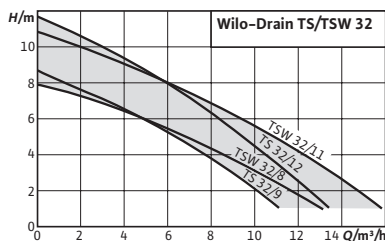

Zubehör
Inbetriebnahme/Funktions-
kontrolle **Seite**
498

Wilo-Drain TS/TSW 32



Bauart

Schmutzwasser-Tauchmotorpumpe

Einsatz

Förderung von

- Abwasser ohne Fäkalien und langfasrigen Bestandteilen
- Schmutzwasser

Lieferumfang

- Pumpe mit Anschlusskabel und Stecker
- Angebauter Schwimmerschalter
- Rückflussverhinderer, beigelegt
- Schlauchanschluss, beigelegt
- Einbau- und Betriebsanleitung

Ihre Vorteile

- Anwenderfreundlich – geringes Gewicht, steckerfertige Ausführung (Plug&Pump)
- Ideal für den mobilen Einsatz – robustes, stoßfestes Edelstahlgehäuse
- Betriebssicher – edelstahlgekapselten Motor mit Mantelstromkühlung, Gleitringdichtung und Dichtungskammer

Preisgruppe: PG7

Bestellinformationen							
Typ	Druckanschluss	Motornennleistung	Länge Anschlusskabel	Netzanschluss	Art.-Nr.		
		P_2 kW	D m				EUR
Drain TS 32/9-A	Rp 1¼	0,30	10	1~230 V, 50 Hz	6043943	L	339,-
Drain TS 32/12-A	Rp 1¼	0,60	10	1~230 V, 50 Hz	6043945	L	418,-
Drain TSW 32/8-A	Rp 1¼	0,30	10	1~230 V, 50 Hz	6045167	L	358,-
Drain TSW 32/11-A	Rp 1¼	0,60	10	1~230 V, 50 Hz	6045166	L	446,-

☞ = Lieferbereitschaft, L = Lagervorrat, C = ca. 2 Wochen, K = ca. 4 Wochen, A = auf Anfrage, ☞ = bitte Wilo kontaktieren

Änderungen vorbehalten - Alle Preise verstehen sich ohne Mehrwertsteuer. Es gelten unsere Allgemeinen Liefer-/Leistungsbedingungen (www.wilo.de/agb) - Gültig ab 01.01.20 in Deutschland.

Preisgruppe: PG14

Zubehör für stationäre Nassaufstellung				
Typ	Beschreibung	Art.-Nr.		
				EUR
Absperrschieber set Rp 1¼	Aus Rotguss, mit Innengewinde und Doppelnippel mit Außengewinde R 1¼	2528652	L	57,-
Rückflussverhinderer Rp 1¼	Aus Kunststoff, mit Innengewinde	501533696	L	90,-

Preisgruppe: PG14

Elektrisches Zubehör – Netzunabhängige Alarmmelder				
Alarmmelder für die Erkennung von Wassereinbruch in Räumen und Gebäuden. Die Alarmmeldung erfolgt akustisch, optisch oder per Funk. Zusätzlich können weitere Verbraucher direkt angesteuert werden.				
Typ	Beschreibung	Art.-Nr.		
				EUR
Kleinalarmschaltgerät KAS	Netzunabhängiges Kleinalarmschaltgerät in ISO-Steckergehäuse mit Schukostecker, akustischem Alarmmelder und angebauter Elektrode mit 3 m Kabel zur Niveauerfassung.	501534094	L	363,-
AlarmControl 1	Netzunabhängige Alarmanlage mit Schukostecker, akustischem Alarmmelder und angebaute Minischwimmerschalter mit 3 m Kabel zur Füllstandsmessung.	2522846	L	143,-
AlarmControl 2	Netzunabhängige Alarmanlage mit Schuko-Zwischenstecker für den direkten Anschluss eines Verbrauchers, akustischem Alarmmelder und angebaute Minischwimmerschalter mit 3 m Kabel zur Füllstandsmessung.	2522847	L	175,-

Weiteres Zubehör finden Sie am Ende unter Elektrisches Zubehör!

Achtung: Schaltgeräte sind nicht explosionsgeschützt und können nur außerhalb von Ex-Bereichen eingebaut werden. Sollten Pumpen innerhalb explosionsgefährdeter Bereiche verwendet werden, sind bauseitige Maßnahmen erforderlich.

 = Lieferbereitschaft, L = Lagervorrat, C = ca. 2 Wochen, K = ca. 4 Wochen, A = auf Anfrage, ☎ = bitte Wilo kontaktieren

Änderungen vorbehalten – Alle Preise verstehen sich ohne Mehrwertsteuer. Es gelten unsere Allgemeinen Liefer-/Leistungsbedingungen (www.wilo.de/agg) – Gültig ab 01.01.20 in Deutschland.



Zubehör
Inbetriebnahme/Funktions-
kontrolle **Seite**
498

Wilo-Drain TS 40



Bauart

Schmutzwasser-Tauchmotorpumpe

Einsatz

Förderung von

- Abwasser ohne Fäkalien und langfasrigen Bestandteilen
- Schmutzwasser

Ihre Vorteile

- Einfaches Handling dank geringem Gewicht
- Einfache Bedienung durch angebaute Schwimmerschalter und Stecker (A-Ausführung)

Lieferumfang

- Pumpe mit 10 m Anschlusskabel und freien Kabelende
- A-Ausführung mit Schwimmerschalter und Stecker
- Schlauchanschluss
- Einbau- und Betriebsanleitung

Preisgruppe: PG7

Bestellinformationen							
Typ	Druckanschluss	Motornennleistung	Länge Anschlusskabel	Netzanschluss	Art.-Nr.		
		P_2 kW	D m				EUR
Drain TS 40/10 (1~230 V)	Rp 1½	0,40	10	1~230 V, 50 Hz	2063928	L	526,-
Drain TS 40/10 (3~400 V)	Rp 1½	0,40	10	3~400 V, 50 Hz	2063927	L	552,-
Drain TS 40/10-A (1~230 V)	Rp 1½	0,40	10	1~230 V, 50 Hz	2063926	L	555,-
Drain TS 40/14 (1~230 V)	Rp 1½	0,75	10	1~230 V, 50 Hz	2063931	L	592,-
Drain TS 40/14 (3~400 V)	Rp 1½	0,75	10	3~400 V, 50 Hz	2063930	L	613,-
Drain TS 40/14-A (1~230 V)	Rp 1½	0,75	10	1~230 V, 50 Hz	2063929	L	623,-

= Lieferbereitschaft, L = Lagervorrat, C = ca. 2 Wochen, K = ca. 4 Wochen, A = auf Anfrage, = bitte Wilo kontaktieren

Änderungen vorbehalten - Alle Preise verstehen sich ohne Mehrwertsteuer. Es gelten unsere Allgemeinen Liefer-/Leistungsbedingungen (www.wilo.de/agb) - Gültig ab 01.01.20 in Deutschland.

Preisgruppe: PG14

Zubehör für transportable Nassaufstellung DN40

Typ	Beschreibung	Art.-Nr.		EUR
Schlauchtülle Ø 40 mm/R 1½	mit Außengewinde, aus Kunststoff, inkl. Schlauchschelle	4027335	L	37,-
Synthetik-Druckschlauch 3 m, Ø 42 mm	Innen-Ø 42 mm, PN 6, inkl. Schlauchschelle	2027641	K	42,-
Synthetik-Druckschlauch 5 m, Ø 42 mm	Innen-Ø 42 mm, PN 6, inkl. Schlauchschelle	2027642	L	71,-
Synthetik-Druckschlauch 15 m, Ø 42 mm	Innen-Ø 42 mm, PN 6, inkl. Schlauchschelle	2027643	K	132,-
Festkupplung Storz C/G 1½	aus Aluminium, Storz C Anschluss, mit Außengewinde	6072745	A	20,-
Kunststoff-Spiralschlauch 5 m, mit Storz C	Innen-Ø 52 mm, inkl. Kupplung, 4,5/13,5 bar	6022269	L	316,-
Kunststoff-Spiralschlauch 10 m, mit Storz C	Innen-Ø 52 mm, inkl. Kupplung, 4,5/13,5 bar	6022270	K	511,-
Kunststoff-Spiralschlauch 20 m, mit Storz C	Innen-Ø 52 mm, inkl. Kupplung, 4,5/13,5 bar	6022271	K	715,-

Preisgruppe: PG14

Elektrisches Zubehör – Einfacher Netzanschluss

Zubehör für einen einfachen Anschluss an das Stromnetz.

Typ	Beschreibung	Art.-Nr.		EUR
CEE-Motorschutzstecker 1,2...1,8 A	CEE-Phasenwenderstecker mit Drehrichtungsanzeige und thermischem Motorschutz. Anschluss für einen Schwimmerschalter. Mit Ein-/Ausschalter für „Hand-/Automatik-Modus“	2525864	C	379,-
CEE-Motorschutzstecker 1,8...2,6 A	CEE-Phasenwenderstecker mit Drehrichtungsanzeige und thermischem Motorschutz. Anschluss für einen Schwimmerschalter. Mit Ein-/Ausschalter für „Hand-/Automatik-Modus“	2525865	L	369,-

Weiteres Zubehör finden Sie am Ende unter Elektrisches Zubehör!

Achtung: Schaltgeräte sind nicht explosionsgeschützt und können nur außerhalb von Ex-Bereichen eingebaut werden. Sollten Pumpen innerhalb explosionsgefährdeter Bereiche verwendet werden, sind bauseitige Maßnahmen erforderlich.

Preisgruppe: PG14

Elektrisches Zubehör – Niveausteuern mit Schwimmerschalter

Niveaueerfassung über mehrere Schwimmerschalter für die unterschiedlichen Wasserstände, inkl. Hochwasseralarm. Die Zenerbarriere sowie die Ex-Trennrelais werden nur für den Anschluss von Signalgebern in Ex-Bereichen benötigt! Bei Verwendung des Schaltgerätes SC-L..-Ex können diese ebenfalls entfallen!

Typ	Beschreibung	Art.-Nr.		EUR
MS-L-1x4kW-DOL	Mikroprozessorgesteuertes Schaltgerät zur niveauabhängigen Steuerung von einer Tauchmotorpumpe mit Schwimmerschalter.	2539741	L	517,-
MS-L-2x4kW-DOL	Mikroprozessorgesteuertes Schaltgerät zur niveauabhängigen Steuerung von 2 Tauchmotorpumpen mit Schwimmerschalter.	2539745	L	699,-
Schwimmerschalter WA65 mit 5 m Kabel	Signalgeber für verschmutzte Medien ohne Fäkalien mit einer max. Temperatur von 60 °C. Schaltung: oben „EIN“/unten „AUS“.	503211390	L	85,-
Schwimmerschalter WA65 mit 10 m Kabel	Signalgeber für verschmutzte Medien ohne Fäkalien mit einer max. Temperatur von 60 °C. Schaltung: oben „EIN“/unten „AUS“.	503211893	L	160,-
Schwimmerschalter WA65 mit 20 m Kabel	Signalgeber für verschmutzte Medien ohne Fäkalien mit einer max. Temperatur von 60 °C. Schaltung: oben „EIN“/unten „AUS“.	2004431	L	237,-
Schwimmerschalter WA65 mit 30 m Kabel	Signalgeber für verschmutzte Medien ohne Fäkalien mit einer max. Temperatur von 60 °C. Schaltung: oben „EIN“/unten „AUS“.	2004432	L	321,-
Signalhorn 1~230 V	Hupe mit Schalltrichter zur Wandmontage für den Innen- und Außenbereich. Alarmsignal durch elektromechanische Schallerzeugung mit Stahlmembran (88 dBA).	501459398	L	87,-
NiMh-Akku, 9 V/200 mAh	Akku zum Einbau in die Schaltgeräte Wilo-Control MS-L und EC-L für einen netzunabhängigen Alarm	2522850	L	25,-

Weiteres Zubehör finden Sie am Ende unter Elektrisches Zubehör!

Achtung: Schaltgeräte sind nicht explosionsgeschützt und können nur außerhalb von Ex-Bereichen eingebaut werden. Sollten Pumpen innerhalb explosionsgefährdeter Bereiche verwendet werden, sind bauseitige Maßnahmen erforderlich.

☛ = Lieferbereitschaft, L = Lagerbestand, C = ca. 2 Wochen, K = ca. 4 Wochen, A = auf Anfrage, ☎ = bitte Wilo kontaktieren

Änderungen vorbehalten – Alle Preise verstehen sich ohne Mehrwertsteuer. Es gelten unsere Allgemeinen Liefer-/Leistungsbedingungen (www.wilo.de/agb) – Gültig ab 01.01.20 in Deutschland.

Elektrisches Zubehör – Netzunabhängige Alarmmelder

Alarmmelder für die Erkennung von Wassereintrich in Räumen und Gebäuden. Die Alarmmeldung erfolgt akustisch, optisch oder per Funk. Zusätzlich können weitere Verbraucher direkt angesteuert werden.

Typ	Beschreibung	Art.-Nr.		EUR
				
Kleinalarmschaltgerät KAS	Netzunabhängiges Kleinalarmschaltgerät in ISO-Steckergehäuse mit Schukostecker, akustischem Alarmmelder und angebaute Elektrode mit 3 m Kabel zur Niveauerfassung.	501534094	L	363,-
AlarmControl 1	Netzunabhängige Alarmanlage mit Schukostecker, akustischem Alarmmelder und angebaute Minischwimmerschalter mit 3 m Kabel zur Füllstandsmessung.	2522846	L	143,-
AlarmControl 2	Netzunabhängige Alarmanlage mit Schuko-Zwischenstecker für den direkten Anschluss eines Verbrauchers, akustischem Alarmmelder und angebaute Minischwimmerschalter mit 3 m Kabel zur Füllstandsmessung.	2522847	L	175,-

Weiteres Zubehör finden Sie am Ende unter Elektrisches Zubehör!

Achtung: Schaltgeräte sind nicht explosionsgeschützt und können nur außerhalb von Ex-Bereichen eingebaut werden. Sollten Pumpen innerhalb explosionsgefährdeter Bereiche verwendet werden, sind bauseitige Maßnahmen erforderlich.

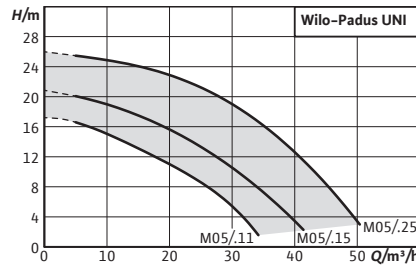

Zubehör

Inbetriebnahme/Funktionskontrolle

Seite

498

Baureihenerweiterung

Wilo-Padus UNI



Bauart

Schmutzwasser-Tauchmotorpumpe für den intermittierenden Betrieb zur transportablen Nassaufstellung

Einsatz

Förderung von

- Abwasser ohne Fäkalien (EN 12050-2)
- Schmutzwasser
- Fördermedien mit einem pH-Wert >4,5
- Werkstoffausführung „B“: Aggressive Fördermedien z. B. See- und Meerwasser, Kondensat, destilliertes Wasser

Lieferumfang

- Schmutzwasser-Tauchmotorpumpe mit 10 m Kabel
- Betriebs- und Wartungshandbuch

Ihre Vorteile

- Herausragende Zuverlässigkeit dank korrosionsfreier Hydraulik für universelle Anwendungen und verschiedene Medien
- Einfache Installation dank leichtem Gewicht, integriertem Kondensator beim Wechselstrommotor und Gewindeflansch
- Optimaler Wirkungsgrad und hohe Betriebssicherheit dank verbesserter Hydraulik
- Schnelle Wartung dank direktem Zugang zur Dichtungskammer und zum Pumpengehäuse
- Lange Wartungsintervalle dank doppelter Gleitringdichtung und großvolumiger Dichtungskammer
- Verstopfungssicher dank integriertem Saugkorb

Preisgruppe: PG7

Bestellinformationen							
Typ	Druckanschluss	Motornennleistung	Länge Anschlusskabel	Netzanschluss	Art.-Nr.		
		P_2 kW	D m				
Padus UNI M05/M11-523/A	G 2	1,10	10	1~230 V, 50 Hz	6084802	L	1.051,-
Padus UNI M05/M11-523/P	G 2	1,10	10	1~230 V, 50 Hz	6084801	L	995,-
Padus UNI M05/M11-523/VA	G 2	1,10	10	1~230 V, 50 Hz	6084803	L	1.100,-
Padus UNI M05/M15-523/A	G 2	1,50	10	1~230 V, 50 Hz	6084807	L	1.304,-
Padus UNI M05/M15-523/P	G 2	1,50	10	1~230 V, 50 Hz	6084806	L	1.249,-

☞ = Lieferbereitschaft, L = Lagervorrat, C = ca. 2 Wochen, K = ca. 4 Wochen, A = auf Anfrage, ☞ = bitte Wilo kontaktieren



Änderungen vorbehalten - Alle Preise verstehen sich ohne Mehrwertsteuer. Es gelten unsere Allgemeinen Liefer-/Leistungsbedingungen (www.wilo.de/agb) - Gültig ab 01.01.20 in Deutschland.

Preisgruppe: PG7

Bestellinformationen							
Typ	Druckanschluss	Motornennleistung	Länge Anschlusskabel	Netzanschluss	Art.-Nr.		
		P_2 kW	D m				EUR
Padus UNI M05/M15-523/VA	G 2	1,50	10	1~230 V, 50 Hz	6084808	L	1.355,-
Padus UNI M05/T11-540	G 2	1,10	10	3~400 V, 50 Hz	6084804	L	989,-
Padus UNI M05/T11-540/A	G 2	1,10	10	3~400 V, 50 Hz	6084805	L	1.396,-
Padus UNI M05/T15-540	G 2	1,50	10	3~400 V, 50 Hz	6084809	L	1.243,-
Padus UNI M05/T15-540/A	G 2	1,50	10	3~400 V, 50 Hz	6084810	L	1.650,-
Padus UNI M05/T25-540	G 2	2,50	10	3~400 V, 50 Hz	6084811	L	1.449,-
Padus UNI M05/T25-540/A	G 2	2,50	10	3~400 V, 50 Hz	6084812	L	1.851,-
Padus UNI M05/T25-540/A 2"1/2 KIT	G 2	2,50	10	3~400 V, 50 Hz	6084816	C	1.987,-
Padus UNI M05/T25-540 2"1/2 KIT	G 2	2,50	10	3~400 V, 50 Hz	6084815	C	1.585,-
Padus UNI M05B/M11-523/A	G 2	1,10	10	1~230 V, 50 Hz	6087664	L	1.566,-
Padus UNI M05B/M15-523/A	G 2	1,50	10	1~230 V, 50 Hz	6087666	L	1.943,-
Padus UNI M05B/T11-540	G 2	1,10	10	3~400 V, 50 Hz	6087665	L	1.474,-
Padus UNI M05B/T15-540	G 2	1,50	10	3~400 V, 50 Hz	6087667	L	1.853,-
Padus UNI M05B/T25-540	G 2	2,50	10	3~400 V, 50 Hz	6087669	L	2.160,-

Preisgruppe: PG14

Zubehör für stationäre Nassaufstellung DN40							
Typ	Beschreibung				Art.-Nr.		
							EUR
Rückflussverhinderer G 2	Aus EN-GJL-250, mit Innengewinde				4027331	L	186,-
Absperr-Kugelhahn Rp 2, G-CuSn10	Aus Messing, vernickelt, mit Innengewinde				4027338	L	87,-
Hebekette Set PCS-LU, Edelstahl, 200 kg, 1 m	Hebekette zum Heben und Senken von Pumpen; inkl. 1 Schäkel.				6084895	L	86,-
Hebekette Set PCS-LU, Edelstahl, 200 kg, 3 m	Hebekette zum Heben und Senken von Pumpen; inkl. 1 Schäkel; mit Zwischengliedern pro Meter zum Abhängen.				6084894	L	191,-
Hebekette Set PCS-LU, Edelstahl, 200 kg, 6 m	Hebekette zum Heben und Senken von Pumpen; inkl. 1 Schäkel; mit Zwischengliedern pro Meter zum Abhängen.				6084893	L	259,-

 = Lieferbereitschaft, L = Lagervorrat, C = ca. 2 Wochen, K = ca. 4 Wochen, A = auf Anfrage,  = bitte Wilo kontaktieren

Änderungen vorbehalten - Alle Preise verstehen sich ohne Mehrwertsteuer. Es gelten unsere Allgemeinen Liefer-/Leistungsbedingungen (www.wilo.de/agb) - Gültig ab 01.01.20 in Deutschland.

Preisgruppe: PG14

Zubehör für transportable Nassaufstellung

Typ	Beschreibung	Art.-Nr.		EUR
				
Synthetik-Druck-schlauch 3 m, Ø 60 mm	Innen-Ø 60 mm, PN 6, inkl. Schlauchschelle	2027644	A	60,-
Synthetik-Druck-schlauch 5 m, Ø 60 mm	Innen-Ø 60 mm, PN 6, inkl. Schlauchschelle	2027645	A	104,-
Synthetik-Druck-schlauch 15 m, Ø 60 mm	Innen-Ø 60 mm, PN 6, inkl. Schlauchschelle	2027646	A	222,-
Synthetik-Druck-schlauch 10 m, Ø 60 mm	Innen-Ø 60 mm, PN 6, inkl. Schlauchschelle	2018106	A	210,-
Schlauchtülle Ø 60 mm/G 2	Mit Außengewinde, aus Kunststoff, inkl. Schlauchschelle	4027334	C	37,-
Festkupplung Storz C/G 2	Aus Aluminium, Storz C Anschluss, mit Außengewinde	2018102	L	21,-
Kunststoff-Spiral-schlauch 5 m, mit Storz C	Innen-Ø 52 mm, inkl. Kupplung, 4,5/13,5 bar	6022269	L	316,-
Kunststoff-Spiral-schlauch 10 m, mit Storz C	Innen-Ø 52 mm, inkl. Kupplung, 4,5/13,5 bar	6022270	K	511,-
Kunststoff-Spiral-schlauch 20 m, mit Storz C	Innen-Ø 52 mm, inkl. Kupplung, 4,5/13,5 bar	6022271	K	715,-
Hebekette Set PCS-LU, Edelstahl, 200 kg, 1 m	Hebekette zum Heben und Senken von Pumpen; inkl. 1 Schäkel.	6084895	L	86,-
Hebekette Set PCS-LU, Edelstahl, 200 kg, 3 m	Hebekette zum Heben und Senken von Pumpen; inkl. 1 Schäkel; mit Zwischengliedern pro Meter zum Abhängen.	6084894	L	191,-
Hebekette Set PCS-LU, Edelstahl, 200 kg, 6 m	Hebekette zum Heben und Senken von Pumpen; inkl. 1 Schäkel; mit Zwischengliedern pro Meter zum Abhängen.	6084893	L	259,-

Preisgruppe: PG14



Elektrisches Zubehör – Einfacher Netzanschluss

Zubehör für einen einfachen Anschluss an das Stromnetz.

Typ	Beschreibung	Art.-Nr.		EUR
				
CEE-Motorschutz-stecker 2,6...3,7 A	CEE-Phasenwenderstecker mit Drehrichtungsanzeige und thermischem Motorschutz. Anschluss für einen Schwimmerschalter. Mit Ein-/Ausschalter für „Hand-/Automatik-Modus“	2017211	C	385,-
CEE-Motorschutz-stecker 3,7...5,5 A	CEE-Phasenwenderstecker mit Drehrichtungsanzeige und thermischem Motorschutz. Anschluss für einen Schwimmerschalter. Mit Ein-/Ausschalter für „Hand-/Automatik-Modus“	2017212	C	385,-

Weiteres Zubehör finden Sie am Ende unter Elektrisches Zubehör!

Achtung: Schaltgeräte sind nicht explosionsgeschützt und können nur außerhalb von Ex-Bereichen eingebaut werden. Sollten Pumpen innerhalb explosionsgefährdeter Bereiche verwendet werden, sind bauseitige Maßnahmen erforderlich.

 = Lieferbereitschaft, L = Lagervorrat, C = ca. 2 Wochen, K = ca. 4 Wochen, A = auf Anfrage,  = bitte Wilo kontaktieren

Änderungen vorbehalten - Alle Preise verstehen sich ohne Mehrwertsteuer. Es gelten unsere Allgemeinen Liefer-/Leistungsbedingungen (www.wilo.de/agnb) - Gültig ab 01.01.20 in Deutschland.

Elektrisches Zubehör – Niveausteuern mit Schwimmerschalter

Niveauefassung über mehrere Schwimmerschalter für die unterschiedlichen Wasserstände, inkl. Hochwasseralarm. Die Zenerbarriere sowie die Ex-Trennrelais werden nur für den Anschluss von Signalgebern in Ex-Bereichen benötigt! Bei Verwendung des Schaltgerätes SC-L...-Ex können diese ebenfalls entfallen!

Typ	Beschreibung	Art.-Nr.		EUR
MS-L-1x4kW-DOL	Mikroprozessorgesteuertes Schaltgerät zur niveauabhängigen Steuerung von einer Tauchmotorpumpe mit Schwimmerschalter.	2539741	L	517,-
MS-L-2x4kW-DOL	Mikroprozessorgesteuertes Schaltgerät zur niveauabhängigen Steuerung von 2 Tauchmotorpumpen mit Schwimmerschalter.	2539745	L	699,-
Schwimmerschalter WA65 mit 5 m Kabel	Signalgeber für verschmutzte Medien ohne Fäkalien mit einer max. Temperatur von 60 °C. Schaltung: oben „EIN“/unten „AUS“.	503211390	L	85,-
Schwimmerschalter WA65 mit 10 m Kabel	Signalgeber für verschmutzte Medien ohne Fäkalien mit einer max. Temperatur von 60 °C. Schaltung: oben „EIN“/unten „AUS“.	503211893	L	160,-
Schwimmerschalter WA65 mit 20 m Kabel	Signalgeber für verschmutzte Medien ohne Fäkalien mit einer max. Temperatur von 60 °C. Schaltung: oben „EIN“/unten „AUS“.	2004431	L	237,-
Schwimmerschalter WA65 mit 30 m Kabel	Signalgeber für verschmutzte Medien ohne Fäkalien mit einer max. Temperatur von 60 °C. Schaltung: oben „EIN“/unten „AUS“.	2004432	L	321,-
Blitzlicht 1~230 VAC	Xenon-Blitzlicht zur Wandmontage für den Innen- und Außenbereich. Lichtfarbe: Rot, Blitzfrequenz: 0,75 Hz	2551613	A	☞
Signalhorn 1~230 V	Hupe mit Schalltrichter zur Wandmontage für den Innen- und Außenbereich. Alarmsignal durch elektromechanische Schallerzeugung mit Stahlmembran (88 dBA).	501459398	L	87,-
NiMh-Akku, 9 V/200 mAh	Akku zum Einbau in die Schaltgeräte Wilo-Control MS-L und EC-L für einen netzunabhängigen Alarm	2522850	L	25,-

Weiteres Zubehör finden Sie am Ende unter Elektrisches Zubehör!

Achtung: Schaltgeräte sind nicht explosionsgeschützt und können nur außerhalb von Ex-Bereichen eingebaut werden. Sollten Pumpen innerhalb explosionsgefährdeter Bereiche verwendet werden, sind bauseitige Maßnahmen erforderlich.

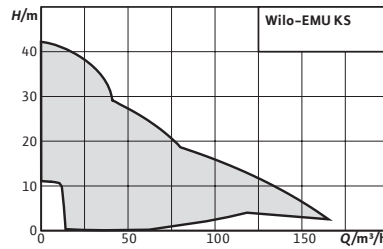

Zubehör
Inbetriebnahme/Funktions-
kontrolle Seite
498

Wilo-EMU KS



Bauart

Schmutzwasser-Tauchmotorpumpe

Einsatz

Förderung von

- Schmutzwasser
- Brauchwasser

Lieferumfang

- Pumpe mit Anschlusskabel und Stecker
- S-Ausführung zusätzlich mit Schwimmerschalter
- Druckstutzen mit Storz-Festkupplung
- Einbau- und Betriebsanleitung

Ihre Vorteile

- Lange Lebensdauer dank robuster Konstruktion
- Hohe Betriebssicherheit dank Dauerbetrieb, auch im Schlüfzbetrieb
- Einfache Handhabung durch Anschlusskabel mit Stecker
- Einfache Bedienung durch angebauten Schwimmerschalter (S-Ausführung)

Hinweis

Auf Anfrage sind Varianten in Grauguss, mit Ceram-Beschichtung oder mit Ex-Zulassung erhältlich.

Preisgruppe: PG8

Bestellinformationen							
Typ	Druckanschluss	Motornennleistung	Netzanschluss	Explosionsschutz	Art.-Nr.		EUR
		P_2 kW		ATEX			
EMU KS 5Ex D0	Storz C	0,75	3~400 V, 50 Hz	●	6030969	C	1.600,-
EMU KS 5Ex DMS-Ex	Storz C	0,75	3~400 V, 50 Hz	●	-	A	☞
EMU KS 6Ex D0	Storz C	0,75	3~400 V, 50 Hz	●	-	A	☞
EMU KS 6Ex DMS-Ex	Storz C	0,75	3~400 V, 50 Hz	●	-	A	☞
EMU KS 8D	Storz C	0,75	3~400 V, 50 Hz	-	6019736	L	1.164,-
EMU KS 8D GG	Storz C	0,75	3~400 V, 50 Hz	-	-	A	☞
EMU KS 8DS	Storz C	0,75	3~400 V, 50 Hz	-	6019739	C	1.257,-
EMU KS 8DS GG	Storz C	0,75	3~400 V, 50 Hz	-	-	A	☞
EMU KS 8E	Storz C	0,75	1~230 V, 50 Hz	-	6019740	L	1.164,-
EMU KS 8E GG	Storz C	0,75	1~230 V, 50 Hz	-	-	A	☞
EMU KS 8ES	Storz C	0,75	1~230 V, 50 Hz	-	6019741	L	1.257,-
EMU KS 8ES GG	Storz C	0,75	1~230 V, 50 Hz	-	-	A	☞
EMU KS 9D	Storz C	0,75	3~400 V, 50 Hz	-	6019743	C	1.221,-

☞ = Lieferbereitschaft, L = Lagervorrat, C = ca. 2 Wochen, K = ca. 4 Wochen, A = auf Anfrage, ☞ = bitte Wilo kontaktieren

Änderungen vorbehalten - Alle Preise verstehen sich ohne Mehrwertsteuer. Es gelten unsere Allgemeinen Liefer-/Leistungsbedingungen (www.wilo.de/agb) - Gültig ab 01.01.20 in Deutschland.

Bestellinformationen							
Typ	Druckanschluss	Motornennleistung	Netzanschluss	Explosionsschutz	Art.-Nr.		
		P_2 kW		ATEX			EUR
EMU KS 9D GG	Storz C	0,75	3~400 V, 50 Hz	–	–	A	☺
EMU KS 9DS	Storz C	0,75	3~400 V, 50 Hz	–	–	A	☺
EMU KS 9DS GG	Storz C	0,75	3~400 V, 50 Hz	–	–	A	☺
EMU KS 9E	Storz C	0,75	1~230 V, 50 Hz	–	6019745	C	1.221,-
EMU KS 9E GG	Storz C	0,75	1~230 V, 50 Hz	–	–	A	☺
EMU KS 9ES	Storz C	0,75	1~230 V, 50 Hz	–	6020835	C	1.315,-
EMU KS 9ES GG	Storz C	0,75	1~230 V, 50 Hz	–	–	A	☺
EMU KS 12D GG	Storz C	1,30	3~400 V, 50 Hz	–	6042087	C	1.450,-
EMU KS 12DS GG	Storz C	1,30	3~400 V, 50 Hz	–	6042089	C	1.667,-
EMU KS 12E GG	Storz C	1,30	1~230 V, 50 Hz	–	6042086	C	1.450,-
EMU KS 12ES GG	Storz C	1,30	1~230 V, 50 Hz	–	6042088	C	1.667,-
EMU KS 14D	Storz C	0,75	3~400 V, 50 Hz	–	6019447	C	1.396,-
EMU KS 14D GG	Storz C	0,75	3~400 V, 50 Hz	–	–	A	☺
EMU KS 14DS	Storz C	0,75	3~400 V, 50 Hz	–	–	A	☺
EMU KS 14DS GG	Storz C	0,75	3~400 V, 50 Hz	–	–	A	☺
EMU KS 14E	Storz C	0,75	1~230 V, 50 Hz	–	6019448	C	1.396,-
EMU KS 14E GG	Storz C	0,75	1~230 V, 50 Hz	–	–	A	☺
EMU KS 14ES	Storz C	0,75	1~230 V, 50 Hz	–	6019449	C	1.487,-
EMU KS 14ES GG	Storz C	0,75	1~230 V, 50 Hz	–	–	A	☺
EMU KS 15D	Storz C	1,30	3~400 V, 50 Hz	–	6019450	L	1.605,-
EMU KS 15D GG	Storz C	1,30	3~400 V, 50 Hz	–	–	A	☺
EMU KS 15DS	Storz C	1,30	3~400 V, 50 Hz	–	6019784	C	1.698,-
EMU KS 15DS GG	Storz C	1,30	3~400 V, 50 Hz	–	–	A	☺
EMU KS 15E	Storz C	1,30	1~230 V, 50 Hz	–	6019785	L	1.605,-
EMU KS 15E GG	Storz C	1,30	1~230 V, 50 Hz	–	–	A	☺
EMU KS 15ES	Storz C	1,30	1~230 V, 50 Hz	–	6001201	L	1.698,-
EMU KS 15ES GG	Storz C	1,30	1~230 V, 50 Hz	–	–	A	☺
EMU KS 16Ex D0	Storz C	2,00	3~400 V, 50 Hz	●	–	A	☺
EMU KS 16Ex DMS-Ex	Storz C	2,00	3~400 V, 50 Hz	●	–	A	☺
EMU KS 20D GG	Storz B	2,20	3~400 V, 50 Hz	–	6042090	L	2.690,-
EMU KS 20DS GG	Storz B	2,20	3~400 V, 50 Hz	–	6042091	C	2.905,-
EMU KS 24D	Storz B	2,40	3~400 V, 50 Hz	–	6001204	L	2.429,-
EMU KS 24DS	Storz B	2,40	3~400 V, 50 Hz	–	6023360	C	2.693,-
EMU KS 37ZH D	Storz A	3,85	3~400 V, 50 Hz	–	6019730	L	4.265,-
EMU KS 37ZH DS	Storz A	3,85	3~400 V, 50 Hz	–	–	A	☺
EMU KS 37ZM D	Storz A	3,85	3~400 V, 50 Hz	–	6019731	L	4.265,-
EMU KS 37ZM DS	Storz A	3,85	3~400 V, 50 Hz	–	–	A	☺
EMU KS 37ZN D	Storz A	3,85	3~400 V, 50 Hz	–	6019732	L	4.265,-
EMU KS 37ZN DS	Storz A	3,85	3~400 V, 50 Hz	–	–	A	☺
EMU KS 70ZH D	Storz A	7,50	3~400 V, 50 Hz	–	6021370	L	5.073,-
EMU KS 70ZH DS	Storz A	7,50	3~400 V, 50 Hz	–	–	A	☺
EMU KS 70ZM D	Storz A	7,50	3~400 V, 50 Hz	–	6021343	L	5.073,-
EMU KS 70ZM DS	Storz A	7,50	3~400 V, 50 Hz	–	–	A	☺
EMU KS 70ZN D	Storz A	7,50	3~400 V, 50 Hz	–	6021369	L	5.073,-
EMU KS 70ZN DS	Storz A	7,50	3~400 V, 50 Hz	–	–	A	☺

☺ = Lieferbereitschaft, L = Lagerinventar, C = ca. 2 Wochen, K = ca. 4 Wochen, A = auf Anfrage, ☺ = bitte Wilo kontaktieren

Änderungen vorbehalten - Alle Preise verstehen sich ohne Mehrwertsteuer. Es gelten unsere Allgemeinen Liefer-/Leistungsbedingungen (www.wilo.de/agb) - Gültig ab 01.01.20 in Deutschland.

Preisgruppe: PG14

Zubehör für transportable Nassaufstellung

Typ	Beschreibung	Art.-Nr.		EUR
Kupplungsschlüssel Storz A, B, C	Für Storz A, B und C	6022280	L	34,-
Flachabsaugung KS 8/KS 9	Absaugung bis 10 mm, zusätzliche Niveausteuern nicht möglich	6032495	L	56,-
Saugkorberweiterung KS 8/KS 9	Zum Filtern von groben Verunreinigungen	6032496	K	185,-
Saugkorberweiterung KS 14/KS 15	Zum Filtern von groben Verunreinigungen	6032616	C	188,-
Kunstfaser-Druckschlauch 5 m, mit Storz C	Innen-Ø 52 mm, inkl. Kupplung, 12/40 bar	6003651	C	56,-
Kunstfaser-Druckschlauch 10 m, mit Storz C	Innen-Ø 52 mm, inkl. Kupplung, 12/40 bar	6003650	C	80,-
Kunstfaser-Druckschlauch 20 m, mit Storz C	Innen-Ø 52 mm, inkl. Kupplung, 12/40 bar	6003649	C	120,-
Kunstfaser-Druckschlauch 5 m, mit Storz B	Innen-Ø 75 mm, inkl. Kupplung, 12/40 bar	6003052	A	90,-
Kunstfaser-Druckschlauch 10 m, mit Storz B	Innen-Ø 75 mm, inkl. Kupplung, 12/40 bar	6003051	A	118,-
Kunstfaser-Druckschlauch 20 m, mit Storz B	Innen-Ø 75 mm, inkl. Kupplung, 12/40 bar	6003050	A	208,-
Kunstfaser-Druckschlauch 20 m, mit Storz A	Innen-Ø 102 mm, inkl. Kupplung, 8/20 bar	6022393	L	349,-
Kunstfaser-Druckschlauch 10 m, mit Storz A	Innen-Ø 102 mm, inkl. Kupplung, 8/20 bar	6022392	K	336,-
Kunstfaser-Druckschlauch 5 m, mit Storz A	Innen-Ø 102 mm, inkl. Kupplung, 8/20 bar	6022391	K	171,-
Kunststoff-Spiralschlauch 5 m, mit Storz C	Innen-Ø 52 mm, inkl. Kupplung, 4,5/13,5 bar	6022269	L	316,-
Kunststoff-Spiralschlauch 10 m, mit Storz C	Innen-Ø 52 mm, inkl. Kupplung, 4,5/13,5 bar	6022270	K	511,-
Kunststoff-Spiralschlauch 20 m, mit Storz C	Innen-Ø 52 mm, inkl. Kupplung, 4,5/13,5 bar	6022271	K	715,-
Kunststoff-Spiralschlauch 5 m, mit Storz B	Innen-Ø 75 mm, inkl. Kupplung, 3,5/10,5 bar	6022272	C	184,-
Kunststoff-Spiralschlauch 10 m, mit Storz B	Innen-Ø 75 mm, inkl. Kupplung, 3,5/10,5 bar	6035187	A	271,-
Kunststoff-Spiralschlauch 20 m, mit Storz B	Innen-Ø 75 mm, inkl. Kupplung, 3,5/10,5 bar	6022274	A	532,-
Kunststoff-Spiralschlauch 5 m, mit Storz A	Innen-Ø 102 mm, inkl. Kupplung, 3/9 bar	6022275	K	294,-
Kunststoff-Spiralschlauch 10 m, mit Storz A	Innen-Ø 102 mm, inkl. Kupplung, 3/9 bar	6022276	A	482,-
Kunststoff-Spiralschlauch 20 m, mit Storz A	Innen-Ø 102 mm, inkl. Kupplung, 3/9 bar	6022277	K	857,-

☛ = Lieferbereitschaft, L = Lagervorrat, C = ca. 2 Wochen, K = ca. 4 Wochen, A = auf Anfrage, ☛ = bitte Wilo kontaktieren

Änderungen vorbehalten - Alle Preise verstehen sich ohne Mehrwertsteuer. Es gelten unsere Allgemeinen Liefer-/Leistungsbedingungen (www.wilo.de/agb) - Gültig ab 01.01.20 in Deutschland.

Elektrisches Zubehör – Niveausteuern mit Schwimmerschalter

Niveauefassung über mehrere Schwimmerschalter für die unterschiedlichen Wasserstände, inkl. Hochwasseralarm. Die Zenerbarriere sowie die Ex-Trennrelais werden nur für den Anschluss von Signalgebern in Ex-Bereichen benötigt! Bei Verwendung des Schaltgerätes SC-L...-Ex können diese ebenfalls entfallen!

Typ	Beschreibung	Art.-Nr.		EUR
MS-L-1x4kW-DOL	Mikroprozessorgesteuertes Schaltgerät zur niveauabhängigen Steuerung von einer Tauchmotorpumpe mit Schwimmerschalter.	2539741	L	517,-
MS-L-2x4kW-DOL	Mikroprozessorgesteuertes Schaltgerät zur niveauabhängigen Steuerung von 2 Tauchmotorpumpen mit Schwimmerschalter.	2539745	L	699,-
SC-L-1x16A-T34-DOL-WM	Mikroprozessorgesteuertes Schaltgerät zur niveauabhängigen Steuerung von einer Tauchmotorpumpe mittels Niveausensor oder Schwimmerschaltern.	2538932	C	2.428,-
SC-L-2x16A-T34-DOL-WM	Mikroprozessorgesteuertes Schaltgerät zur niveauabhängigen Steuerung von zwei Tauchmotorpumpen mittels Niveausensor oder Schwimmerschaltern.	2538933	C	3.050,-
Schwimmerschalter WA65 mit 5 m Kabel	Signalgeber für verschmutzte Medien ohne Fäkalien mit einer max. Temperatur von 60 °C. Schaltung: oben „EIN“/unten „AUS“.	503211390	L	85,-
Schwimmerschalter WA65 mit 10 m Kabel	Signalgeber für verschmutzte Medien ohne Fäkalien mit einer max. Temperatur von 60 °C. Schaltung: oben „EIN“/unten „AUS“.	503211893	L	160,-
Schwimmerschalter WA65 mit 20 m Kabel	Signalgeber für verschmutzte Medien ohne Fäkalien mit einer max. Temperatur von 60 °C. Schaltung: oben „EIN“/unten „AUS“.	2004431	L	237,-
Schwimmerschalter WA65 mit 30 m Kabel	Signalgeber für verschmutzte Medien ohne Fäkalien mit einer max. Temperatur von 60 °C. Schaltung: oben „EIN“/unten „AUS“.	2004432	L	321,-
Blitzlicht 1~230 VAC	Xenon-Blitzlicht zur Wandmontage für den Innen- und Außenbereich. Lichtfarbe: Rot, Blitzfrequenz: 0,75 Hz	2551613	A	☞
Signalhorn 1~230 V	Hupe mit Schalltrichter zur Wandmontage für den Innen- und Außenbereich. Alarmsignal durch elektromechanische Schallerzeugung mit Stahlmembran (88 dBA).	501459398	L	87,-
ZSE Schuko mit 5 m Kabel	Zwischensteckbare Schwimmersteuerung mit Schukostecker/-kupplung zur niveauabhängigen Ansteuerung von Wechselstromverbrauchern.	6017150	C	79,-
ZSE Schuko mit 10 m Kabel	Zwischensteckbare Schwimmersteuerung mit Schukostecker/-kupplung zur niveauabhängigen Ansteuerung von Wechselstromverbrauchern.	6017313	C	86,-
ZSE Schuko mit 20 m Kabel	Zwischensteckbare Schwimmersteuerung mit Schukostecker/-kupplung zur niveauabhängigen Ansteuerung von Wechselstromverbrauchern.	6021204	C	127,-
ZSD CEE16 mit 5 m Kabel, 5m	Zwischensteckbare Schwimmersteuerung mit CEE-Stecker/-kupplung zur niveauabhängigen Ansteuerung von Drehstromverbrauchern	6023412	A	526,-
ZSD CEE16 mit 10 m Kabel, 10m	Zwischensteckbare Schwimmersteuerung mit CEE-Stecker/-kupplung zur niveauabhängigen Ansteuerung von Drehstromverbrauchern	6021206	C	563,-
ZSD CEE16 mit 20 m Kabel, 20m	Zwischensteckbare Schwimmersteuerung mit CEE-Stecker/-kupplung zur niveauabhängigen Ansteuerung von Drehstromverbrauchern	6021205	C	572,-
NiMh-Akku, 9 V/200 mAh	Akku zum Einbau in die Schaltgeräte Wilo-Control MS-L und EC-L für einen netzunabhängigen Alarm	2522850	L	25,-

Weiteres Zubehör finden Sie am Ende unter Elektrisches Zubehör!

Achtung: Schaltgeräte sind nicht explosionsgeschützt und können nur außerhalb von Ex-Bereichen eingebaut werden. Sollten Pumpen innerhalb explosionsgefährdeter Bereiche verwendet werden, sind bauseitige Maßnahmen erforderlich.

Preisgruppe: PG14



Elektrisches Zubehör – Netzunabhängige Alarmmelder

Alarmmelder für die Erkennung von Wassereintrich in Räumen und Gebäuden. Die Alarmmeldung erfolgt akustisch, optisch oder per Funk. Zusätzlich können weitere Verbraucher direkt angesteuert werden.

Typ	Beschreibung	Art.-Nr.		EUR
				
AlarmControl 1	Netzunabhängige Alarmanlage mit Schuko-Stecker, akustischem Alarmmelder und angebaute Minischwimmerschalter mit 3 m Kabel zur Füllstandsmessung.	2522846	L	143,-
AlarmControl 2	Netzunabhängige Alarmanlage mit Schuko-Zwischenstecker für den direkten Anschluss eines Verbrauchers, akustischem Alarmmelder und angebaute Minischwimmerschalter mit 3 m Kabel zur Füllstandsmessung.	2522847	L	175,-
DrainAlarm 2	Netzunabhängiges Alarmschaltgerät mit optischer und akustischer Alarmmeldung sowie einen Anschluss für einen Schwimmerschalter.	2545133	L	423,-
Schwimmerschalter WA65 mit 5 m Kabel	Signalgeber für verschmutzte Medien ohne Fäkalien mit einer max. Temperatur von 60 °C. Schaltung: oben „EIN“/unten „AUS“.	503211390	L	85,-
Schwimmerschalter WA65 mit 10 m Kabel	Signalgeber für verschmutzte Medien ohne Fäkalien mit einer max. Temperatur von 60 °C. Schaltung: oben „EIN“/unten „AUS“.	503211893	L	160,-
Signalhorn 1~230 V	Hupe mit Schalltrichter zur Wandmontage für den Innen- und Außenbereich. Alarmsignal durch elektromechanische Schallerzeugung mit Stahlmembran (88 dBA).	501459398	L	87,-

Weiteres Zubehör finden Sie am Ende unter Elektrisches Zubehör!

Achtung: Schaltgeräte sind nicht explosionsgeschützt und können nur außerhalb von Ex-Bereichen eingebaut werden. Sollten Pumpen innerhalb explosionsgefährdeter Bereiche verwendet werden, sind bauseitige Maßnahmen erforderlich.

 = Lieferbereitschaft, L = Lagervorrat, C = ca. 2 Wochen, K = ca. 4 Wochen, A = auf Anfrage,  = bitte Wilo kontaktieren

Änderungen vorbehalten – Alle Preise verstehen sich ohne Mehrwertsteuer. Es gelten unsere Allgemeinen Liefer-/Leistungsbedingungen (www.wilo.de/aggb) – Gültig ab 01.01.20 in Deutschland.

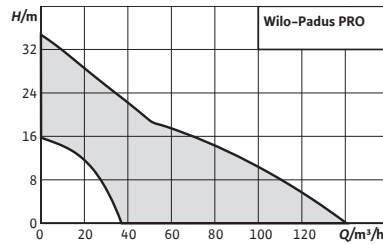

Zubehör
Inbetriebnahme/Funktions-
kontrolle **Seite**
498

Wilo-Padus PRO



Bauart

Schmutzwasser-Tauchmotorpumpe

Einsatz

Förderung von

- Schmutzwasser
- Brauchwasser

Lieferumfang

- Pumpe mit freiem Kabelende
- Pumpe mit Schwimmerschalter und Motorschutzstecker (A-Ausführung)
- Druckstutzen mit Storz-Festkupplung
- Einbau- und Betriebsanleitung

Ihre Vorteile

- Hohe Zuverlässigkeit in abrasiven Medien durch gummibeschichtete Hydraulik und Laufrad aus Duplex-Chromstahl
- Einfache Installation dank geringem Gewicht und flexiblem Druckanschluss (vertikal/horizontal)
- Aktivkühlung für zuverlässigen Dauereinsatz
- Dauerbetrieb im Schlüfriebetrieb durch Passivkühlung
- Einfache Wartung durch schnellen Zugang zu Verschleißteilen
- Serienmäßig mit energieeffizienter IE3-Motortechnologie
- Höchste Betriebssicherheit dank integrierter Schutzfunktion

Preisgruppe: PG8

Bestellinformationen							
Typ	Druckanschluss	Motornennleistung	Länge Anschlusskabel	Netzanschluss	Art.-Nr.		
		P_2 kW	D m				
							EUR
Padus PRO M05/ T015-540	Storz C	1,50	23	3~400 V, 50 Hz	6087512	L	2.163,-
Padus PRO M05/ T015-540/A	Storz C	1,50	23	3~400 V, 50 Hz	6087513	L	2.786,-
Padus PRO M05/ T025-540	Storz C	2,50	23	3~400 V, 50 Hz	6087515	L	2.462,-
Padus PRO M05/ T025-540/A	Storz C	2,50	23	3~400 V, 50 Hz	6087516	L	3.080,-
Padus PRO M05/ T039-540	Storz C	3,90	23	3~400 V, 50 Hz	6087933	L	3.100,-

= Lieferbereitschaft, L = Lagerbestand, C = ca. 2 Wochen, K = ca. 4 Wochen, A = auf Anfrage, = bitte Wilo kontaktieren



Änderungen vorbehalten - Alle Preise verstehen sich ohne Mehrwertsteuer. Es gelten unsere Allgemeinen Liefer-/Leistungsbedingungen (www.wilo.de/agb) - Gültig ab 01.01.20 in Deutschland.

Preisgruppe: PG8

Bestellinformationen							
Typ	Druckanschluss	Motornennleistung	Länge Anschlusskabel	Netzanschluss	Art.-Nr.		
		P_2 kW	D m				EUR
Padus PRO M05/ T039-540/A	Storz C	3,90	23	3~400 V, 50 Hz	6087934	L	3.736,-
Padus PRO M08/ T039-540	Storz B	3,90	23	3~400 V, 50 Hz	6083436	L	3.814,-
Padus PRO M08/ T039-540/A	Storz B	3,90	23	3~400 V, 50 Hz	6083437	L	4.410,-
Padus PRO M08/ T060-540	Storz B	6,00	23	3~400 V, 50 Hz	6083438	L	4.894,-
Padus PRO M08/ T060-540/A	Storz B	6,00	23	3~400 V, 50 Hz	6083439	L	5.490,-
Padus PRO M08L/ T039-540	Storz B	3,90	23	3~400 V, 50 Hz	6083440	L	3.814,-
Padus PRO M08L/ T039-540/A	Storz B	3,90	23	3~400 V, 50 Hz	6083441	L	4.410,-
Padus PRO M08L/ T060-540	Storz B	6,00	23	3~400 V, 50 Hz	6084030	L	4.798,-
Padus PRO M08L/ T060-540/A	Storz B	6,00	23	3~400 V, 50 Hz	6084031	L	5.382,-

Preisgruppe: PG14

Zubehör für transportable Nassaufstellung							
Typ	Beschreibung	Art.-Nr.					
				EUR			
Kupplungsschlüssel Storz A, B, C	Für Storz A, B und C	6022280	L	34,-			
Kunstfaser-Druck- schlauch 5 m, mit Storz B	Innen-Ø 75 mm, inkl. Kupplung, 12/40 bar	6003052	A	90,-			
Kunstfaser-Druck- schlauch 10 m, mit Storz B	Innen-Ø 75 mm, inkl. Kupplung, 12/40 bar	6003051	A	118,-			
Kunstfaser-Druck- schlauch 20 m, mit Storz B	Innen-Ø 75 mm, inkl. Kupplung, 12/40 bar	6003050	A	208,-			
Kunststoff-Spiral- schlauch 5 m, mit Storz B	Innen-Ø 75 mm, inkl. Kupplung, 3,5/10,5 bar	6022272	C	184,-			
Kunststoff-Spiral- schlauch 10 m, mit Storz B	Innen-Ø 75 mm, inkl. Kupplung, 3,5/10,5 bar	6035187	A	271,-			
Kunststoff-Spiral- schlauch 20 m, mit Storz B	Innen-Ø 75 mm, inkl. Kupplung, 3,5/10,5 bar	6022274	A	532,-			
Hebekette Set PCS- LU, Edelstahl, 200 kg, 1 m	Hebekette zum Heben und Senken von Pumpen; inkl. 1 Schäkel.	6084895	L	86,-			
Hebekette Set PCS- LU, Edelstahl, 200 kg, 3 m	Hebekette zum Heben und Senken von Pumpen; inkl. 1 Schäkel; mit Zwischengliedern pro Meter zum Abhängen.	6084894	L	191,-			
Hebekette Set PCS- LU, Edelstahl, 200 kg, 6 m	Hebekette zum Heben und Senken von Pumpen; inkl. 1 Schäkel; mit Zwischengliedern pro Meter zum Abhängen.	6084893	L	259,-			

 = Lieferbereitschaft, L = Lagervorrat, C = ca. 2 Wochen, K = ca. 4 Wochen, A = auf Anfrage,  = bitte Wilo kontaktieren

Änderungen vorbehalten - Alle Preise verstehen sich ohne Mehrwertsteuer. Es gelten unsere Allgemeinen Liefer-/Leistungsbedingungen (www.wilo.de/agb) - Gültig ab 01.01.20 in Deutschland.

Elektrisches Zubehör – Einfacher Netzanschluss

Zubehör für einen einfachen Anschluss an das Stromnetz.

Typ	Beschreibung	Art.-Nr.		EUR
CEE-Motorschutzstecker inkl. WSK 6...10 A	CEE-Motorschutzstecker mit Ein-/Ausschalter für „Hand-/Automatik-Modus“, Phasenwender, Drehrichtungsanzeige und thermischem Motorschutz. Anschlüsse für die thermische Motorüberwachung mit Bimetallfühler und einem Schwimmerschalter.	6070410	 C	494,-
CEE-Motorschutzstecker inkl. WSK 9...12 A	CEE-Motorschutzstecker mit Ein-/Ausschalter für „Hand-/Automatik-Modus“, Phasenwender, Drehrichtungsanzeige und thermischem Motorschutz. Anschlüsse für die thermische Motorüberwachung mit Bimetallfühler und einem Schwimmerschalter.	6070411	C	494,-
CEE-Motorschutzstecker 6.3...10 A	CEE-Motorschutzstecker mit Ein-/Ausschalter, Phasenwender, Drehrichtungsanzeige und thermischem Motorschutz.	6086197	L	473,-
CEE-Motorschutzstecker 10...16 A	CEE-Motorschutzstecker mit Ein-/Ausschalter, Phasenwender, Drehrichtungsanzeige und thermischem Motorschutz. Hinweis: CEE-Stecker in 4-poliger Ausführung!	6086198	C	473,-
CEE-Motorschutzstecker 6.3...10 A	CEE-Motorschutzstecker mit Ein-/Ausschalter, Phasenwender, Drehrichtungsanzeige und thermischem Motorschutz. Hinweis: CEE-Stecker in 4-poliger Ausführung!	6086199	C	473,-
CEE-Motorschutzstecker 10...16 A	CEE-Motorschutzstecker mit Ein-/Ausschalter, Phasenwender, Drehrichtungsanzeige und thermischem Motorschutz.	6087200	C	473,-

Weiteres Zubehör finden Sie am Ende unter Elektrisches Zubehör!

Achtung: Schaltgeräte sind nicht explosionsgeschützt und können nur außerhalb von Ex-Bereichen eingebaut werden. Sollten Pumpen innerhalb explosionsgefährdeter Bereiche verwendet werden, sind bauseitige Maßnahmen erforderlich.

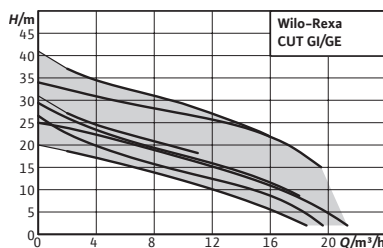

Zubehör
Inbetriebnahme/Funktions-
kontrolle **Seite**
498

Wilo-Rexa CUT



Bauart

Abwasser-Tauchmotorpumpe mit Schneidwerk für den intermittierenden Betrieb und Dauerbetrieb zur stationären und transportablen Nassaufstellung.

Einsatz

Förderung von

- Abwasser mit Fäkalien nach (DIN) EN 12050-1
- Schmutzwasser

Lieferumfang

- Pumpe
- 10 m Anschlusskabel mit Stecker (Wechselstromausführung) oder freiem Kabelende (Drehstromausführung)
- Einbau- und Betriebsanleitung

Ihre Vorteile

- Besonders zuverlässig dank ATEX-Zulassung und längswasserdichter Kabeleinführung (CUT GE ...)
- Höchst betriebssicher durch sphärisch ausgebildetes Schneidwerk mit ziehendem Schnitt
- Langlebig dank hochwertiger Motorabdichtung mit zwei unabhängigen Gleitringdichtungen und optionaler Stabelektrode zur Dichtungskammerüberwachung

Preisgruppe: PG8

Bestellinformationen								
Typ	Druckanschluss	Motornennleistung	Länge Anschlusskabel	Netzanschluss	Explosionschutz	Art.-Nr.		
		P_2 kW	D m		ATEX			EUR
Rexa CUT GE03.20/P-T15-2-540X	DN 32/40, Rp 1¼	1,50	10	3~400 V, 50 Hz	Ja	6075981	L	1.366,-
Rexa CUT GE03.20/P-T15-2-540X 20m	DN 32/40, Rp 1¼	1,50	20	3~400 V, 50 Hz	Ja	6080435	L	1.473,-
Rexa CUT GE03.25/P-T25-2-540X	DN 32/40, Rp 1¼	2,50	10	3~400 V, 50 Hz	Ja	6069866	L	1.601,-
Rexa CUT GE03.25/P-T25-2-540X 20m	DN 32/40, Rp 1¼	2,50	20	3~400 V, 50 Hz	Ja	6079714	L	1.708,-
Rexa CUT GE03.34/P-T39-2-540X	DN 32/40, Rp 1¼	3,90	10	3~400 V, 50 Hz	Ja	6069867	L	1.854,-
Rexa CUT GE03.34/P-T39-2-540X 20m	DN 32/40, Rp 1¼	3,90	20	3~400 V, 50 Hz	Ja	6079713	L	1.961,-

= Lieferbereitschaft, L = Lagervorrat, C = ca. 2 Wochen, K = ca. 4 Wochen, A = auf Anfrage, = bitte Wilo kontaktieren

Änderungen vorbehalten - Alle Preise verstehen sich ohne Mehrwertsteuer. Es gelten unsere Allgemeinen Liefer-/Leistungsbedingungen (www.wilo.de/agb) - Gültig ab 01.01.20 in Deutschland.

Bestellinformationen								
Typ	Druckanschluss	Motornennleistung	Länge Anschlusskabel	Netzanschluss	Explosionschutz	Art.-Nr.		
		P_2 kW	D m		ATEX			EUR
Rexa CUT GI03.26/S-M15-2-523/P	DN 32/40, Rp 1¼	1,50	10	1~230 V, 50 Hz	Nein	6081534	L	1.344,-
Rexa CUT GI03.26/S-T15-2-540	DN 32/40, Rp 1¼	1,50	10	3~400 V, 50 Hz	Nein	6069868	L	1.207,-
Rexa CUT GI03.29/S-M15-2-523/P	DN 32/40, Rp 1¼	1,50	10	1~230 V, 50 Hz	Nein	6081535	L	1.413,-
Rexa CUT GI03.29/S-T15-2-540	DN 32/40, Rp 1¼	1,50	10	3~400 V, 50 Hz	Nein	6075983	L	1.285,-
Rexa CUT GI03.31/S-M15-2-523/P	DN 32/40, Rp 1¼	1,50	10	1~230 V, 50 Hz	Nein	6081536	L	1.494,-
Rexa CUT GI03.31/S-T15-2-540	DN 32/40, Rp 1¼	1,50	10	3~400 V, 50 Hz	Nein	6080483	L	1.360,-
Rexa CUT GI03.41/S-T25-2-540	DN 32/40, Rp 1¼	2,50	10	3~400 V, 50 Hz	Nein	6080486	L	1.733,-

Installationszeichnung Nassaufstellung stationär

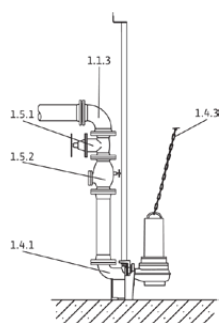

- 1.1.3 90°-Rohrbogen
- 1.4.1 Einhängenvorrichtung
- 1.4.3 Kette
- 1.5.1 Absperrarmatur
- 1.5.2 Rückflussverhinderer

Zubehör für stationäre Nassaufstellung DN40

Serie	Positionsnummer	Beschreibung	Art.-Nr.		
					EUR
Einhängenvorrichtung DN 40/50	1.4.1	Aus EN-GJL-250, lackiert, mit freiem Durchgang in DN 40, Fußkrümmer einschl. Pumpenhalterung, Profildichtung, Montage- und Bodenbefestigungszubehör und Doppelrohr-Führungsrohrhalterung (26,9x2 mm) ohne Führungsrohre.	2057179	L	375,-
Führungsrohr Ø26,9x2 mm 6 m 1.4301	1.4.15	Führungsrohr zur Verwendung mit der Einhängenvorrichtung. Sichere Führung der Pumpe zum Kupplungsflansch. Die Anzahl hängt von der Einhängenvorrichtung ab.	6049244	L	100,-
Rückflussverhinderer Rp 1½	1.5.2	Aus EN-GJL-250, mit Innengewinde	4027330	L	151,-
Absperrschieber Rp 1½, G-CuSn10	1.5.1	Aus Rotguss, mit Innengewinde	2525187	L	66,-
Anschlagkette Set PCS-CE, Stahl verzinkt, 400 kg, 5 m	1.4.3	Als Anschlagkette mit 2 Schäkeln in Stahl verzinkt. Tragkraft: 400 kg	6063140	L	152,-
Anschlagkette Set PCS-CE, Stahl verzinkt, 400 kg, 10 m	1.4.3	Als Anschlagkette mit 2 Schäkeln in Stahl verzinkt. Tragkraft: 400 kg	6063142	L	284,-
Anschlagkette Set PCS-CE, Edelstahl, 400 kg, 5 m	1.4.3	Als Anschlagkette mit 2 Schäkeln in Edelstahl 1.4401. Tragkraft: 400 kg	6063136	L	421,-

= Lieferbereitschaft, L = Lagervorrat, C = ca. 2 Wochen, K = ca. 4 Wochen, A = auf Anfrage, = bitte Wilo kontaktieren

Änderungen vorbehalten - Alle Preise verstehen sich ohne Mehrwertsteuer. Es gelten unsere Allgemeinen Liefer-/Leistungsbedingungen (www.wilo.de/agb) - Gültig ab 01.01.20 in Deutschland.

Preisgruppe: PG14

Zubehör für stationäre Nassaufstellung DN40

Serie	Positionsnummer	Beschreibung	Art.-Nr.		EUR
Anschlagkette Set PCS-CE, Edelstahl, 400 kg, 10 m	1.4.3	Als Anschlagkette mit 2 Schäkeln in Edelstahl 1.4401. Tragkraft: 400 kg	6063138	L	761,-
Montagezubehör DN 40/50/65, PN 10	1.4.12	Für eine Flanschverbindung, mit Schrauben, Muttern und Flachdichtung	6076963	L	24,-

Preisgruppe: PG14

Zubehör für stationäre Nassaufstellung DN50

Typ	Positionsnummer	Beschreibung	Art.-Nr.		EUR
Einhängevorrichtung DN 40/50	1.4.1	Aus EN-GJL-250, lackiert, mit freiem Durchgang in DN 40, Fußkrümmer einschl. Pumpenhalterung, Profildichtung, Montage- und Bodenbefestigungszubehör und Doppelrohr-Führungsrohrhalterung (26,9x2 mm) ohne Führungsrohre.	2057179	L	375,-
Führungsrohr Ø26.9x2 mm 6 m 1.4301	1.4.15	Führungsrohr zur Verwendung mit der Eihängevorrichtung. Sichere Führung der Pumpe zum Kupplungsflansch. Die Anzahl hängt von der Eihängevorrichtung ab.	6049244	L	100,-
Rückflussverhinderer DN 50	1.5.2	Aus EN-GJL-250, nach DIN EN 12050-4, inkl. 1 Satz Montagezubehör	2017166	L	266,-
Absperrschieber DN 50, EN-GJL-250	1.5.1	Aus EN-GJL-250, inkl. 1 Satz Montagezubehör	2017160	L	237,-
90°-Rohrbogen DN 50	1.1.3	Aus EN-GJS-400-15, mit 2 Flanschen, inkl. 1 Satz Montagezubehör	2018053	L	189,-
Anschlagkette Set PCS-CE, Stahl verzinkt, 400 kg, 5 m	1.4.3	Als Anschlagkette mit 2 Schäkeln in Stahl verzinkt. Tragkraft: 400 kg	6063140	L	152,-
Anschlagkette Set PCS-CE, Stahl verzinkt, 400 kg, 10 m	1.4.3	Als Anschlagkette mit 2 Schäkeln in Stahl verzinkt. Tragkraft: 400 kg	6063142	L	284,-
Anschlagkette Set PCS-CE, Edelstahl, 400 kg, 5 m	1.4.3	Als Anschlagkette mit 2 Schäkeln in Edelstahl 1.4401. Tragkraft: 400 kg	6063136	L	421,-
Anschlagkette Set PCS-CE, Edelstahl, 400 kg, 10 m	1.4.3	Als Anschlagkette mit 2 Schäkeln in Edelstahl 1.4401. Tragkraft: 400 kg	6063138	L	761,-
Vereinigungsstück DN 50	1.1.5	Aus Stahl, verzinkt, Flansche PN 10/16 nach DIN 2501 mit 2 Satz Montagezubehör	2019042	L	423,-
Montagezubehör DN 40/50/65, PN 10	1.4.12	Für eine Flanschverbindung, mit Schrauben, Muttern und Flachdichtung	6076963	L	24,-

☛ = Lieferbereitschaft, L = Lagervorrat, C = ca. 2 Wochen, K = ca. 4 Wochen, A = auf Anfrage, ☚ = bitte Wilo kontaktieren

Änderungen vorbehalten - Alle Preise verstehen sich ohne Mehrwertsteuer. Es gelten unsere Allgemeinen Liefer-/Leistungsbedingungen (www.wilo.de/agg) - Gültig ab 01.01.20 in Deutschland.

Installationszeichnung Nassaufstellung transportabel

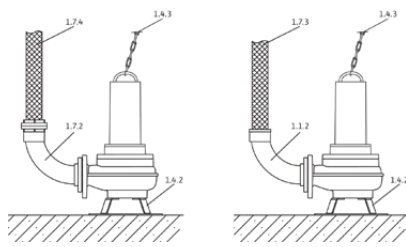

- 1.1.2 90°-Rohrbogen mit Schlauchanschluss
- 1.4.2 Pumpenfuß
- 1.4.3 Kette
- 1.7.3 Druckschlauch
- 1.7.4 Druckschlauch mit Storz-Kupplung
- 1.7.5 90°-Rohrbogen mit Storz-Kupplung

Preisgruppe: PG14

Zubehör für transportable Nassaufstellung

Typ	Positionsnummer	Beschreibung	Art.-Nr.		EUR
Bodenstützfuß DN 40	1.4.2	Aus Stahl (S235JR), pulverbeschichtet, inkl. Befestigungsmaterial	6069669	L	90,-
90°-Rohrbogen DN 40/Rp 1½	1.1.2	Bestehend aus Gewindeflansch DN 40/Rp 1½ (Stahl verzinkt), 90°-Rohrbogen R 1½/Rp 1½ (Guss) und Montagezubehör.	2057401	L	103,-
Anschlagkette Set PCS-CE, Stahl verzinkt, 400 kg, 5 m	1.4.3	Als Anschlagkette mit 2 Schäkeln in Stahl verzinkt. Tragkraft: 400 kg	6063140	L	152,-
Anschlagkette Set PCS-CE, Stahl verzinkt, 400 kg, 10 m	1.4.3	Als Anschlagkette mit 2 Schäkeln in Stahl verzinkt. Tragkraft: 400 kg	6063142	L	284,-
Anschlagkette Set PCS-CE, Edelstahl, 400 kg, 5 m	1.4.3	Als Anschlagkette mit 2 Schäkeln in Edelstahl 1.4401. Tragkraft: 400 kg	6063136	L	421,-
Anschlagkette Set PCS-CE, Edelstahl, 400 kg, 10 m	1.4.3	Als Anschlagkette mit 2 Schäkeln in Edelstahl 1.4401. Tragkraft: 400 kg	6063138	L	761,-
Synthetik-Druckschlauch 3 m, Ø 42 mm	1.7.3	Innen-Ø 42 mm, PN 6, inkl. Schlauchschelle	2027641	K	42,-
Synthetik-Druckschlauch 5 m, Ø 42 mm	1.7.3	Innen-Ø 42 mm, PN 6, inkl. Schlauchschelle	2027642	L	71,-
Synthetik-Druckschlauch 15 m, Ø 42 mm	1.7.3	Innen-Ø 42 mm, PN 6, inkl. Schlauchschelle	2027643	K	132,-

Preisgruppe: PG14

Elektrisches Zubehör – Niveausteuern mit Staudrucksystem

Niveauerfassung über ein offenes Staudrucksystem mit der Möglichkeit einer separaten Tauchglocke für den Hochwasserpegel.

Typ	Beschreibung	Art.-Nr.		EUR
EC-L-1x12A-DOL-MT34-WM-EMS-IPS	Mikrocontrollergesteuertes Schaltgerät mit LC-Display, symbolgestützter Menüführung und integriertem Druckaufnehmer zur niveauabhängigen Steuerung von einer Tauchmotorpumpe mittels Schwimmerschalter, Niveausensor oder Tauchglocke. OHNE Hauptschalter, Netztrennvorrichtung muss bauseits gestellt werden! Hinweis! Die Betriebsanleitung liegt gedruckt in den folgenden Sprachen dem Produkt bei: DE, EN, FR, PL, RU. Alle 28 Sprachen sind als PDF auf einem USB-Stick beigelegt. Für die Installation und Inbetriebnahme wird u.U. ein Notebook oder Tablet benötigt.	2543212	L	916,-
EC-L-2x12A-DOL-MT34-WM-EMS-IPS	Mikrocontrollergesteuertes Schaltgerät mit LC-Display, symbolgestützter Menüführung und integriertem Druckaufnehmer zur niveauabhängigen Steuerung von zwei Tauchmotorpumpen mittels Schwimmerschalter, Niveausensor oder Tauchglocke. OHNE Hauptschalter, Netztrennvorrichtung muss bauseits gestellt werden! Hinweis! Die Betriebsanleitung liegt gedruckt in den folgenden Sprachen dem Produkt bei: DE, EN, FR, PL, RU. Alle 28 Sprachen sind als PDF auf einem USB-Stick beigelegt. Für die Installation und Inbetriebnahme wird u.U. ein Notebook oder Tablet benötigt.	2543222	L	1.408,-

Weiteres Zubehör finden Sie am Ende unter Elektrisches Zubehör!

Achtung: Schaltgeräte sind nicht explosionsgeschützt und können nur außerhalb von Ex-Bereichen eingebaut werden. Sollten Pumpen innerhalb explosionsgefährdeter Bereiche verwendet werden, sind bauseitige Maßnahmen erforderlich.

☛ = Lieferbereitschaft, L = Lagerfristig, C = ca. 2 Wochen, K = ca. 4 Wochen, A = auf Anfrage, ☎ = bitte Wilo kontaktieren

Änderungen vorbehalten - Alle Preise verstehen sich ohne Mehrwertsteuer. Es gelten unsere Allgemeinen Liefer-/Leistungsbedingungen (www.wilo.de/agb) - Gültig ab 01.01.20 in Deutschland.

Preisgruppe: PG14

Elektrisches Zubehör – Niveausteuern mit Staudrucksystem

Niveauserfassung über ein offenes Staudrucksystem mit der Möglichkeit einer separaten Tauchglocke für den Hochwasserpegel.

Typ	Beschreibung	Art.-Nr.		EUR
				
Staudruckglocke mit 10 m Schlauch	Pneumatischer Signalgeber für fäkalienhaltige Medien mit einer max. Temperatur von 60 °C. Der Signalgeber ist offen in Richtung der Flüssigkeit und muss nach jedem Abpumpen gelüftet werden (AUS entsprechend der Zeit).	2516976	L	90,-
Lufteinperlsystem	Kleinkompressor zur kontinuierlichen Belüftung der Staudruckglocke, inkl. Rückflussverhinderer, 3 m Schlauch und T-Stück.	2516977	L	223,-
Blitzlicht 24 VDC	Xenon-Blitzlicht zur Wandmontage für den Innen- und Außenbereich. Lichtfarbe: Rot, Blitzfrequenz: 0,75 Hz	2551612	L	269,-
Blitzlicht 1~230 VAC	Xenon-Blitzlicht zur Wandmontage für den Innen- und Außenbereich. Lichtfarbe: Rot, Blitzfrequenz: 0,75 Hz	2551613	A	☞
Signalhorn 12-24 VDC	Hupe mit Schalltrichter zur Wandmontage für den Innen- und Außenbereich. Alarmsignal durch elektromechanische Schallerzeugung mit Stahlmembran (92 dBA).	2017208	L	85,-
Signalhorn 1~230 V	Hupe mit Schalltrichter zur Wandmontage für den Innen- und Außenbereich. Alarmsignal durch elektromechanische Schallerzeugung mit Stahlmembran (88 dBA).	501459398	L	87,-
NiMH-Akku, 9 V/ 200 mAh	Akku zum Einbau in die Schaltgeräte Wilo-Control MS-L und EC-L für einen netzunabhängigen Alarm	2522850	L	25,-

Weiteres Zubehör finden Sie am Ende unter Elektrisches Zubehör!

Achtung: Schaltgeräte sind nicht explosionsgeschützt und können nur außerhalb von Ex-Bereichen eingebaut werden. Sollten Pumpen innerhalb explosionsgefährdeter Bereiche verwendet werden, sind bauseitige Maßnahmen erforderlich.

Preisgruppe: PG14

Elektrisches Zubehör – Niveausteuern mit Schwimmerschalter

Niveauserfassung über einen Niveausensor mit verschiedenen Messbereichen, inkl. Hochwasseralarm und Trockenlaufschutz.

Typ	Beschreibung	Art.-Nr.		EUR
				
MS-L-1x4kW-DOL	Mikroprozessorgesteuertes Schaltgerät zur niveauabhängigen Steuerung von einer Tauchmotorpumpe mit Schwimmerschalter.	2539741	L	517,-
MS-L-2x4kW-DOL	Mikroprozessorgesteuertes Schaltgerät zur niveauabhängigen Steuerung von 2 Tauchmotorpumpen mit Schwimmerschalter.	2539745	L	699,-
Schwimmerschalter MS1 mit 10 m Kabel	Signalgeber für aggressive und fäkalienhaltige Medien bis zu einer max. Temperatur von 80 °C. Schaltung: oben „EIN“/unten „AUS“.	2004593	L	117,-
Schwimmerschalter WA65 mit 5 m Kabel	Signalgeber für verschmutzte Medien ohne Fäkalien mit einer max. Temperatur von 60 °C. Schaltung: oben „EIN“/unten „AUS“.	503211390	L	85,-
Schwimmerschalter WA65 mit 10 m Kabel	Signalgeber für verschmutzte Medien ohne Fäkalien mit einer max. Temperatur von 60 °C. Schaltung: oben „EIN“/unten „AUS“.	503211893	L	160,-
Schwimmerschalter WA65 mit 20 m Kabel	Signalgeber für verschmutzte Medien ohne Fäkalien mit einer max. Temperatur von 60 °C. Schaltung: oben „EIN“/unten „AUS“.	2004431	L	237,-
Schwimmerschalter WA65 mit 30 m Kabel	Signalgeber für verschmutzte Medien ohne Fäkalien mit einer max. Temperatur von 60 °C. Schaltung: oben „EIN“/unten „AUS“.	2004432	L	321,-
Ex-Trennrelais (2-Kreis)	Ex-Trennrelais für den Anschluss von 2 Schwimmerschaltern für die Niveausteuern in explosiver Atmosphäre.	2513059	L	741,-
Ex-Trennrelais (3-Kreis)	Ex-Trennrelais für den Anschluss von 3 Schwimmerschaltern für die Niveausteuern in explosiver Atmosphäre.	2510698	K	809,-
Blitzlicht 1~230 VAC	Xenon-Blitzlicht zur Wandmontage für den Innen- und Außenbereich. Lichtfarbe: Rot, Blitzfrequenz: 0,75 Hz	2551613	A	☞
Signalhorn 1~230 V	Hupe mit Schalltrichter zur Wandmontage für den Innen- und Außenbereich. Alarmsignal durch elektromechanische Schallerzeugung mit Stahlmembran (88 dBA).	501459398	L	87,-

Weiteres Zubehör finden Sie am Ende unter Elektrisches Zubehör!

Achtung: Schaltgeräte sind nicht explosionsgeschützt und können nur außerhalb von Ex-Bereichen eingebaut werden. Sollten Pumpen innerhalb explosionsgefährdeter Bereiche verwendet werden, sind bauseitige Maßnahmen erforderlich.

 = Lieferbereitschaft, L = Lagervorrat, C = ca. 2 Wochen, K = ca. 4 Wochen, A = auf Anfrage, ☞ = bitte Wilo kontaktieren

Änderungen vorbehalten - Alle Preise verstehen sich ohne Mehrwertsteuer. Es gelten unsere Allgemeinen Liefer-/Leistungsbedingungen (www.wilo.de/agb) - Gültig ab 01.01.20 in Deutschland.

Elektrisches Zubehör – Niveausteuern mit Niveausensor

Niveauefassung über einen Niveausensor mit verschiedenen Messbereichen, inkl. Hochwasseralarm und Trockenlaufschutz. Die Zenerbarriere sowie die Ex-Trennrelais werden nur für den Anschluss von Signalgebern in Ex-Bereichen benötigt! Bei Verwendung des Schaltgerätes SC-L...-Ex können diese ebenfalls entfallen!

Typ	Beschreibung	Art.-Nr.		EUR
EC-L-1x12A-DOL-MT34-WM	Mikrocontrollergesteuertes Schaltgerät mit LC-Display und symbolgestützter Menüführung zur niveauabhängigen Steuerung von einer Tauchmotorpumpe mittels Schwimmerschalter oder Niveausensor. Hinweis! Die Betriebsanleitung liegt gedruckt in den folgenden Sprachen dem Produkt bei: DE, EN, FR, PL, RU. Alle 28 Sprachen sind als PDF auf einem USB-Stick beigelegt. Für die Installation und Inbetriebnahme wird u.U. ein Notebook oder Tablet benötigt.	2543210	L	938,-
EC-L-1x12A-DOL-MT34-WM-EMS	Mikrocontrollergesteuertes Schaltgerät mit LC-Display und symbolgestützter Menüführung zur niveauabhängigen Steuerung von einer Tauchmotorpumpe mittels Schwimmerschalter oder Niveausensor. OHNE Hauptschalter, Netztrennvorrichtung muss bauseits gestellt werden! Hinweis! Die Betriebsanleitung liegt gedruckt in den folgenden Sprachen dem Produkt bei: DE, EN, FR, PL, RU. Alle 28 Sprachen sind als PDF auf einem USB-Stick beigelegt. Für die Installation und Inbetriebnahme wird u.U. ein Notebook oder Tablet benötigt.	2543211	L	854,-
EC-L-2x12A-DOL-MT34-WM	Mikrocontrollergesteuertes Schaltgerät mit LC-Display und symbolgestützter Menüführung zur niveauabhängigen Steuerung von zwei Tauchmotorpumpen mittels Schwimmerschalter oder Niveausensor. Hinweis! Die Betriebsanleitung liegt gedruckt in den folgenden Sprachen dem Produkt bei: DE, EN, FR, PL, RU. Alle 28 Sprachen sind als PDF auf einem USB-Stick beigelegt. Für die Installation und Inbetriebnahme wird u.U. ein Notebook oder Tablet benötigt.	2543220	L	1.482,-
EC-L-2x12A-DOL-MT34-WM-EMS	Mikrocontrollergesteuertes Schaltgerät mit LC-Display und symbolgestützter Menüführung zur niveauabhängigen Steuerung von zwei Tauchmotorpumpen mittels Schwimmerschalter oder Niveausensor. OHNE Hauptschalter, Netztrennvorrichtung muss bauseits gestellt werden! Hinweis! Die Betriebsanleitung liegt gedruckt in den folgenden Sprachen dem Produkt bei: DE, EN, FR, PL, RU. Alle 28 Sprachen sind als PDF auf einem USB-Stick beigelegt. Für die Installation und Inbetriebnahme wird u.U. ein Notebook oder Tablet benötigt.	2543221	L	1.303,-
EC-L-3x12A-DOL-MT34-WM	Mikrocontrollergesteuertes Schaltgerät mit LC-Display und symbolgestützter Menüführung zur niveauabhängigen Steuerung von drei Tauchmotorpumpen mittels Niveausensor. Hinweis! Die Betriebsanleitung liegt gedruckt in den folgenden Sprachen dem Produkt bei: DE, EN, FR, PL, RU. Alle 28 Sprachen sind als PDF auf einem USB-Stick beigelegt. Für die Installation und Inbetriebnahme wird u.U. ein Notebook oder Tablet benötigt.	2543230	L	2.144,-
SC-L-1x16A-T34-SD-WM	Mikroprozessorgesteuertes Schaltgerät zur niveauabhängigen Steuerung von einer Tauchmotorpumpe mittels Niveausensor oder Schwimmerschaltern.	2543273	C	2.691,-
SC-L-2x16A-T34-SD-WM	Mikroprozessorgesteuertes Schaltgerät zur niveauabhängigen Steuerung von zwei Tauchmotorpumpen mittels Niveausensor oder Schwimmerschaltern.	2543274	C	3.240,-
Niveausensor 0-1 mWS Kabellänge 10 m	Signalgeber mit ATEX-Zulassung für fäkalienhaltige Medien mit einer max. Temperatur von 60 °C. Ausgangssignal: 4...20 mA	2519924	L	454,-
Niveausensor 0-1 mWS Kabellänge 30 m	Signalgeber mit ATEX-Zulassung für fäkalienhaltige Medien mit einer max. Temperatur von 60 °C. Ausgangssignal: 4...20 mA	2519925	L	536,-
Niveausensor 0-1 mWS Kabellänge 50 m	Signalgeber mit ATEX-Zulassung für fäkalienhaltige Medien mit einer max. Temperatur von 60 °C. Ausgangssignal: 4...20 mA	2519926	L	648,-
Niveausensor 0-2,5 mWS Kabellänge 10 m	Signalgeber mit ATEX-Zulassung für fäkalienhaltige Medien mit einer max. Temperatur von 60 °C. Ausgangssignal: 4...20 mA	2519921	L	454,-
Niveausensor 0-2,5 mWS Kabellänge 30 m	Signalgeber mit ATEX-Zulassung für fäkalienhaltige Medien mit einer max. Temperatur von 60 °C. Ausgangssignal: 4...20 mA	2519922	L	536,-
Niveausensor 0-2,5 mWS Kabellänge 50 m	Signalgeber mit ATEX-Zulassung für fäkalienhaltige Medien mit einer max. Temperatur von 60 °C. Ausgangssignal: 4...20 mA	2519923	L	648,-

Weiteres Zubehör finden Sie am Ende unter Elektrisches Zubehör!

Achtung: Schaltgeräte sind nicht explosionsgeschützt und können nur außerhalb von Ex-Bereichen eingebaut werden. Sollten Pumpen innerhalb explosionsgefährdeter Bereiche verwendet werden, sind bauseitige Maßnahmen erforderlich.

Preisgruppe: PG14

Elektrisches Zubehör – Niveausteuern mit Niveausensor

Niveauserfassung über einen Niveausensor mit verschiedenen Messbereichen, inkl. Hochwasseralarm und Trockenlaufschutz. Die Zenerbarriere sowie die Ex-Trennrelais werden nur für den Anschluss von Signalgebern in Ex-Bereichen benötigt! Bei Verwendung des Schaltgerätes SC-L...-Ex können diese ebenfalls entfallen!

Typ	Beschreibung	Art.-Nr.		EUR
Kabelabspannklemme	Zur Befestigung eines Signalgebers im Schacht. Die Klemme wird im Schacht mit einem Haken fixiert, das Kabel des Signalgebers wird geklemmt und fixiert sich über das Eigengewicht des Signalgebers.	2519927	L	21,-
Zener-Barriere	Zener-Barriere für den Anschluss von einem Niveausensor innerhalb einer explosiven Atmosphäre.	2541372	L	284,-
Blitzlicht 24 VDC	Xenon-Blitzlicht zur Wandmontage für den Innen- und Außenbereich. Lichtfarbe: Rot, Blitzfrequenz: 0,75 Hz	2551612	L	269,-
Blitzlicht 1~230 VAC	Xenon-Blitzlicht zur Wandmontage für den Innen- und Außenbereich. Lichtfarbe: Rot, Blitzfrequenz: 0,75 Hz	2551613	A	☎
Signalhorn 12-24 VDC	Hupe mit Schalltrichter zur Wandmontage für den Innen- und Außenbereich. Alarmsignal durch elektromechanische Schallerzeugung mit Stahlmembran (92 dBA).	2017208	L	85,-
Signalhorn 1~230 V	Hupe mit Schalltrichter zur Wandmontage für den Innen- und Außenbereich. Alarmsignal durch elektromechanische Schallerzeugung mit Stahlmembran (88 dBA).	501459398	L	87,-
NiMh-Akku, 9 V/200 mAh	Akku zum Einbau in die Schaltgeräte Wilo-Control MS-L und EC-L für einen netzunabhängigen Alarm	2522850	L	25,-

Weiteres Zubehör finden Sie am Ende unter Elektrisches Zubehör!

Achtung: Schaltgeräte sind nicht explosionsgeschützt und können nur außerhalb von Ex-Bereichen eingebaut werden. Sollten Pumpen innerhalb explosionsgefährdeter Bereiche verwendet werden, sind bauseitige Maßnahmen erforderlich.

Preisgruppe: PG14

Elektrisches Zubehör – Netzunabhängige Alarmmelder

Alarmmelder für die Erkennung von Wassereintritt in Räumen und Gebäuden. Die Alarmmeldung erfolgt akustisch, optisch oder per Funk. Zusätzlich können weitere Verbraucher direkt angesteuert werden.

Typ	Beschreibung	Art.-Nr.		EUR
DrainAlarm 2	Netzunabhängiges Alarmschaltgerät mit optischer und akustischer Alarmmeldung sowie einen Anschluss für einen Schwimmerschalter.	2545133	L	423,-
DrainAlarm GSM	Netzunabhängiges Alarmschaltgerät mit optischer, akustischer und funk (per GSM) Alarmmeldung sowie einen Anschluss für einen Schwimmerschalter.	2542911	L	1.163,-
Schwimmerschalter MS1 mit 10 m Kabel	Signalgeber für aggressive und fäkalienhaltige Medien bis zu einer max. Temperatur von 80 °C. Schaltung: oben „EIN“/unten „AUS“.	2004593	L	117,-
Signalhorn 1~230 V	Hupe mit Schalltrichter zur Wandmontage für den Innen- und Außenbereich. Alarmsignal durch elektromechanische Schallerzeugung mit Stahlmembran (88 dBA).	501459398	L	87,-

Weiteres Zubehör finden Sie am Ende unter Elektrisches Zubehör!

Achtung: Schaltgeräte sind nicht explosionsgeschützt und können nur außerhalb von Ex-Bereichen eingebaut werden. Sollten Pumpen innerhalb explosionsgefährdeter Bereiche verwendet werden, sind bauseitige Maßnahmen erforderlich.

☎ = Lieferbereitschaft, L = Lagervorrat, C = ca. 2 Wochen, K = ca. 4 Wochen, A = auf Anfrage, ☎ = bitte Wilo kontaktieren

Änderungen vorbehalten - Alle Preise verstehen sich ohne Mehrwertsteuer. Es gelten unsere Allgemeinen Liefer-/Leistungsbedingungen (www.wilo.de/agg) - Gültig ab 01.01.20 in Deutschland.

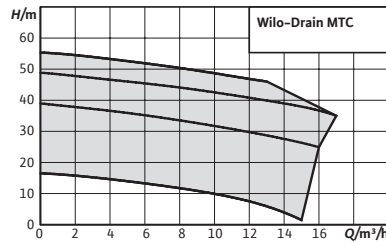

Zubehör
Inbetriebnahme/Funktions-
kontrolle **Seite**
498

Wilo-Drain MTC



Bauart

Abwasser-Tauchmotorpumpe mit außenliegendem Schneidwerk für den Dauerbetrieb zur stationären und transportablen Nassaufstellung.

Einsatz

Förderung von

- Abwasser mit Fäkalien
- Vorgereinigtem Abwasser ohne Fäkalien und langfasrigen Bestandteilen
- Schmutzwasser

Ihre Vorteile

- Robuste Ausführung aus Grauguss
- Außenliegendes Schneidwerk
- Abdichtung mediumseitig mit Gleitringdichtung
- Dichtungskammer

Lieferumfang

- Pumpe
- 10 m Anschlusskabel mit freiem Kabelende
- A-Ausführung mit angebautem Schwimmerschalter und Schuko-Stecker
- Einbau- und Betriebsanleitung

Preisgruppe: PG8

Bestellinformationen							
Typ	Druckanschluss	Motorenleistung	Länge Anschlusskabel	Netzanschluss	Explosionsschutz	Art.-Nr.	
		P_2 kW	D m		ATEX		EUR
Drain MTC 32F39.16/30	DN 32	3,40	10	3~400 V, 50 Hz	Nein	2081263	L 1.949,-
Drain MTC 32F39.16/30Ex	DN 32	3,40	10	3~400 V, 50 Hz	Ja	2081262	L 2.107,-
Drain MTC 32F49.17/66	DN 32	6,60	10	3~400 V, 50 Hz	Nein	2081265	L 5.557,-
Drain MTC 32F49.17/66Ex	DN 32	6,60	10	3~400 V, 50 Hz	Ja	2081264	L 5.784,-
Drain MTC 32F55.13/66	DN 32	6,60	10	3~400 V, 50 Hz	Nein	2081267	L 5.639,-
Drain MTC 32F55.13/66Ex	DN 32	6,60	10	3~400 V, 50 Hz	Ja	2081266	L 5.881,-

☛ = Lieferbereitschaft, L = Lagervorrat, C = ca. 2 Wochen, K = ca. 4 Wochen, A = auf Anfrage, ☎ = bitte Wilo kontaktieren

Änderungen vorbehalten - Alle Preise verstehen sich ohne Mehrwertsteuer. Es gelten unsere Allgemeinen Liefer-/Leistungsbedingungen (www.wilo.de/agb) - Gültig ab 01.01.20 in Deutschland.

Preisgruppe: PG8

Bestellinformationen								
Typ	Druckanschluss	Motorenleistung P_2 kW	Länge Anschlusskabel D m	Netzanschluss	Explosionsschutz <i>ATEX</i>	Art.-Nr.		EUR
Drain MTC 40F16.15/7	DN 40 / Rp 1½	0,70	10	3~400 V, 50 Hz	Nein	2081261	L	1.280,-
Drain MTC 40F16.15/7-A	DN 40 / Rp 1½	0,70	10	1~230 V, 50 Hz	Nein	2081260	L	1.339,-

Preisgruppe: PG14

Elektrisches Zubehör - Netzunabhängige Alarmmelder

Alarmmelder für die Erkennung von Wassereintritt in Räumen und Gebäuden. Die Alarmmeldung erfolgt akustisch, optisch oder per Funk. Zusätzlich können weitere Verbraucher direkt angesteuert werden.

Typ	Beschreibung	Art.-Nr.		EUR
DrainAlarm 2	Netzunabhängiges Alarmschaltgerät mit optischer und akustischer Alarmmeldung sowie einen Anschluss für einen Schwimmerschalter.	2545133	L	423,-
DrainAlarm GSM	Netzunabhängiges Alarmschaltgerät mit optischer, akustischer und funk (per GSM) Alarmmeldung sowie einen Anschluss für einen Schwimmerschalter.	2542911	L	1.163,-
Schwimmerschalter MS1 mit 10 m Kabel	Signalgeber für aggressive und fäkalienhaltige Medien bis zu einer max. Temperatur von 80 °C. Schaltung: oben „EIN“/unten „AUS“.	2004593	L	117,-
Signalhorn 1~230 V	Hupe mit Schalltrichter zur Wandmontage für den Innen- und Außenbereich. Alarmsignal durch elektromechanische Schallerzeugung mit Stahlmembran (88 dBA).	501459398	L	87,-

Weiteres Zubehör finden Sie am Ende unter Elektrisches Zubehör!

Achtung: Schaltgeräte sind nicht explosionsgeschützt und können nur außerhalb von Ex-Bereichen eingebaut werden. Sollten Pumpen innerhalb explosionsgefährdeter Bereiche verwendet werden, sind bauseitige Maßnahmen erforderlich.

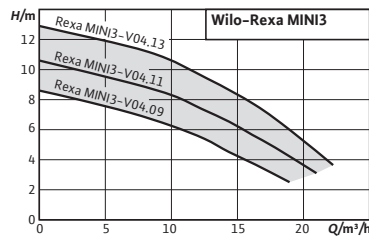

Zubehör
Inbetriebnahme/Funktions-
kontrolle **Seite**
498

Wilo-Rexa MINI3



Bauart

Abwasser-Tauchmotorpumpe für den intermittierenden Betrieb zur stationären und transportablen Nassaufstellung.

Einsatz

Förderung von

- Abwasser ohne Fäkalien
- Schmutzwasser

Lieferumfang

- Pumpe mit Anschlusskabel und Stecker (P-Ausführung)
- Stecker und Schwimmerschalter (A-Ausführung)
- freiem Kabelende (3~)
- Einbau- und Betriebsanleitung

Ihre Vorteile

- Guter Wirkungsgrad und hohe Betriebssicherheit dank optimierter Hydraulik
- Einfache Installation, auch in schmalen Drainagegruben dank kompaktem Design mit integriertem Kondensator, leichtem Gewicht und Gewindeflansch
- Zuverlässiger Einsatz bei der Entwässerung in unterschiedlichen Anwendungen dank korrosionsfreiem Laufrad und vergossener Kabeleinführung
- Längere Wartungsintervalle dank großvolumiger Dichtungskammer und doppelter Abdichtung
- Schnelle Wartung dank direktem Zugang zur Dichtungskammer und zum Pumpengehäuse

Preisgruppe: PG7

Bestellinformationen							
Typ	Druckanschluss	Länge Anschlusskabel	Motornennleistung	Netzanschluss	Art.-Nr.		
		D m	P ₂ kW				EUR
Rexa MINI3-V04.09/ M05-523/A-5M	G 1½	5	0,50	1~230 V, 50 Hz	3094002	L	536,-
Rexa MINI3-V04.09/ M05-523/A-10M	G 1½	10	0,50	1~230 V, 50 Hz	3094009	L	552,-
Rexa MINI3-V04.09/ M05-523/P-5M	G 1½	5	0,50	1~230 V, 50 Hz	3094001	L	511,-
Rexa MINI3-V04.09/ M05-523/P-10M	G 1½	10	0,50	1~230 V, 50 Hz	3094008	L	539,-
Rexa MINI3-V04.09/ T05-540/O-5M	G 1½	5	0,50	3~400 V, 50 Hz	3094003	L	488,-

* = vorhanden, - = nicht vorhanden, o = optional

☞ = Lieferbereitschaft, L = Lagerverrat, C = ca. 2 Wochen, K = ca. 4 Wochen, A = auf Anfrage, ☞ = bitte Wilo kontaktieren

Änderungen vorbehalten - Alle Preise verstehen sich ohne Mehrwertsteuer. Es gelten unsere Allgemeinen Liefer-/Leistungsbedingungen (www.wilo.de/agb) - Gültig ab 01.01.20 in Deutschland.

Preisgruppe: PG7

Bestellinformationen							
Typ	Druckanschluss	Länge Anschluss- kabel	Motornennleistung	Netzanschluss	Art.-Nr.		
		D m	P ₂ kW				EUR
Rexa MINI3-V04.09/ T05-540/O-10M	G 1½	10	0,50	3~400 V, 50 Hz	3094010	L	515,-
Rexa MINI3-V04.11/ M06-523/A-5M	G 1½	5	0,60	1~230 V, 50 Hz	3094005	L	552,-
Rexa MINI3-V04.11/ M06-523/A-10M	G 1½	10	0,60	1~230 V, 50 Hz	3094012	L	588,-
Rexa MINI3-V04.11/ M06-523/P-5M	G 1½	5	0,60	1~230 V, 50 Hz	3094004	L	543,-
Rexa MINI3-V04.11/ M06-523/P-10M	G 1½	10	0,60	1~230 V, 50 Hz	3094011	L	574,-
Rexa MINI3-V04.11/ T06-540/O-5M	G 1½	5	0,60	3~400 V, 50 Hz	3094006	L	511,-
Rexa MINI3-V04.11/ T06-540/O-10M	G 1½	10	0,60	3~400 V, 50 Hz	3094013	L	539,-
Rexa MINI3-V04.13/ M08-523/A-5M	G 1½	5	0,75	1~230 V, 50 Hz	3094007	L	569,-

* = vorhanden, - = nicht vorhanden, o = optional

Preisgruppe: PG14

Zubehör für stationäre Nassaufstellung DN50							
Typ	Beschreibung	Art.-Nr.					
							EUR
Absperr-Kugelhahn Rp 1½, G-CuSn10	Aus Messing, vernickelt, mit Innengewinde	4027337	L				63,-
Rückflussverhinderer Rp 1½	Aus EN-GJL-250, mit Innengewinde	4027330	L				151,-
90°-Rohrbogen G 1½	Aus Stahl, verzinkt, mit Innen-/Außengewinde G 1½ / R 1½	2083117	L				55,-
Montagezubehör DN 40/50/65, PN 10	Für eine Flanschverbindung, mit Schrauben, Muttern und Flachdichtung	6076963	L				24,-
Hebekette Set PCS- LU, Edelstahl, 200 kg, 1 m	Hebekette zum Heben und Senken von Pumpen; inkl. 1 Schäkel.	6084895	L				86,-
Hebekette Set PCS- LU, Edelstahl, 200 kg, 3 m	Hebekette zum Heben und Senken von Pumpen; inkl. 1 Schäkel; mit Zwischengliedern pro Meter zum Abhängen.	6084894	L				191,-
Hebekette Set PCS- LU, Edelstahl, 200 kg, 6 m	Hebekette zum Heben und Senken von Pumpen; inkl. 1 Schäkel; mit Zwischengliedern pro Meter zum Abhängen.	6084893	L				259,-

Preisgruppe: PG14

Zubehör für transportable Nassaufstellung DN50							
Typ	Beschreibung	Art.-Nr.					
							EUR
Schlauchtülle Ø 40 mm/R 1½	Mit Außengewinde, aus Kunststoff, inkl. Schlauchschelle	4027335	L				37,-
Synthetik-Druck- schlauch 3 m, Ø 42 mm	Innen-Ø 42 mm, PN 6, inkl. Schlauchschelle	2027641	K				42,-
Synthetik-Druck- schlauch 5 m, Ø 42 mm	Innen-Ø 42 mm, PN 6, inkl. Schlauchschelle	2027642	L				71,-

☛ = Lieferbereitschaft, L = Lagervorrat, C = ca. 2 Wochen, K = ca. 4 Wochen, A = auf Anfrage, ☎ = bitte Wilo kontaktieren

Änderungen vorbehalten - Alle Preise verstehen sich ohne Mehrwertsteuer. Es gelten unsere Allgemeinen Liefer-/Leistungsbedingungen (www.wilo.de/agb) - Gültig ab 01.01.20 in Deutschland.

Preisgruppe: PG14

Zubehör für transportable Nassaufstellung DN50				
Typ	Beschreibung	Art.-Nr.		EUR
Synthetik-Druckschlauch 15 m, Ø 42 mm	Innen-Ø 42 mm, PN 6, inkl. Schlauchschelle	2027643	K	132,-
Festkupplung Storz C/G 1½	Aus Aluminium, Storz C Anschluss, mit Außengewinde	6072745	A	20,-
Kunststoff-Spiralschlauch 5 m, mit Storz C	Innen-Ø 52 mm, inkl. Kupplung, 4,5/13,5 bar	6022269	L	316,-
Kunststoff-Spiralschlauch 10 m, mit Storz C	Innen-Ø 52 mm, inkl. Kupplung, 4,5/13,5 bar	6022270	K	511,-
Kunststoff-Spiralschlauch 20 m, mit Storz C	Innen-Ø 52 mm, inkl. Kupplung, 4,5/13,5 bar	6022271	K	715,-
Hebekette Set PCS-LU, Edelstahl, 200 kg, 1 m	Hebekette zum Heben und Senken von Pumpen; inkl. 1 Schäkel.	6084895	L	86,-
Hebekette Set PCS-LU, Edelstahl, 200 kg, 3 m	Hebekette zum Heben und Senken von Pumpen; inkl. 1 Schäkel; mit Zwischengliedern pro Meter zum Abhängen.	6084894	L	191,-
Hebekette Set PCS-LU, Edelstahl, 200 kg, 6 m	Hebekette zum Heben und Senken von Pumpen; inkl. 1 Schäkel; mit Zwischengliedern pro Meter zum Abhängen.	6084893	L	259,-

Preisgruppe: PG14

Elektrisches Zubehör – Einfacher Netzanschluss				
Zubehör für einen einfachen Anschluss an das Stromnetz.				
Typ	Beschreibung	Art.-Nr.		EUR
CEE-Motorschutzstecker 1,2...1,8 A	CEE-Phasenwenderstecker mit Drehrichtungsanzeige und thermischem Motorschutz. Anschluss für einen Schwimmerschalter. Mit Ein-/Ausschalter für „Hand-/Automatik-Modus“	2525864	C	379,-
CEE-Motorschutzstecker 1,8...2,6 A	CEE-Phasenwenderstecker mit Drehrichtungsanzeige und thermischem Motorschutz. Anschluss für einen Schwimmerschalter. Mit Ein-/Ausschalter für „Hand-/Automatik-Modus“	2525865	L	369,-

Weiteres Zubehör finden Sie am Ende unter Elektrisches Zubehör!

Achtung: Schaltgeräte sind nicht explosionsgeschützt und können nur außerhalb von Ex-Bereichen eingebaut werden. Sollten Pumpen innerhalb explosionsgefährdeter Bereiche verwendet werden, sind bauseitige Maßnahmen erforderlich.

Preisgruppe: PG14

Elektrisches Zubehör – Niveausteuern mit Schwimmerschalter				
Niveauserfassung über mehrere Schwimmerschalter für die unterschiedlichen Wasserstände, inkl. Hochwasseralarm.				
Typ	Beschreibung	Art.-Nr.		EUR
MS-L-1x4kW-DOL	Mikroprozessorgesteuertes Schaltgerät zur niveauabhängigen Steuerung von einer Tauchmotorpumpe mit Schwimmerschalter.	2539741	L	517,-
MS-L-2x4kW-DOL	Mikroprozessorgesteuertes Schaltgerät zur niveauabhängigen Steuerung von 2 Tauchmotorpumpen mit Schwimmerschalter.	2539745	L	699,-
Schwimmerschalter WA65 mit 5 m Kabel	Signalgeber für verschmutzte Medien ohne Fäkalien mit einer max. Temperatur von 60 °C. Schaltung: oben „EIN“/unten „AUS“.	503211390	L	85,-
Schwimmerschalter WA65 mit 10 m Kabel	Signalgeber für verschmutzte Medien ohne Fäkalien mit einer max. Temperatur von 60 °C. Schaltung: oben „EIN“/unten „AUS“.	503211893	L	160,-

Weiteres Zubehör finden Sie am Ende unter Elektrisches Zubehör!

Achtung: Schaltgeräte sind nicht explosionsgeschützt und können nur außerhalb von Ex-Bereichen eingebaut werden. Sollten Pumpen innerhalb explosionsgefährdeter Bereiche verwendet werden, sind bauseitige Maßnahmen erforderlich.

☛ = Lieferbereitschaft, L = Lagervorrat, C = ca. 2 Wochen, K = ca. 4 Wochen, A = auf Anfrage, ☛ = bitte Wilo kontaktieren

Änderungen vorbehalten – Alle Preise verstehen sich ohne Mehrwertsteuer. Es gelten unsere Allgemeinen Liefer-/Leistungsbedingungen (www.wilo.de/agb) – Gültig ab 01.01.20 in Deutschland.

Preisgruppe: PG14

Elektrisches Zubehör – Niveausteuering mit Schwimmerschalter

Niveauerfassung über mehrere Schwimmerschalter für die unterschiedlichen Wasserstände, inkl. Hochwasseralarm.

Typ	Beschreibung	Art.-Nr.		EUR
Schwimmerschalter WA65 mit 20 m Kabel	Signalgeber für verschmutzte Medien ohne Fäkalien mit einer max. Temperatur von 60 °C. Schaltung: oben „EIN“/unten „AUS“.	2004431	 L	237,-
Schwimmerschalter WA65 mit 30 m Kabel	Signalgeber für verschmutzte Medien ohne Fäkalien mit einer max. Temperatur von 60 °C. Schaltung: oben „EIN“/unten „AUS“.	2004432	L	321,-
Blitzlicht 1~230 VAC	Xenon-Blitzlicht zur Wandmontage für den Innen- und Außenbereich. Lichtfarbe: Rot, Blitzfrequenz: 0,75 Hz	2551613	A	☎
Signalhorn 1~230 V	Hupe mit Schalltrichter zur Wandmontage für den Innen- und Außenbereich. Alarmsignal durch elektromechanische Schallerzeugung mit Stahlmembran (88 dBA).	501459398	L	87,-
NiMh-Akku, 9 V/ 200 mAh	Akku zum Einbau in die Schaltgeräte Wilo-Control MS-L und EC-L für einen netzunabhängigen Alarm	2522850	L	25,-

Weiteres Zubehör finden Sie am Ende unter Elektrisches Zubehör!

Achtung: Schaltgeräte sind nicht explosionsgeschützt und können nur außerhalb von Ex-Bereichen eingebaut werden. Sollten Pumpen innerhalb explosionsgefährdeter Bereiche verwendet werden, sind bauseitige Maßnahmen erforderlich.

 = Lieferbereitschaft, L = Lagervorrat, C = ca. 2 Wochen, K = ca. 4 Wochen, A = auf Anfrage, ☎ = bitte Wilo kontaktieren

Änderungen vorbehalten – Alle Preise verstehen sich ohne Mehrwertsteuer. Es gelten unsere Allgemeinen Liefer-/Leistungsbedingungen (www.wilo.de/agb) – Gültig ab 01.01.20 in Deutschland.

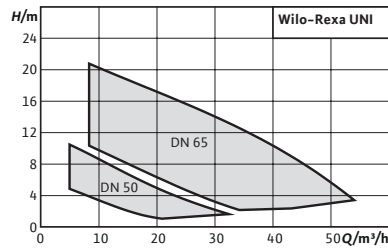

Zubehör
Inbetriebnahme/Funktions-
kontrolle **Seite**
498

Baureihenerweiterung

Wilo-Rexa UNI



Bauart

Abwasser-Tauchmotorpumpe für den intermittierenden Betrieb zur stationären und transportablen Nassaufstellung

Einsatz

Förderung von

- Abwasser ohne Fäkalien
- Schmutzwasser
- Fördermedien mit einem pH-Wert >4,5
- Werkstoffausführung „B“: Aggressive Fördermedien z. B. See- und Meerwasser, Kondensat, destilliertes Wasser

Lieferumfang

- Abwasser-Tauchmotorpumpe mit 10 m Kabel
- Betriebs- und Wartungshandbuch

Ihre Vorteile

- Hohe Zuverlässigkeit durch korrosionsfreie Hydraulik für universelle Anwendungen und verschiedene Fördermedien
- Einfache Installation dank geringem Gewicht, integriertem Kondensator beim Einphasenmotor und Flansch mit integrierter Befestigung
- Optimaler Wirkungsgrad und betriebssicher dank Freistromhydraulik und glatten Oberflächen
- Schnelle Wartung dank direktem Zugang zur Dichtungskammer und zum Pumpengehäuse
- Langes Wartungsintervall dank doppelter Abdichtung und einer Dichtungskammer mit großem Volumen

Preisgruppe: PG7

Bestellinformationen							
Typ	Druckanschluss	Länge Anschlusskabel	Motornennleistung	Netzanschluss	Art.-Nr.		EUR
		D m	P ₂ kW				
Rexa UNI V05/M04-523/A	DN 50	10	0,37	1~230 V, 50 Hz	6082114	L	688,-
Rexa UNI V05/M04-523/P	DN 50	10	0,37	1~230 V, 50 Hz	6082113	L	632,-
Rexa UNI V05/M06-523/A	DN 50	10	0,55	1~230 V, 50 Hz	6082118	L	878,-
Rexa UNI V05/M06-523/P	DN 50	10	0,55	1~230 V, 50 Hz	6082117	L	821,-
Rexa UNI V05/M08-523/A	DN 50	10	0,75	1~230 V, 50 Hz	6082122	L	1.140,-
Rexa UNI V05/M08-523/P	DN 50	10	0,75	1~230 V, 50 Hz	6082121	L	1.084,-
Rexa UNI V05/T04-540	DN 50	10	0,37	3~400 V, 50 Hz	6082115	L	626,-
Rexa UNI V05/T04-540/A	DN 50	10	0,37	3~400 V, 50 Hz	6082116	L	1.029,-



* = vorhanden, - = nicht vorhanden, o = optional

= Lieferbereitschaft, L = Lagervorrat, C = ca. 2 Wochen, K = ca. 4 Wochen, A = auf Anfrage, = bitte Wilo kontaktieren
Änderungen vorbehalten - Alle Preise verstehen sich ohne Mehrwertsteuer. Es gelten unsere Allgemeinen Liefer-/Leistungsbedingungen (www.wilo.de/agb) - Gültig ab 01.01.20 in Deutschland.

Preisgruppe: PG7

Bestellinformationen							
Typ	Druckanschluss	Länge Anschlusskabel	Motornennleistung	Netzanschluss	Art.-Nr.		
		D m	P_2 kW				EUR
Rexa UNI V05/T06-540	DN 50	10	0,55	3~400 V, 50 Hz	6082119	L	816,-
Rexa UNI V05/T06-540/A	DN 50	10	0,55	3~400 V, 50 Hz	6082120	L	1.219,-
Rexa UNI V05/T08-540	DN 50	10	0,75	3~400 V, 50 Hz	6082123	L	1.078,-
Rexa UNI V05/T08-540/A	DN 50	10	0,75	3~400 V, 50 Hz	6082124	L	1.482,-
Rexa UNI V05B/M04-523/A	DN 50	10	0,37	1~230 V, 50 Hz	6087653	L	1.026,-
Rexa UNI V05B/M06-523/A	DN 50	10	0,55	1~230 V, 50 Hz	6087655	L	1.307,-
Rexa UNI V05B/M08-523/A	DN 50	10	0,75	1~230 V, 50 Hz	6087657	L	1.699,-
Rexa UNI V05B/T04-540	DN 50	10	0,37	3~400 V, 50 Hz	6087654	L	933,-
Rexa UNI V05B/T06-540	DN 50	10	0,55	3~400 V, 50 Hz	6087656	L	1.215,-
Rexa UNI V05B/T08-540	DN 50	10	0,75	3~400 V, 50 Hz	6087658	L	1.607,-
Rexa UNI V06/M11-523/A	DN 65	10	1,10	1~230 V, 50 Hz	6082138	L	1.415,-
Rexa UNI V06/M11-523/P	DN 65	10	1,10	1~230 V, 50 Hz	6082137	L	1.358,-
Rexa UNI V06/M15-523/A	DN 65	10	1,50	1~230 V, 50 Hz	6082142	L	1.566,-
Rexa UNI V06/M15-523/P	DN 65	10	1,50	1~230 V, 50 Hz	6082141	L	1.504,-
Rexa UNI V06/T11-540	DN 65	10	1,10	3~400 V, 50 Hz	6082139	L	1.353,-
Rexa UNI V06/T11-540/A	DN 65	10	1,10	3~400 V, 50 Hz	6082140	L	1.756,-
Rexa UNI V06/T15-540	DN 65	10	1,50	3~400 V, 50 Hz	6082143	L	1.499,-
Rexa UNI V06/T15-540/A	DN 65	10	1,50	3~400 V, 50 Hz	6082144	L	1.901,-
Rexa UNI V06/T25-540	DN 65	10	2,50	3~400 V, 50 Hz	6082145	L	1.909,-
Rexa UNI V06/T25-540/A	DN 65	10	2,50	3~400 V, 50 Hz	6082146	L	2.312,-
Rexa UNI V06B/M11-523/A	DN 65	10	1,10	1~230 V, 50 Hz	6087659	L	2.108,-
Rexa UNI V06B/M15-523/A	DN 65	10	1,50	1~230 V, 50 Hz	6087661	L	2.333,-
Rexa UNI V06B/T11-540	DN 65	10	1,10	3~400 V, 50 Hz	6087660	L	2.016,-
Rexa UNI V06B/T15-540	DN 65	10	1,50	3~400 V, 50 Hz	6087662	L	2.233,-
Rexa UNI V06B/T25-540	DN 65	10	2,50	3~400 V, 50 Hz	6087663	L	2.844,-

• = vorhanden, - = nicht vorhanden, o = optional

 = Lieferbereitschaft, L = Lagervorrat, C = ca. 2 Wochen, K = ca. 4 Wochen, A = auf Anfrage,  = bitte Wilo kontaktieren
Änderungen vorbehalten - Alle Preise verstehen sich ohne Mehrwertsteuer. Es gelten unsere Allgemeinen Liefer-/Leistungsbedingungen (www.wilo.de/agb) - Gültig ab 01.01.20 in Deutschland.

Installationszeichnung Nassaufstellung stationär

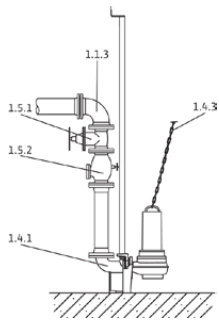

- 1.1.3 90°-Rohrbogen
- 1.4.1 Einhängvorrichtung
- 1.4.3 Kette
- 1.5.1 Absperrarmatur
- 1.5.2 Rückflussverhinderer

Preisgruppe: PG14

Zubehör für stationäre Nassaufstellung DN50

Typ	Positionsnummer	Beschreibung	Art.-Nr.		EUR
Einhängvorrichtung DN 50/2RK	1.4.1	Für 2-Rohrführung aus EN-GJL-250, KTL-beschichtet, mit freiem Durchgang in DN 50, Kupplungsfuß mit 90°-Rohrbogen, einschl. Kupplungsflansch, Führungsrohrhalterung aus Edelstahl für Schachtbefestigung, Profildichtung und Montagezubehör; 2x Führungsrohre (26,9x2 mm) sind bauseits zu stellen!	6070146	L	299,-
Rückflussverhinderer DN 50	1.5.2	Aus EN-GJL-250, nach DIN EN 12050-4, inkl. 1 Satz Montagezubehör	2017166	L	266,-
Absperrschieber DN 50, EN-GJL-250	1.5.1	Aus EN-GJL-250, inkl. 1 Satz Montagezubehör	2017160	L	237,-
90°-Rohrbogen DN 50	1.1.3	Aus EN-GJS-400-15, mit 2 Flanschen, inkl. 1 Satz Montagezubehör	2018053	L	189,-
Vereinigungsstück DN 50	1.1.5	Aus Stahl, verzinkt, Flansche PN 10/16 nach DIN 2501 mit 2 Satz Montagezubehör	2019042	L	423,-
Montagezubehör DN 40/50/65, PN 10	1.4.12	Für eine Flanschverbindung, mit Schrauben, Muttern und Flachdichtung	6076963	L	24,-
Führungsrohr Ø26.9x2mm 6m 1.4301	1.4.15	Führungsrohr zur Verwendung mit der Einhängvorrichtung. Sichere Führung der Pumpe zum Kupplungsflansch. Die Anzahl hängt von der Einhängvorrichtung ab.	6049244	L	100,-
Führungsrohr Ø26.9x2mm 6m 1.4571	1.4.15	Führungsrohr zur Verwendung mit der Einhängvorrichtung. Sichere Führung der Pumpe zum Kupplungsflansch. Die Anzahl hängt von der Einhängvorrichtung ab.	6049245	L	206,-
Führungsrohrhalterung DN 50 für ST-Rohr	1.4.1	Für 2-Rohrführung aus Edelstahl zur Rohrbefestigung am Stahlrohr, einschl. Montagezubehör	6061084	A	71,-
Führungsrohrhalterung DN 50 für GG-Rohr	1.4.1	Für 2-Rohrführung aus Edelstahl zur Rohrbefestigung am Gussrohr, einschl. Montagezubehör	6066851	K	71,-
Halter zur Führungsrohrverlängerung DN 50 für ST-Rohr	1.4.1	Für 2-Rohrführung aus Edelstahl zur Rohrbefestigung am Stahlrohr, einschl. Montagezubehör	6066846	A	92,-
Halter zur Führungsrohrverlängerung DN 50 für GG-Rohr	1.4.1	Für 2-Rohrführung aus Edelstahl zur Rohrbefestigung am Gussrohr, einschl. Montagezubehör	6066852	A	95,-
Hebekette Set PCS-LU, Edelstahl, 200 kg, 1 m	1.4.3	Hebekette zum Heben und Senken von Pumpen; inkl. 1 Schäkel.	6084895	L	86,-
Hebekette Set PCS-LU, Edelstahl, 200 kg, 3 m	1.4.3	Hebekette zum Heben und Senken von Pumpen; inkl. 1 Schäkel; mit Zwischengliedern pro Meter zum Abhängen.	6084894	L	191,-
Hebekette Set PCS-LU, Edelstahl, 200 kg, 6 m	1.4.3	Hebekette zum Heben und Senken von Pumpen; inkl. 1 Schäkel; mit Zwischengliedern pro Meter zum Abhängen.	6084893	L	259,-

☞ = Lieferbereitschaft, L = Lagervorrat, C = ca. 2 Wochen, K = ca. 4 Wochen, A = auf Anfrage, ☞ = bitte Wilo kontaktieren

Änderungen vorbehalten - Alle Preise verstehen sich ohne Mehrwertsteuer. Es gelten unsere Allgemeinen Liefer-/Leistungsbedingungen (www.wilo.de/agb) - Gültig ab 01.01.20 in Deutschland.

Preisgruppe: PG14

Zubehör für stationäre Nassaufstellung DN65					
Typ	Positionsnummer	Beschreibung	Art.-Nr.		EUR
Einhängevorrichtung DN 65/2RK	1.4.1	Für 2-Rohrführung aus EN-GJL-250, KTL-beschichtet, mit freiem Durchgang in DN 65, Kupplungsfuß mit 90°-Rohrbogen, einschl. Kupplungsflansch, Führungsrohrhalterung aus Edelstahl für Schachtbefestigung, Profildichtung und Montagezubehör; 2x Führungsrohre (26,9 x 2 mm) sind bauseits zu stellen!	6070150	L	327,-
Rückflussverhinderer DN 65	1.5.2	Aus EN-GJL-250, nach DIN EN 12050-4, inkl. 1 Satz Montagezubehör	2017167	L	305,-
Absperrschieber DN 65, EN-GJL-250	1.5.1	Aus EN-GJL-250, inkl. 1 Satz Montagezubehör	2017161	L	249,-
90°-Rohrbogen DN 65	1.1.3	Aus EN-GJS-400-15, mit 2 Flanschen, inkl. 1 Satz Montagezubehör	2017183	L	193,-
Vereinigungsstück DN 65	1.1.5	Aus Stahl, verzinkt, Flansche PN 10/16 nach DIN 2501 mit 2 Satz Montagezubehör	2017178	L	492,-
Montagezubehör DN 40/50/65, PN 10	1.4.12	Für eine Flanschverbindung, mit Schrauben, Muttern und Flachdichtung	6076963	L	24,-
Führungsrohr Ø26.9x2mm 6m 1.4301	1.4.15	Führungsrohr zur Verwendung mit der Einhängvorrichtung. Sichere Führung der Pumpe zum Kupplungsflansch. Die Anzahl hängt von der Einhängvorrichtung ab.	6049244	L	100,-
Führungsrohr Ø26.9x2mm 6m 1.4571	1.4.15	Führungsrohr zur Verwendung mit der Einhängvorrichtung. Sichere Führung der Pumpe zum Kupplungsflansch. Die Anzahl hängt von der Einhängvorrichtung ab.	6049245	L	206,-
Führungsrohrhalterung DN 65 für ST-Rohr	1.4.1	Für 2-Rohrführung aus Edelstahl zur Rohrbefestigung am Stahlrohr, einschl. Montagezubehör	6066848	L	97,-
Führungsrohrhalterung DN 65 für GG-Rohr	1.4.1	Für 2-Rohrführung aus Edelstahl zur Rohrbefestigung am Gussrohr, einschl. Montagezubehör	6066847	A	97,-
Halter zur Führungsrohrverlängerung DN 65 für ST-Rohr	1.4.1	Für 2-Rohrführung aus Edelstahl zur Rohrbefestigung am Stahlrohr, einschl. Montagezubehör	6066850	K	117,-
Halter zur Führungsrohrverlängerung DN 65 für GG-Rohr	1.4.1	Für 2-Rohrführung aus Edelstahl zur Rohrbefestigung am Gussrohr, einschl. Montagezubehör	6066849	A	117,-
Hebekette Set PCS-LU, Edelstahl, 200 kg, 1 m	1.4.3	Hebekette zum Heben und Senken von Pumpen; inkl. 1 Schäkel.	6084895	L	86,-
Hebekette Set PCS-LU, Edelstahl, 200 kg, 3 m	1.4.3	Hebekette zum Heben und Senken von Pumpen; inkl. 1 Schäkel; mit Zwischengliedern pro Meter zum Abhängen.	6084894	L	191,-
Hebekette Set PCS-LU, Edelstahl, 200 kg, 6 m	1.4.3	Hebekette zum Heben und Senken von Pumpen; inkl. 1 Schäkel; mit Zwischengliedern pro Meter zum Abhängen.	6084893	L	259,-

☛ = Lieferbereitschaft, L = Lagervorrat, C = ca. 2 Wochen, K = ca. 4 Wochen, A = auf Anfrage, ☚ = bitte Wilo kontaktieren

Änderungen vorbehalten - Alle Preise verstehen sich ohne Mehrwertsteuer. Es gelten unsere Allgemeinen Liefer-/Leistungsbedingungen (www.wilo.de/agb) - Gültig ab 01.01.20 in Deutschland.

Installationszeichnung Nassaufstellung transportabel

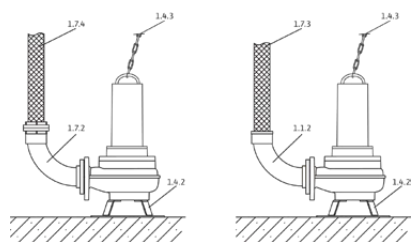

- 1.1.2 90°-Rohrbogen mit Schlauchanschluss
- 1.4.2 Pumpenfuß
- 1.4.3 Kette
- 1.7.3 Druckschlauch
- 1.7.4 Druckschlauch mit Storz-Kupplung
- 1.7.5 90°-Rohrbogen mit Storz-Kupplung

Preisgruppe: PG14

Zubehör für transportable Nassaufstellung DN50

Typ	Positionsnummer	Beschreibung	Art.-Nr.		EUR
				🚚	EUR
90°-Rohrbogen DN 50/60 mm	1.1.2	Aus PVC, mit Schlauchanschlussstülle Ø 60 mm, pumpenseitiger Flansch, inkl. 1 Satz Montagezubehör	4027344	L	99,-
Synthetik-Druckschlauch 3 m, Ø 60 mm	1.7.3	Innen-Ø 60 mm, PN 6, inkl. Schlauchschelle	2027644	A	60,-
Synthetik-Druckschlauch 5 m, Ø 60 mm	1.7.3	Innen-Ø 60 mm, PN 6, inkl. Schlauchschelle	2027645	A	104,-
Synthetik-Druckschlauch 10 m, Ø 60 mm	1.7.3	Innen-Ø 60 mm, PN 6, inkl. Schlauchschelle	2018106	A	210,-
Synthetik-Druckschlauch 15 m, Ø 60 mm	1.7.3	Innen-Ø 60 mm, PN 6, inkl. Schlauchschelle	2027646	A	222,-
Festkupplung-Set Storz C/DN 50	1.7.2	Mit 90°-Rohrbogen und Flanschanschluss; Rohrbogen aus EN-GJL-250, Storz-Kupplung aus Aluminium, inkl. 1 Satz Montagezubehör	6031671	L	190,-
Kunstfaser-Druckschlauch 5 m, mit Storz C	1.7.4	Innen-Ø 52 mm, inkl. Kupplung, 12/40 bar	6003651	C	56,-
Kunstfaser-Druckschlauch 10 m, mit Storz C	1.7.4	Innen-Ø 52 mm, inkl. Kupplung, 12/40 bar	6003650	C	80,-
Kunstfaser-Druckschlauch 20 m, mit Storz C	1.7.4	Innen-Ø 52 mm, inkl. Kupplung, 12/40 bar	6003649	C	120,-
Hebekette Set PCS-LU, Edelstahl, 200 kg, 6 m	1.4.3	Hebekette zum Heben und Senken von Pumpen; inkl. 1 Schäkel; mit Zwischengliedern pro Meter zum Abhängen.	6084893	L	259,-
Hebekette Set PCS-LU, Edelstahl, 200 kg, 3 m	1.4.3	Hebekette zum Heben und Senken von Pumpen; inkl. 1 Schäkel; mit Zwischengliedern pro Meter zum Abhängen.	6084894	L	191,-
Hebekette Set PCS-LU, Edelstahl, 200 kg, 1 m	1.4.3	Hebekette zum Heben und Senken von Pumpen; inkl. 1 Schäkel.	6084895	L	86,-

Preisgruppe: PG14

Zubehör für transportable Nassaufstellung DN65

Typ	Positionsnummer	Beschreibung	Art.-Nr.		EUR
				🚚	EUR
90°-Rohrbogen DN 65/70 mm	1.1.2	Aus EN-GJL-250, mit Schlauchanschlussstülle Ø 70 mm, pumpenseitiger Flansch, inkl. 1 Satz Montagezubehör	4027346	L	90,-
Synthetik-Druckschlauch 10 m, Ø 70 mm	1.7.3	Innen-Ø 70 mm, PN 8, inkl. Schlauchschelle	2014151	C	186,-

🚚 = Lieferbereitschaft, L = Lagervorrat, C = ca. 2 Wochen, K = ca. 4 Wochen, A = auf Anfrage, ☎ = bitte Wilo kontaktieren

Änderungen vorbehalten - Alle Preise verstehen sich ohne Mehrwertsteuer. Es gelten unsere Allgemeinen Liefer-/Leistungsbedingungen (www.wilo.de/agb) - Gültig ab 01.01.20 in Deutschland.

Preisgruppe: PG14

Zubehör für transportable Nassaufstellung DN65

Typ	Positionsnummer	Beschreibung	Art.-Nr.		EUR
Gewindeflansch DN 65 auf Rp 2½	1.1.7	Aus Stahl, verzinkt, DN 65 mit Innengewinde Rp 2½, inkl. 1 Satz Montagezubehör	4015204	L	95,-
90°-Rohrbogen G 2½	1.1.1	Aus Stahl, verzinkt, mit Innen-/Außengewinde G 2½ / R 2½	4015212	L	101,-
Festkupplung Storz C/G 2½	1.7.5	Aus Aluminium, Storz C Anschluss, mit Außengewinde	2015234	L	33,-
Kunstfaser-Druckschlauch 5 m, mit Storz C	1.7.4	Innen-Ø 52 mm, inkl. Kupplung, 12/40 bar	6003651	C	56,-
Kunstfaser-Druckschlauch 10 m, mit Storz C	1.7.4	Innen-Ø 52 mm, inkl. Kupplung, 12/40 bar	6003650	C	80,-
Kunstfaser-Druckschlauch 20 m, mit Storz C	1.7.4	Innen-Ø 52 mm, inkl. Kupplung, 12/40 bar	6003649	C	120,-
Hebekette Set PCS-LU, Edelstahl, 200 kg, 6 m	1.4.3	Hebekette zum Heben und Senken von Pumpen; inkl. 1 Schäkel; mit Zwischengliedern pro Meter zum Abhängen.	6084893	L	259,-
Hebekette Set PCS-LU, Edelstahl, 200 kg, 3 m	1.4.3	Hebekette zum Heben und Senken von Pumpen; inkl. 1 Schäkel; mit Zwischengliedern pro Meter zum Abhängen.	6084894	L	191,-
Hebekette Set PCS-LU, Edelstahl, 200 kg, 1 m	1.4.3	Hebekette zum Heben und Senken von Pumpen; inkl. 1 Schäkel.	6084895	L	86,-

Preisgruppe: PG14

Elektrisches Zubehör – Niveausteuern mit Staudrucksystem

Niveaue Erfassung über ein offenes Staudrucksystem mit der Möglichkeit einer separaten Tauchglocke für den Hochwasserpegel.

Typ	Beschreibung	Art.-Nr.		EUR
EC-L-1x12A-DOL-MT34-WM-EMS-IPS	Mikrocontrollergesteuertes Schaltgerät mit LC-Display, symbolgestützter Menüführung und integriertem Druckaufnehmer zur niveauabhängigen Steuerung von einer Tauchmotorpumpe mittels Schwimmerschalter, Niveausensor oder Tauchglocke. OHNE Hauptschalter, Netztrennvorrichtung muss bauseits gestellt werden! Hinweis! Die Betriebsanleitung liegt gedruckt in den folgenden Sprachen dem Produkt bei: DE, EN, FR, PL, RU. Alle 28 Sprachen sind als PDF auf einem USB-Stick beigelegt. Für die Installation und Inbetriebnahme wird u.U. ein Notebook oder Tablet benötigt.	2543212	L	916,-
EC-L-2x12A-DOL-MT34-WM-EMS-IPS	Mikrocontrollergesteuertes Schaltgerät mit LC-Display, symbolgestützter Menüführung und integriertem Druckaufnehmer zur niveauabhängigen Steuerung von zwei Tauchmotorpumpen mittels Schwimmerschalter, Niveausensor oder Tauchglocke. OHNE Hauptschalter, Netztrennvorrichtung muss bauseits gestellt werden! Hinweis! Die Betriebsanleitung liegt gedruckt in den folgenden Sprachen dem Produkt bei: DE, EN, FR, PL, RU. Alle 28 Sprachen sind als PDF auf einem USB-Stick beigelegt. Für die Installation und Inbetriebnahme wird u.U. ein Notebook oder Tablet benötigt.	2543222	L	1.408,-
Staudruckglocke mit 10 m Schlauch	Pneumatischer Signalgeber für fäkalienhaltige Medien mit einer max. Temperatur von 60 °C. Der Signalgeber ist offen in Richtung der Flüssigkeit und muss nach jedem Abpumpen gelüftet werden (AUS entsprechend der Zeit).	2516976	L	90,-
Lufteinperlsystem	Kleinkompressor zur kontinuierlichen Belüftung der Staudruckglocke, inkl. Rückflussverhinderer, 3 m Schlauch und T-Stück.	2516977	L	223,-
Blitzlicht 24 VDC	Xenon-Blitzlicht zur Wandmontage für den Innen- und Außenbereich. Lichtfarbe: Rot, Blitzfrequenz: 0,75 Hz	2551612	L	269,-
Blitzlicht 1~230 VAC	Xenon-Blitzlicht zur Wandmontage für den Innen- und Außenbereich. Lichtfarbe: Rot, Blitzfrequenz: 0,75 Hz	2551613	A	☞
Signalhorn 12-24 VDC	Hupe mit Schalltrichter zur Wandmontage für den Innen- und Außenbereich. Alarmsignal durch elektromechanische Schallerzeugung mit Stahlmembran (92 dBA).	2017208	L	85,-

Weiteres Zubehör finden Sie am Ende unter Elektrisches Zubehör!

Achtung: Schaltgeräte sind nicht explosionsgeschützt und können nur außerhalb von Ex-Bereichen eingebaut werden. Sollten Pumpen innerhalb explosionsgefährdeter Bereiche verwendet werden, sind bauseitige Maßnahmen erforderlich.

☞ = Lieferbereitschaft, L = Lagervorrat, C = ca. 2 Wochen, K = ca. 4 Wochen, A = auf Anfrage, ☞ = bitte Wilo kontaktieren

Änderungen vorbehalten - Alle Preise verstehen sich ohne Mehrwertsteuer. Es gelten unsere Allgemeinen Liefer-/Leistungsbedingungen (www.wilo.de/agnb) - Gültig ab 01.01.20 in Deutschland.

Preisgruppe: PG14

Elektrisches Zubehör – Niveausteuern mit Staudrucksystem

Niveauerfassung über ein offenes Staudrucksystem mit der Möglichkeit einer separaten Tauchglocke für den Hochwasserpegel.

Typ	Beschreibung	Art.-Nr.		EUR
				
Signalhorn 1~230 V	Hupe mit Schalltrichter zur Wandmontage für den Innen- und Außenbereich. Alarmsignal durch elektromechanische Schallerzeugung mit Stahlmembran (88 dBA).	501459398	L	87,-
NiMh-Akku, 9 V/ 200 mAh	Akku zum Einbau in die Schaltgeräte Wilo-Control MS-L und EC-L für einen netzunabhängigen Alarm	2522850	L	25,-

Weiteres Zubehör finden Sie am Ende unter Elektrisches Zubehör!

Achtung: Schaltgeräte sind nicht explosionsgeschützt und können nur außerhalb von Ex-Bereichen eingebaut werden. Sollten Pumpen innerhalb explosionsgefährdeter Bereiche verwendet werden, sind bauseitige Maßnahmen erforderlich.

Preisgruppe: PG14

Elektrisches Zubehör – Niveausteuern mit Schwimmerschalter

Niveauerfassung über mehrere Schwimmerschalter für die unterschiedlichen Wasserstände, inkl. Hochwasseralarm. Die Zenerbarriere sowie die Ex-Trennrelais werden nur für den Anschluss von Signalgebern in Ex-Bereichen benötigt! Bei Verwendung des Schaltgerätes SC-L..-Ex können diese ebenfalls entfallen!

Typ	Beschreibung	Art.-Nr.		EUR
				
MS-L-1x4kW-DOL	Mikroprozessorgesteuertes Schaltgerät zur niveauabhängigen Steuerung von einer Tauchmotorpumpe mit Schwimmerschalter.	2539741	L	517,-
MS-L-2x4kW-DOL	Mikroprozessorgesteuertes Schaltgerät zur niveauabhängigen Steuerung von 2 Tauchmotorpumpen mit Schwimmerschalter.	2539745	L	699,-
Schwimmerschalter WA65 mit 5 m Kabel	Signalgeber für verschmutzte Medien ohne Fäkalien mit einer max. Temperatur von 60 °C. Schaltung: oben „EIN“/unten „AUS“.	503211390	L	85,-
Schwimmerschalter WA65 mit 10 m Kabel	Signalgeber für verschmutzte Medien ohne Fäkalien mit einer max. Temperatur von 60 °C. Schaltung: oben „EIN“/unten „AUS“.	503211893	L	160,-
Schwimmerschalter WA65 mit 20 m Kabel	Signalgeber für verschmutzte Medien ohne Fäkalien mit einer max. Temperatur von 60 °C. Schaltung: oben „EIN“/unten „AUS“.	2004431	L	237,-
Schwimmerschalter WA65 mit 30 m Kabel	Signalgeber für verschmutzte Medien ohne Fäkalien mit einer max. Temperatur von 60 °C. Schaltung: oben „EIN“/unten „AUS“.	2004432	L	321,-
Blitzlicht 1~230 VAC	Xenon-Blitzlicht zur Wandmontage für den Innen- und Außenbereich. Lichtfarbe: Rot, Blitzfrequenz: 0,75 Hz	2551613	A	☎
Signalhorn 1~230 V	Hupe mit Schalltrichter zur Wandmontage für den Innen- und Außenbereich. Alarmsignal durch elektromechanische Schallerzeugung mit Stahlmembran (88 dBA).	501459398	L	87,-
NiMh-Akku, 9 V/ 200 mAh	Akku zum Einbau in die Schaltgeräte Wilo-Control MS-L und EC-L für einen netzunabhängigen Alarm	2522850	L	25,-

Weiteres Zubehör finden Sie am Ende unter Elektrisches Zubehör!

Achtung: Schaltgeräte sind nicht explosionsgeschützt und können nur außerhalb von Ex-Bereichen eingebaut werden. Sollten Pumpen innerhalb explosionsgefährdeter Bereiche verwendet werden, sind bauseitige Maßnahmen erforderlich.

Preisgruppe: PG14

Elektrisches Zubehör – Niveausteuern mit Niveausensor

Niveauerfassung über einen Niveausensor mit verschiedenen Messbereichen, inkl. Hochwasseralarm und Trockenlaufschutz. Die Zenerbarriere sowie die Ex-Trennrelais werden nur für den Anschluss von Signalgebern in Ex-Bereichen benötigt! Bei Verwendung des Schaltgerätes SC-L..-Ex können diese ebenfalls entfallen!

Typ	Beschreibung	Art.-Nr.		EUR
				
EC-L-1x12A-DOL- MT34-WM	Mikrocontrollergesteuertes Schaltgerät mit LC-Display und symbolgestützter Menüführung zur niveauabhängigen Steuerung von einer Tauchmotorpumpe mittels Schwimmerschalter oder Niveausensor. Hinweis! Die Betriebsanleitung liegt gedruckt in den folgenden Sprachen dem Produkt bei: DE, EN, FR, PL, RU. Alle 28 Sprachen sind als PDF auf einem USB-Stick beigelegt. Für die Installation und Inbetriebnahme wird u.U. ein Notebook oder Tablet benötigt.	2543210	L	938,-

Weiteres Zubehör finden Sie am Ende unter Elektrisches Zubehör!

Achtung: Schaltgeräte sind nicht explosionsgeschützt und können nur außerhalb von Ex-Bereichen eingebaut werden. Sollten Pumpen innerhalb explosionsgefährdeter Bereiche verwendet werden, sind bauseitige Maßnahmen erforderlich.

☎ = Lieferbereitschaft, L = Lagervorrat, C = ca. 2 Wochen, K = ca. 4 Wochen, A = auf Anfrage, ☎ = bitte UNO kontaktieren

Änderungen vorbehalten – Alle Preise verstehen sich ohne Mehrwertsteuer. Es gelten unsere Allgemeinen Liefer-/Leistungsbedingungen (www.wilo.de/agb) – Gültig ab 01.01.20 in Deutschland.

Preisgruppe: PG14

Elektrisches Zubehör – Niveausteuern mit Niveausensor

Niveauserfassung über einen Niveausensor mit verschiedenen Messbereichen, inkl. Hochwasseralarm und Trockenlaufschutz. Die Zenerbarriere sowie die Ex-Trennrelais werden nur für den Anschluss von Signalgebern in Ex-Bereichen benötigt! Bei Verwendung des Schaltgerätes SC-L...-Ex können diese ebenfalls entfallen!

Typ	Beschreibung	Art.-Nr.		EUR
EC-L-1x12A-DOL-MT34-WM-EMS	Mikrocontrollergesteuertes Schaltgerät mit LC-Display und symbolgestützter Menüführung zur niveauabhängigen Steuerung von einer Tauchmotorpumpe mittels Schwimmerschalter oder Niveausensor. OHNE Hauptschalter, Netztrennvorrichtung muss bauseits gestellt werden! Hinweis! Die Betriebsanleitung liegt gedruckt in den folgenden Sprachen dem Produkt bei: DE, EN, FR, PL, RU. Alle 28 Sprachen sind als PDF auf einem USB-Stick beigelegt. Für die Installation und Inbetriebnahme wird u.U. ein Notebook oder Tablet benötigt.	2543211	L	854,-
EC-L-2x12A-DOL-MT34-WM	Mikrocontrollergesteuertes Schaltgerät mit LC-Display und symbolgestützter Menüführung zur niveauabhängigen Steuerung von zwei Tauchmotorpumpen mittels Schwimmerschalter oder Niveausensor. Hinweis! Die Betriebsanleitung liegt gedruckt in den folgenden Sprachen dem Produkt bei: DE, EN, FR, PL, RU. Alle 28 Sprachen sind als PDF auf einem USB-Stick beigelegt. Für die Installation und Inbetriebnahme wird u.U. ein Notebook oder Tablet benötigt.	2543220	L	1.482,-
EC-L-2x12A-DOL-MT34-WM-EMS	Mikrocontrollergesteuertes Schaltgerät mit LC-Display und symbolgestützter Menüführung zur niveauabhängigen Steuerung von zwei Tauchmotorpumpen mittels Schwimmerschalter oder Niveausensor. OHNE Hauptschalter, Netztrennvorrichtung muss bauseits gestellt werden! Hinweis! Die Betriebsanleitung liegt gedruckt in den folgenden Sprachen dem Produkt bei: DE, EN, FR, PL, RU. Alle 28 Sprachen sind als PDF auf einem USB-Stick beigelegt. Für die Installation und Inbetriebnahme wird u.U. ein Notebook oder Tablet benötigt.	2543221	L	1.303,-
EC-L-3x12A-DOL-MT34-WM	Mikrocontrollergesteuertes Schaltgerät mit LC-Display und symbolgestützter Menüführung zur niveauabhängigen Steuerung von drei Tauchmotorpumpen mittels Niveausensor. Hinweis! Die Betriebsanleitung liegt gedruckt in den folgenden Sprachen dem Produkt bei: DE, EN, FR, PL, RU. Alle 28 Sprachen sind als PDF auf einem USB-Stick beigelegt. Für die Installation und Inbetriebnahme wird u.U. ein Notebook oder Tablet benötigt.	2543230	L	2.144,-
Niveausensor 0-1 mWS Kabellänge 10 m	Signalgeber mit ATEX-Zulassung für fäkalienhaltige Medien mit einer max. Temperatur von 60 °C. Ausgangssignal: 4...20 mA	2519924	L	454,-
Niveausensor 0-1 mWS Kabellänge 30 m	Signalgeber mit ATEX-Zulassung für fäkalienhaltige Medien mit einer max. Temperatur von 60 °C. Ausgangssignal: 4...20 mA	2519925	L	536,-
Niveausensor 0-1 mWS Kabellänge 50 m	Signalgeber mit ATEX-Zulassung für fäkalienhaltige Medien mit einer max. Temperatur von 60 °C. Ausgangssignal: 4...20 mA	2519926	L	648,-
Niveausensor 0-2,5 mWS Kabellänge 10 m	Signalgeber mit ATEX-Zulassung für fäkalienhaltige Medien mit einer max. Temperatur von 60 °C. Ausgangssignal: 4...20 mA	2519921	L	454,-
Niveausensor 0-2,5 mWS Kabellänge 30 m	Signalgeber mit ATEX-Zulassung für fäkalienhaltige Medien mit einer max. Temperatur von 60 °C. Ausgangssignal: 4...20 mA	2519922	L	536,-
Niveausensor 0-2,5 mWS Kabellänge 50 m	Signalgeber mit ATEX-Zulassung für fäkalienhaltige Medien mit einer max. Temperatur von 60 °C. Ausgangssignal: 4...20 mA	2519923	L	648,-
Kabelabspannklemme	Zur Befestigung eines Signalgebers im Schacht. Die Klemme wird im Schacht mit einem Haken fixiert, das Kabel des Signalgebers wird geklemmt und fixiert sich über das Eigengewicht des Signalgebers.	2519927	L	21,-
Blitzlicht 24 VDC	Xenon-Blitzlicht zur Wandmontage für den Innen- und Außenbereich. Lichtfarbe: Rot, Blitzfrequenz: 0,75 Hz	2551612	L	269,-
Blitzlicht 1~230 VAC	Xenon-Blitzlicht zur Wandmontage für den Innen- und Außenbereich. Lichtfarbe: Rot, Blitzfrequenz: 0,75 Hz	2551613	A	☞
Signalhorn 12-24 VDC	Hupe mit Schalltrichter zur Wandmontage für den Innen- und Außenbereich. Alarmsignal durch elektromechanische Schallerzeugung mit Stahlmembran (92 dBA).	2017208	L	85,-
Signalhorn 1~230 V	Hupe mit Schalltrichter zur Wandmontage für den Innen- und Außenbereich. Alarmsignal durch elektromechanische Schallerzeugung mit Stahlmembran (88 dBA).	501459398	L	87,-

Weiteres Zubehör finden Sie am Ende unter Elektrisches Zubehör!

Achtung: Schaltgeräte sind nicht explosionsgeschützt und können nur außerhalb von Ex-Bereichen eingebaut werden. Sollten Pumpen innerhalb explosionsgefährdeter Bereiche verwendet werden, sind bauseitige Maßnahmen erforderlich.

☞ = Lieferbereitschaft, L = Lagervorrat, C = ca. 2 Wochen, K = ca. 4 Wochen, A = auf Anfrage, ☞ = bitte Wilo kontaktieren

Änderungen vorbehalten - Alle Preise verstehen sich ohne Mehrwertsteuer. Es gelten unsere Allgemeinen Liefer-/Leistungsbedingungen (www.wilo.de/agb) - Gültig ab 01.01.20 in Deutschland.

Preisgruppe: PG14

Elektrisches Zubehör – Niveausteuern mit Niveausensor

Niveauefassung über einen Niveausensor mit verschiedenen Messbereichen, inkl. Hochwasseralarm und Trockenlaufschutz. Die Zenerbarriere sowie die Ex-Trennrelais werden nur für den Anschluss von Signalgebern in Ex-Bereichen benötigt! Bei Verwendung des Schaltgerätes SC-L...-Ex können diese ebenfalls entfallen!

Typ	Beschreibung	Art.-Nr.		EUR
				
NiMh-Akku, 9 V/ 200 mAh	Akku zum Einbau in die Schaltgeräte Wilo-Control MS-L und EC-L für einen netzunabhängigen Alarm	2522850	L	25,-

Weiteres Zubehör finden Sie am Ende unter Elektrisches Zubehör!

Achtung: Schaltgeräte sind nicht explosionsgeschützt und können nur außerhalb von Ex-Bereichen eingebaut werden. Sollten Pumpen innerhalb explosionsgefährdeter Bereiche verwendet werden, sind bauseitige Maßnahmen erforderlich.

Preisgruppe: PG14

Elektrisches Zubehör – Netzunabhängige Alarmmelder

Alarmmelder für die Erkennung von Wassereintrich in Räumen und Gebäuden. Die Alarmmeldung erfolgt akustisch, optisch oder per Funk. Zusätzlich können weitere Verbraucher direkt angesteuert werden.

Typ	Beschreibung	Art.-Nr.		EUR
				
DrainAlarm 2	Netzunabhängiges Alarmschaltgerät mit optischer und akustischer Alarmmeldung sowie einen Anschluss für einen Schwimmerschalter.	2545133	L	423,-
DrainAlarm GSM	Netzunabhängiges Alarmschaltgerät mit optischer, akustischer und funk (per GSM) Alarmmeldung sowie einen Anschluss für einen Schwimmerschalter.	2542911	L	1.163,-
Schwimmerschalter WA65 mit 5 m Kabel	Signalgeber für verschmutzte Medien ohne Fäkalien mit einer max. Temperatur von 60 °C. Schaltung: oben „EIN“/unten „AUS“.	503211390	L	85,-
Schwimmerschalter WA65 mit 10 m Kabel	Signalgeber für verschmutzte Medien ohne Fäkalien mit einer max. Temperatur von 60 °C. Schaltung: oben „EIN“/unten „AUS“.	503211893	L	160,-
Schwimmerschalter WA65 mit 20 m Kabel	Signalgeber für verschmutzte Medien ohne Fäkalien mit einer max. Temperatur von 60 °C. Schaltung: oben „EIN“/unten „AUS“.	2004431	L	237,-
Schwimmerschalter WA65 mit 30 m Kabel	Signalgeber für verschmutzte Medien ohne Fäkalien mit einer max. Temperatur von 60 °C. Schaltung: oben „EIN“/unten „AUS“.	2004432	L	321,-
Signalhorn 1~230 V	Hupe mit Schalltrichter zur Wandmontage für den Innen- und Außenbereich. Alarmsignal durch elektromechanische Schallerzeugung mit Stahlmembran (88 dBA).	501459398	L	87,-

Weiteres Zubehör finden Sie am Ende unter Elektrisches Zubehör!

Achtung: Schaltgeräte sind nicht explosionsgeschützt und können nur außerhalb von Ex-Bereichen eingebaut werden. Sollten Pumpen innerhalb explosionsgefährdeter Bereiche verwendet werden, sind bauseitige Maßnahmen erforderlich.

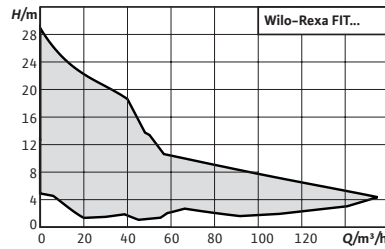

Zubehör

Inbetriebnahme/Funktionskontrolle

Seite

498

Wilo-Rexa FIT



Bauart

Abwasser-Tauchmotorpumpe für den intermittierenden Betrieb zur stationären und transportablen Nassaufstellung.

Einsatz

Förderung von

- Abwasser mit Fäkalien nach EN 12050-1
- Schmutzwasser

Lieferumfang

- Abwasser-Tauchmotorpumpe mit 10 m Kabel
- Kabelführung je nach Variante:
 - Mit freien Kabelenden (O)
 - Mit Stecker (P)
 - Mit Schwimmerschalter und Stecker (A)
- Betriebs- und Wartungshandbuch

Ihre Vorteile

- Steckerfertig und sofort einsatzbereit (A- und P-Ausführung)
- Einfacher Betrieb durch angebauten Schwimmerschalter (A-Ausführung)
- Sichere Freistromhydraulik mit großem, freiem Kugeldurchgang für einen verstopfungsunanfälligen Betrieb
- Dichtungskammer mit optionaler externer Überwachung
- Geringes Gewicht

Bestellinformationen

Typ	Art.-Nr.		EUR
Typen auf Anfrage	auf Anfrage	A	€

☛ = Lieferbereitschaft, L = Lagervorrat, C = ca. 2 Wochen, K = ca. 4 Wochen, A = auf Anfrage, € = bitte Wilo kontaktieren

Änderungen vorbehalten - Alle Preise verstehen sich ohne Mehrwertsteuer. Es gelten unsere Allgemeinen Liefer-/Leistungsbedingungen (www.wilo.de/agb) - Gültig ab 01.01.20 in Deutschland.

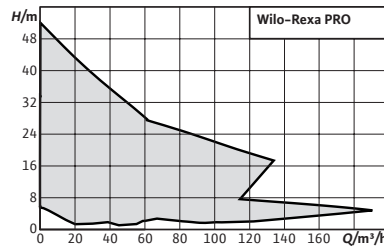

Zubehör
Inbetriebnahme/Funktions-
kontrolle **Seite**
498

Wilo-Rexa PRO



Bauart

Abwasser-Tauchmotorpumpe für den Dauerbetrieb zur stationären und transportablen Nassaufstellung sowie zur stationären Trockenaufstellung.

Einsatz

Förderung von

- Rohabwasser
- Abwasser mit Fäkalien
- Schmutzwasser

Lieferumfang

- Abwasser-Tauchmotorpumpe mit 10 m Kabel
- Betriebs- und Wartungshandbuch

Optionen

- IE3-Motoren
- PTC-Fühler für die Wicklungsüberwachung
- Statische Dichtungen in FKM
- Beschichtung Ceram CO für Gehäuse und Laufrad
- Sonderspannungen

Ihre Vorteile

- Höchst wirkungsvoll dank wirkungsgradoptimierter Einkanallaufäder
- Betriebssicher durch verstopfungsarme Freistromlaufäder
- Geprüfte Sicherheit. Serienmäßig mit Ex-Zulassung nach ATEX
- Optional mit energieeffizienter IE3-Motorentechnologie verfügbar

Bestellinformationen

Typ	Art.-Nr.		EUR
Typen auf Anfrage	auf Anfrage	A	☎

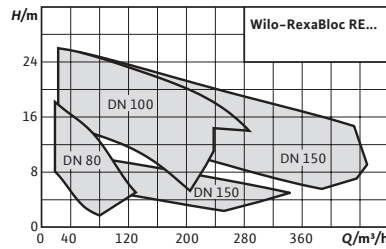

Zubehör

Inbetriebnahme/Funktionskontrolle

Seite

498

Wilo-RexaBloc RE



Bauart

Abwasserpumpe in Blockbauweise mit Normmotor für die stationäre Trockenaufstellung

Einsatz

Förderung von

- Rohabwasser
- Abwasser mit Fäkalien nach EN 12050-1
- Schmutzwasser

Lieferumfang

- Blockaggregat mit angebautem Normmotor in Drehstromausführung, ohne Anschlusskabel
- Angebaute Haltewinkel am Druckanschluss zum Anschlagen von Hebemitteln
- Einbau- und Betriebsanleitung

Optionen

- IE4-Motoren
- Doppelte Gleitringdichtung aus SiC/SiC
- Bare Shaft-Ausführung

Ihre Vorteile

- Hohe Betriebssicherheit durch geschlossenes Lagerträgedesign mit öllgefüllter Dichtungskammer und zusätzlicher Leckagekammer.
- Optional mit zwei Gleitringdichtungen für eine erhöhte Betriebssicherheit.
- Standardmäßig mit IE3-Motoren, optional mit IE4-Premiummotoren verfügbar.
- Einfache Wartung durch "Back Pull-out"-Design. Dadurch kann der Motor und das Laufrad als Einheit demontiert werden, ohne dass die Hydraulik aus der Rohrleitung ausgebaut werden muss.

Bestellinformationen

Typ	Art.-Nr.		EUR
Typen auf Anfrage	auf Anfrage	A	☞

☞ = Lieferbereitschaft, L = Lagervorrat, C = ca. 2 Wochen, K = ca. 4 Wochen, A = auf Anfrage, ☞ = bitte Wilo kontaktieren
Änderungen vorbehalten - Alle Preise verstehen sich ohne Mehrwertsteuer. Es gelten unsere Allgemeinen Liefer-/Leistungsbedingungen (www.wilo.de/agb) - Gültig ab 01.01.20 in Deutschland.

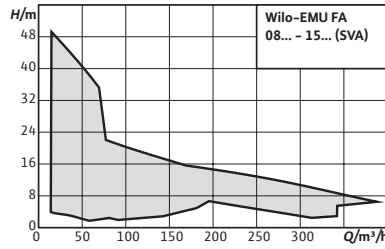

Zubehör
Inbetriebnahme/Funktions-
kontrolle Seite
498

Wilo-EMU FA



Bauart

Abwasser-Tauchmotorpumpe ohne Kühlsystem für den Dauerbetrieb zur stationären und transportablen Nassaufstellung.

Einsatz

Förderung von

- Abwasser mit Fäkalien
- Vorgereinigtem Abwasser ohne Fäkalien und langfasrige Bestandteile
- Schmutzwasser

Ihre Vorteile

- Betriebssicher und effizient dank Einkanalhydrauliken mit großem, freien Kugeldurchgang
- Prozesssicherheit dank optionaler Überwachung für die Dichtungskammer

Lieferumfang

- Anschlussfertige Abwasser-Tauchmotorpumpe mit 10 m Anschlusskabel ohne Stecker
- Einbau- und Betriebsanleitung

Preisgruppe: PG8

Bestellinformationen DN80						
Typ	Druckanschluss	Kugeldurchgang	Nennstrom	Explosionsschutz	Art.-Nr.	
		<i>l</i> mm	<i>I_N</i> A	ATEX		EUR
EMU FA 08.53-170E + T 13-4/9HEx	DN 80/100	70	4,2	Ja	6047614	K 3.167,-
EMU FA 08.53-185E + T 13-4/12HEx	DN 80/100	70	5,1	Ja	6047616	C 3.227,-
EMU FA 08.53-200E + T 13-4/18HEx	DN 80/100	70	9,2	Ja	6047618	K 3.344,-
EMU FA 08.53-215E + T 13-4/18HEx	DN 80/100	70	9,2	Ja	6046643	K 3.402,-
EMU FA 08.64-234E + T 17-4/16HEx	DN 80/100	80	13,5	Ja	6047622	K 3.697,-
EMU FA 08.64-246E + T 17-4/16HEx	DN 80/100	80	13,5	Ja	6047624	C 3.744,-
EMU FA 08.64-258E + T 17.2-4/24HEx	DN 80/100	80	21	Ja	6047626	C 4.683,-
EMU FA 08.64-270E + T 17.2-4/24HEx	DN 80/100	80	21	Ja	6047628	K 4.741,-
EMU FA 08.64-278E + T 17.2-4/24HEx	DN 80/100	80	21	Ja	6047630	K 4.800,-

☛ = Lieferbereitschaft, L = Lagervorrat, C = ca. 2 Wochen, K = ca. 4 Wochen, A = auf Anfrage, ☎ = bitte Wilo kontaktieren

Änderungen vorbehalten - Alle Preise verstehen sich ohne Mehrwertsteuer. Es gelten unsere Allgemeinen Liefer-/Leistungsbedingungen (www.wilo.de/agb) - Gültig ab 01.01.20 in Deutschland.

Preisgruppe: PG8

Bestellinformationen DN100							
Typ	Druckanschluss	Kugeldurchgang	Nennstrom	Explosionsschutz	Art.-Nr.		
		<i>l</i> mm	<i>I_N</i> A	ATEX			EUR
EMU FA 10.33-208E + T 17-4/8HEX	DN 100	80	7,9	Ja	6047662	K	3.272,-
EMU FA 10.33-223E + T 17-4/12HEX	DN 100	80	9,4	Ja	6047664	C	3.461,-
EMU FA 10.33-238E + T 17-4/16HEX	DN 100	80	13,5	Ja	6047666	C	3.763,-
EMU FA 10.34-234E + T 17-4/16HEX	DN 100	80	13,5	Ja	6045118	K	3.876,-
EMU FA 10.34-258E + T 17.2-4/24HEX	DN 100	80	21	Ja	6045117	C	5.024,-
EMU FA 10.34-278E + T 20.1-4/22GEx	DN 100	80	30,5	Ja	6047678	K	7.026,-
EMU FA 10.82-215E + T 17-4/16HEX	DN 100	100	13,5	Ja	6047722	C	4.452,-
EMU FA 10.82-230E + T 17.2-4/24HEX	DN 100	100	21	Ja	6047724	C	5.297,-
EMU FA 10.82-245E + T 17.2-4/24HEX	DN 100	100	30,5	Ja	6047726	C	5.321,-



Preisgruppe: PG8

Bestellinformationen DN150							
Typ	Druckanschluss	Kugeldurchgang	Nennstrom	Explosionsschutz	Art.-Nr.		
		<i>l</i> mm	<i>I_N</i> A	ATEX			EUR
EMU FA 15.52-215E + T 17-4/16HEX	DN 150	100	13,5	Ja	6046644	C	4.497,-
EMU FA 15.52-230E + T 17.2-4/16HEX	DN 150	100	13,5	Ja	6049225	K	4.523,-
EMU FA 15.52-230E + T 17.2-4/24HEX	DN 150	100	21	Ja	6047730	K	5.703,-
EMU FA 15.52-245E + T 17.2-4/24HEX	DN 150	100	21	Ja	6047732	K	5.730,-
EMU FA 15.52-260E + T 20.1-4/22GEx	DN 150	100	30,5	Ja	6047734	K	7.492,-

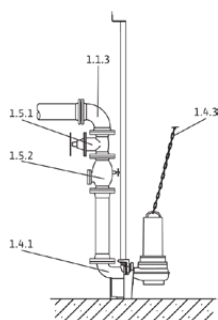
Installationszeichnung Nassaufstellung stationär



- 1.1.3 90°-Rohrbogen
- 1.4.1 Einhängvorrichtung
- 1.4.3 Kette
- 1.5.1 Absperrarmatur
- 1.5.2 Rückflussverhinderer

 = Lieferbereitschaft, L = Lagervorrat, C = ca. 2 Wochen, K = ca. 4 Wochen, A = auf Anfrage,  = bitte Wilo kontaktieren

Änderungen vorbehalten - Alle Preise verstehen sich ohne Mehrwertsteuer. Es gelten unsere Allgemeinen Liefer-/Leistungsbedingungen (www.wilo.de/agb) - Gültig ab 01.01.20 in Deutschland.

Zubehör für stationäre Nassaufstellung DN80					
Typ	Positionsnummer	Beschreibung	Art.-Nr.		
					EUR
Einhängevorrichtung DN 80/2RK	1.4.1	Aus EN-GJL-250, lackiert, mit freiem Durchgang in DN 80, Fußkrümmer einschl. Pumpenhalterung, Profildichtung, Montage- und Bodenbefestigungszubehör und Doppelrohr-Führungsrohrhalterung (42,4x2 mm), ohne Führungsrohre.	6082333	L	327,-
Rückflussverhinderer DN 80	1.5.2	Aus EN-GJL-250, nach DIN EN 12050-4, inkl. 1 Satz Montagezubehör	2017168	L	341,-
Absperrschieber DN 80, EN-GJL-250	1.5.1	Aus EN-GJL-250, inkl. 1 Satz Montagezubehör	2017162	L	309,-
90°-Rohrbogen DN 80	1.1.3	Aus EN-GJS-400-15, mit 2 Flanschen, inkl. 1 Satz Montagezubehör	2012064	L	208,-
Anschlagkette Set PCS-CE, Stahl verzinkt, 400 kg, 5 m	1.4.3	Als Anschlagkette mit 2 Schäkeln in Stahl verzinkt. Tragkraft: 400 kg	6063140	L	152,-
Anschlagkette Set PCS-CE, Stahl verzinkt, 400 kg, 10 m	1.4.3	Als Anschlagkette mit 2 Schäkeln in Stahl verzinkt. Tragkraft: 400 kg	6063142	L	284,-
Anschlagkette Set PCS-CE, Edelstahl, 400 kg, 5 m	1.4.3	Als Anschlagkette mit 2 Schäkeln in Edelstahl 1.4401. Tragkraft: 400 kg	6063136	L	421,-
Anschlagkette Set PCS-CE, Edelstahl, 400 kg, 10 m	1.4.3	Als Anschlagkette mit 2 Schäkeln in Edelstahl 1.4401. Tragkraft: 400 kg	6063138	L	761,-
Vereinigungsstück DN 80	1.1.5	Aus Stahl, verzinkt, Flansche PN 10/16 nach DIN 2501 mit 2 Satz Montagezubehör	2017179	L	757,-
Montagezubehör DN 80/100, PN 10	1.4.12	Für eine Flanschverbindung, mit Schrauben, Muttern und Flachdichtung	6077521	L	26,-
Führungsrohr Ø 42,4x2 mm 6 m 1.4301	1.4.15	Führungsrohr zur Verwendung mit der Einhängvorrichtung. Sichere Führung der Pumpe zum Kupplungsflansch. Die Anzahl hängt von der Einhängvorrichtung ab.	6031565	L	141,-
Führungsrohr Ø 42,4x2 mm 6 m 1.4571	1.4.15	Führungsrohr zur Verwendung mit der Einhängvorrichtung. Sichere Führung der Pumpe zum Kupplungsflansch. Die Anzahl hängt von der Einhängvorrichtung ab.	6031566	L	246,-

Zubehör für stationäre Nassaufstellung DN100					
Typ	Positionsnummer	Beschreibung	Art.-Nr.		
					EUR
Rückflussverhinderer DN 100	1.5.2	Aus EN-GJL-250, nach DIN EN 12050-4, inkl. 1 Satz Montagezubehör	2017169	L	410,-
Absperrschieber DN 100, EN-GJL-250	1.5.1	Aus EN-GJL-250, inkl. 1 Satz Montagezubehör	2017163	L	364,-
90°-Rohrbogen DN 100	1.1.3	Aus EN-GJS-400-15, mit 2 Flanschen, inkl. 1 Satz Montagezubehör	2004669	L	252,-
Vereinigungsstück DN 100	1.1.5	Aus Stahl, verzinkt, Flansche PN 10/16 nach DIN 2501 mit 2 Satz Montagezubehör	2017180	L	902,-
Anschlagkette Set PCS-CE, Stahl verzinkt, 400 kg, 5 m	1.4.3	Als Anschlagkette mit 2 Schäkeln in Stahl verzinkt. Tragkraft: 400 kg	6063140	L	152,-
Anschlagkette Set PCS-CE, Stahl verzinkt, 400 kg, 10 m	1.4.3	Als Anschlagkette mit 2 Schäkeln in Stahl verzinkt. Tragkraft: 400 kg	6063142	L	284,-
Anschlagkette Set PCS-CE, Edelstahl, 400 kg, 5 m	1.4.3	Als Anschlagkette mit 2 Schäkeln in Edelstahl 1.4401. Tragkraft: 400 kg	6063136	L	421,-

Preisgruppe: PG14

Zubehör für stationäre Nassaufstellung DN100

Typ	Positionsnummer	Beschreibung	Art.-Nr.		EUR
					EUR
Anschlagkette Set PCS-CE, Edelstahl, 400 kg, 10 m	1.4.3	Als Anschlagkette mit 2 Schäkeln in Edelstahl 1.4401. Tragkraft: 400 kg	6063138	L	761,-
Einhängevorrichtung DN 100/2RK	1.4.1	Aus EN-GJL-250, lackiert, mit freiem Durchgang in DN 100, Fußkrümmer einschl. Pumpenhalterung, Profildichtung, Montage- und Bodenbefestigungszubehör und Doppelrohr-Führungsrohrhalterung (42,4x2 mm), ohne Führungsrohre.	6082336	L	468,-
Montagezubehör DN 80/100, PN 10	1.4.12	Für eine Flanschverbindung, mit Schrauben, Muttern und Flachdichtung	6077521	L	26,-

Preisgruppe: PG14

Zubehör für stationäre Nassaufstellung DN150

Typ	Positionsnummer	Beschreibung	Art.-Nr.		EUR
					EUR
Einhängevorrichtung DN 150/2RK	1.4.1	Aus EN-GJL-250, lackiert, mit freiem Durchgang in DN 150, Fußkrümmer einschl. Pumpenhalterung, Profildichtung, Montage- und Bodenbefestigungszubehör und Doppelrohr-Führungsrohrhalterung (42,4x2 mm), ohne Führungsrohre.	6036890	A	943,-
Führungsrohr Ø42,4x2mm 6m 1.4301	1.4.15	Führungsrohr zur Verwendung mit der Eihängevorrichtung. Sichere Führung der Pumpe zum Kupplungsflansch. Die Anzahl hängt von der Eihängevorrichtung ab.	6031565	L	141,-
Rückflussverhinderer DN 150	1.5.2	Aus EN-GJL-250, nach DIN EN 12050-4, inkl. 1 Satz Montagezubehör	2017170	L	883,-
Absperrschieber DN 150, EN-GJL-250	1.5.1	Aus EN-GJL-250, inkl. 1 Satz Montagezubehör	2017164	L	604,-
90°-Rohrbogen DN 150	1.1.3	Aus EN-GJS-400-15, mit 2 Flanschen, inkl. 1 Satz Montagezubehör	2017186	L	482,-
Anschlagkette Set PCS-CE, Stahl verzinkt, 400 kg, 5 m	1.4.3	Als Anschlagkette mit 2 Schäkeln in Stahl verzinkt. Tragkraft: 400 kg	6063140	L	152,-
Anschlagkette Set PCS-CE, Stahl verzinkt, 400 kg, 10 m	1.4.3	Als Anschlagkette mit 2 Schäkeln in Stahl verzinkt. Tragkraft: 400 kg	6063142	L	284,-
Anschlagkette Set PCS-CE, Edelstahl, 400 kg, 5 m	1.4.3	Als Anschlagkette mit 2 Schäkeln in Edelstahl 1.4401. Tragkraft: 400 kg	6063136	L	421,-
Anschlagkette Set PCS-CE, Edelstahl, 400 kg, 10 m	1.4.3	Als Anschlagkette mit 2 Schäkeln in Edelstahl 1.4401. Tragkraft: 400 kg	6063138	L	761,-
Vereinigungstück DN 150	1.1.5	Aus Stahl, verzinkt, Flansche PN 10/16 nach DIN 2501 mit 2 Satz Montagezubehör	2017181	L	1.342,-

Installationszeichnung Nassaufstellung transportabel

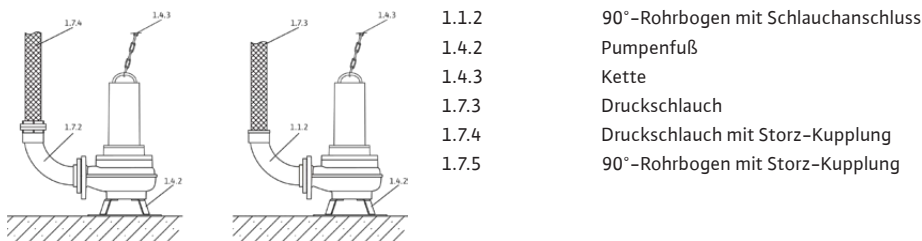

= Lieferbereitschaft, L = Lagervorrat, C = ca. 2 Wochen, K = ca. 4 Wochen, A = auf Anfrage, = bitte Wilo kontaktieren

Änderungen vorbehalten - Alle Preise verstehen sich ohne Mehrwertsteuer. Es gelten unsere Allgemeinen Liefer-/Leistungsbedingungen (www.wilo.de/agb) - Gültig ab 01.01.20 in Deutschland.

Preisgruppe: PG14

Zubehör für transportable Nassaufstellung DN80					
Typ	Positionsnummer	Beschreibung	Art.-Nr.		
					EUR
Bodenstützfuß DN 80/100	1.4.2	Aus Stahl (S235JR), pulverbeschichtet, inkl. Befestigungsmaterial	6065949	L	224,-
Bodenstützfuß DN 80/100	1.4.2	Aus Edelstahl (1.4571), inkl. Befestigungsmaterial	6065953	C	738,-
Festkupplung-Set Storz B/DN 80	1.7.2	Mit 90°-Rohrbogen und Flanschanschluss; Rohrbogen aus EN-GJL-250, Storz-Kupplung aus Aluminium, inkl. 1 Satz Montagezubehör	6031385	L	252,-
Kunstfaser-Druckschlauch 5 m, mit Storz B	1.7.4	Innen-Ø 75 mm, inkl. Kupplung, 12/40 bar	6003052	A	90,-
Kunstfaser-Druckschlauch 10 m, mit Storz B	1.7.4	Innen-Ø 75 mm, inkl. Kupplung, 12/40 bar	6003051	A	118,-
Kunstfaser-Druckschlauch 20 m, mit Storz B	1.7.4	Innen-Ø 75 mm, inkl. Kupplung, 12/40 bar	6003050	A	208,-
Anschlagkette Set PCS-CE, Stahl verzinkt, 400 kg, 5 m	1.4.3	Als Anschlagkette mit 2 Schäkeln in Stahl verzinkt. Tragkraft: 400 kg	6063140	L	152,-
Anschlagkette Set PCS-CE, Stahl verzinkt, 400 kg, 10 m	1.4.3	Als Anschlagkette mit 2 Schäkeln in Stahl verzinkt. Tragkraft: 400 kg	6063142	L	284,-
Anschlagkette Set PCS-CE, Edelstahl, 400 kg, 5 m	1.4.3	Als Anschlagkette mit 2 Schäkeln in Edelstahl 1.4401. Tragkraft: 400 kg	6063136	L	421,-
Anschlagkette Set PCS-CE, Edelstahl, 400 kg, 10 m	1.4.3	Als Anschlagkette mit 2 Schäkeln in Edelstahl 1.4401. Tragkraft: 400 kg	6063138	L	761,-

Preisgruppe: PG14

Zubehör für transportable Nassaufstellung DN100					
Typ	Positionsnummer	Beschreibung	Art.-Nr.		
					EUR
Bodenstützfuß DN 80/100	1.4.2	Aus Stahl (S235JR), pulverbeschichtet, inkl. Befestigungsmaterial	6065949	L	224,-
Bodenstützfuß DN 80/100	1.4.2	Aus Edelstahl (1.4571), inkl. Befestigungsmaterial	6065953	C	738,-
Festkupplung-Set Storz A/DN 100	1.7.2	Mit 90°-Rohrbogen und Flanschanschluss; Rohrbogen aus EN-GJL-250, Storz-Kupplung aus Aluminium, inkl. 1 Satz Montagezubehör	6031672	L	336,-
Kunstfaser-Druckschlauch 5 m, mit Storz A	1.7.4	Innen-Ø 102 mm, inkl. Kupplung, 8/20 bar	6022391	K	171,-
Kunstfaser-Druckschlauch 10 m, mit Storz A	1.7.4	Innen-Ø 102 mm, inkl. Kupplung, 8/20 bar	6022392	K	336,-
Kunstfaser-Druckschlauch 20 m, mit Storz A	1.7.4	Innen-Ø 102 mm, inkl. Kupplung, 8/20 bar	6022393	L	349,-
Anschlagkette Set PCS-CE, Stahl verzinkt, 400 kg, 5 m	1.4.3	Als Anschlagkette mit 2 Schäkeln in Stahl verzinkt. Tragkraft: 400 kg	6063140	L	152,-
Anschlagkette Set PCS-CE, Stahl verzinkt, 400 kg, 10 m	1.4.3	Als Anschlagkette mit 2 Schäkeln in Stahl verzinkt. Tragkraft: 400 kg	6063142	L	284,-
Anschlagkette Set PCS-CE, Edelstahl, 400 kg, 5 m	1.4.3	Als Anschlagkette mit 2 Schäkeln in Edelstahl 1.4401. Tragkraft: 400 kg	6063136	L	421,-

 = Lieferbereitschaft, L = Lagerbestand, C = ca. 2 Wochen, K = ca. 4 Wochen, A = auf Anfrage, ☺ = bitte Wilo kontaktieren

Änderungen vorbehalten - Alle Preise verstehen sich ohne Mehrwertsteuer. Es gelten unsere Allgemeinen Liefer-/Leistungsbedingungen (www.wilo.de/agb) - Gültig ab 01.01.20 in Deutschland.

Preisgruppe: PG14

Zubehör für transportable Nassaufstellung DN100

Typ	Positionsnummer	Beschreibung	Art.-Nr.		EUR
Anschlagkette Set PCS-CE, Edelstahl, 400 kg, 10 m	1.4.3	Als Anschlagkette mit 2 Schäkeln in Edelstahl 1.4401. Tragkraft: 400 kg	6063138	L	761,-

Preisgruppe: PG14

Zubehör für transportable Nassaufstellung DN150

Typ	Positionsnummer	Beschreibung	Art.-Nr.		EUR
Bodenstützfuß FA 15.52	1.4.2	Aus Stahl (S235JR), lackiert, inkl. Befestigungsmaterial	6024243	C	579,-
Festkupplung-Set Storz F/DN 150	1.7.2	Mit 90°-Rohrbogen und Flanschanschluss; Rohrbogen aus EN-GJL-250, Storz-Kupplung aus Aluminium, inkl. 1 Satz Montagezubehör	6040247	A	914,-
Kunstfaser-Druckschlauch 10 m, mit Storz F	1.7.4	Innen-Ø 150 mm, inkl. Kupplung, 6/15 bar	6003648	K	587,-
Kunstfaser-Druckschlauch 20 m, mit Storz F	1.7.4	Innen-Ø 150 mm, inkl. Kupplung, 6/15 bar	6003647	K	887,-
Anschlagkette Set PCS-CE, Stahl verzinkt, 400 kg, 5 m	1.4.3	Als Anschlagkette mit 2 Schäkeln in Stahl verzinkt. Tragkraft: 400 kg	6063140	L	152,-
Anschlagkette Set PCS-CE, Stahl verzinkt, 400 kg, 10 m	1.4.3	Als Anschlagkette mit 2 Schäkeln in Stahl verzinkt. Tragkraft: 400 kg	6063142	L	284,-
Anschlagkette Set PCS-CE, Edelstahl, 400 kg, 5 m	1.4.3	Als Anschlagkette mit 2 Schäkeln in Edelstahl 1.4401. Tragkraft: 400 kg	6063136	L	421,-
Anschlagkette Set PCS-CE, Edelstahl, 400 kg, 10 m	1.4.3	Als Anschlagkette mit 2 Schäkeln in Edelstahl 1.4401. Tragkraft: 400 kg	6063138	L	761,-

Preisgruppe: PG14

Elektrisches Zubehör – Niveausteuern mit Staudrucksystem

Niveauserfassung über ein offenes Staudrucksystem mit der Möglichkeit einer separaten Tauchglocke für den Hochwasserpegel.

Typ	Beschreibung	Art.-Nr.		EUR
EC-L-1x12A-DOL-MT34-WM-EMS-IPS	Mikrocontrollergesteuertes Schaltgerät mit LC-Display, symbolgestützter Menüführung und integriertem Druckaufnehmer zur niveaubhängigen Steuerung von einer Tauchmotorpumpe mittels Schwimmerschalter, Niveausensor oder Tauchglocke. OHNE Hauptschalter, Netztrennvorrichtung muss bauseits gestellt werden! Hinweis! Die Betriebsanleitung liegt gedruckt in den folgenden Sprachen dem Produkt bei: DE, EN, FR, PL, RU. Alle 28 Sprachen sind als PDF auf einem USB-Stick beigelegt. Für die Installation und Inbetriebnahme wird u.U. ein Notebook oder Tablet benötigt.	2543212	L	916,-
EC-L-2x12A-DOL-MT34-WM-EMS-IPS	Mikrocontrollergesteuertes Schaltgerät mit LC-Display, symbolgestützter Menüführung und integriertem Druckaufnehmer zur niveaubhängigen Steuerung von zwei Tauchmotorpumpen mittels Schwimmerschalter, Niveausensor oder Tauchglocke. OHNE Hauptschalter, Netztrennvorrichtung muss bauseits gestellt werden! Hinweis! Die Betriebsanleitung liegt gedruckt in den folgenden Sprachen dem Produkt bei: DE, EN, FR, PL, RU. Alle 28 Sprachen sind als PDF auf einem USB-Stick beigelegt. Für die Installation und Inbetriebnahme wird u.U. ein Notebook oder Tablet benötigt.	2543222	L	1.408,-
Staudruckglocke mit 10 m Schlauch	Pneumatischer Signalgeber für fäkalienhaltige Medien mit einer max. Temperatur von 60 °C. Der Signalgeber ist offen in Richtung der Flüssigkeit und muss nach jedem Abpumpen gelüftet werden (AUS entsprechend der Zeit).	2516976	L	90,-

Weiteres Zubehör finden Sie am Ende unter Elektrisches Zubehör!

Achtung: Schaltgeräte sind nicht explosionsgeschützt und können nur außerhalb von Ex-Bereichen eingebaut werden. Sollten Pumpen innerhalb explosionsgefährdeter Bereiche verwendet werden, sind bauseitige Maßnahmen erforderlich.

= Lieferbereitschaft, L = Lagerbestand, C = ca. 2 Wochen, K = ca. 4 Wochen, A = auf Anfrage, = bitte Wilo kontaktieren

Änderungen vorbehalten - Alle Preise verstehen sich ohne Mehrwertsteuer. Es gelten unsere Allgemeinen Liefer-/Leistungsbedingungen (www.wilo.de/agn) - Gültig ab 01.01.20 in Deutschland.

Preisgruppe: PG14

Elektrisches Zubehör – Niveausteuern mit Staudrucksystem

Niveauefassung über ein offenes Staudrucksystem mit der Möglichkeit einer separaten Tauchglocke für den Hochwasserpegel.

Typ	Beschreibung	Art.-Nr.		EUR
Lufteinperlsystem	Kleinkompressor zur kontinuierlichen Belüftung der Staudruckglocke, inkl. Rückflussverhinderer, 3 m Schlauch und T-Stück.	2516977	L	223,-
Blitzlicht 24 VDC	Xenon-Blitzlicht zur Wandmontage für den Innen- und Außenbereich. Lichtfarbe: Rot, Blitzfrequenz: 0,75 Hz	2551612	L	269,-
Blitzlicht 1~230 VAC	Xenon-Blitzlicht zur Wandmontage für den Innen- und Außenbereich. Lichtfarbe: Rot, Blitzfrequenz: 0,75 Hz	2551613	A	☎
Signalhorn 12-24 VDC	Hupe mit Schalltrichter zur Wandmontage für den Innen- und Außenbereich. Alarmsignal durch elektromechanische Schallerzeugung mit Stahlmembran (92 dBA).	2017208	L	85,-
Signalhorn 1~230 V	Hupe mit Schalltrichter zur Wandmontage für den Innen- und Außenbereich. Alarmsignal durch elektromechanische Schallerzeugung mit Stahlmembran (88 dBA).	501459398	L	87,-
NiMh-Akku, 9 V/200 mAh	Akku zum Einbau in die Schaltgeräte Wilo-Control MS-L und EC-L für einen netzunabhängigen Alarm	2522850	L	25,-

Weiteres Zubehör finden Sie am Ende unter Elektrisches Zubehör!

Achtung: Schaltgeräte sind nicht explosionsgeschützt und können nur außerhalb von Ex-Bereichen eingebaut werden. Sollten Pumpen innerhalb explosionsgefährdeter Bereiche verwendet werden, sind bauseitige Maßnahmen erforderlich.

Preisgruppe: PG14

Elektrisches Zubehör – Niveausteuern mit Schwimmerschalter

Niveauefassung über mehrere Schwimmerschalter für die unterschiedlichen Wasserstände, inkl. Hochwasseralarm. Die Zenerbarriere sowie die Ex-Trennrelais werden nur für den Anschluss von Signalgebern in Ex-Bereichen benötigt! Bei Verwendung des Schaltgerätes SC-L..-Ex können diese ebenfalls entfallen!

Typ	Beschreibung	Art.-Nr.		EUR
EC-L-1x12A-DOL-MT34-WM	Mikrocontrollergesteuertes Schaltgerät mit LC-Display und symbolgestützter Menüführung zur niveaubhängigen Steuerung von einer Tauchmotorpumpe mittels Schwimmerschalter oder Niveausensor. Hinweis! Die Betriebsanleitung liegt gedruckt in den folgenden Sprachen dem Produkt bei: DE, EN, FR, PL, RU. Alle 28 Sprachen sind als PDF auf einem USB-Stick beigelegt. Für die Installation und Inbetriebnahme wird u.U. ein Notebook oder Tablet benötigt.	2543210	L	938,-
EC-L-1x12A-DOL-MT34-WM-EMS	Mikrocontrollergesteuertes Schaltgerät mit LC-Display und symbolgestützter Menüführung zur niveaubhängigen Steuerung von einer Tauchmotorpumpe mittels Schwimmerschalter oder Niveausensor. OHNE Hauptschalter, Netztrennvorrichtung muss bauseits gestellt werden! Hinweis! Die Betriebsanleitung liegt gedruckt in den folgenden Sprachen dem Produkt bei: DE, EN, FR, PL, RU. Alle 28 Sprachen sind als PDF auf einem USB-Stick beigelegt. Für die Installation und Inbetriebnahme wird u.U. ein Notebook oder Tablet benötigt.	2543211	L	854,-
EC-L-2x12A-DOL-MT34-WM	Mikrocontrollergesteuertes Schaltgerät mit LC-Display und symbolgestützter Menüführung zur niveaubhängigen Steuerung von zwei Tauchmotorpumpen mittels Schwimmerschalter oder Niveausensor. Hinweis! Die Betriebsanleitung liegt gedruckt in den folgenden Sprachen dem Produkt bei: DE, EN, FR, PL, RU. Alle 28 Sprachen sind als PDF auf einem USB-Stick beigelegt. Für die Installation und Inbetriebnahme wird u.U. ein Notebook oder Tablet benötigt.	2543220	L	1.482,-
EC-L-2x12A-DOL-MT34-WM-EMS	Mikrocontrollergesteuertes Schaltgerät mit LC-Display und symbolgestützter Menüführung zur niveaubhängigen Steuerung von zwei Tauchmotorpumpen mittels Schwimmerschalter oder Niveausensor. OHNE Hauptschalter, Netztrennvorrichtung muss bauseits gestellt werden! Hinweis! Die Betriebsanleitung liegt gedruckt in den folgenden Sprachen dem Produkt bei: DE, EN, FR, PL, RU. Alle 28 Sprachen sind als PDF auf einem USB-Stick beigelegt. Für die Installation und Inbetriebnahme wird u.U. ein Notebook oder Tablet benötigt.	2543221	L	1.303,-
EC-L-3x12A-DOL-MT34-WM	Mikrocontrollergesteuertes Schaltgerät mit LC-Display und symbolgestützter Menüführung zur niveaubhängigen Steuerung von drei Tauchmotorpumpen mittels Niveausensor. Hinweis! Die Betriebsanleitung liegt gedruckt in den folgenden Sprachen dem Produkt bei: DE, EN, FR, PL, RU. Alle 28 Sprachen sind als PDF auf einem USB-Stick beigelegt. Für die Installation und Inbetriebnahme wird u.U. ein Notebook oder Tablet benötigt.	2543230	L	2.144,-

Weiteres Zubehör finden Sie am Ende unter Elektrisches Zubehör!

Achtung: Schaltgeräte sind nicht explosionsgeschützt und können nur außerhalb von Ex-Bereichen eingebaut werden. Sollten Pumpen innerhalb explosionsgefährdeter Bereiche verwendet werden, sind bauseitige Maßnahmen erforderlich.

☎ = Lieferbereitschaft, L = Lagervorrat, C = ca. 2 Wochen, K = ca. 4 Wochen, A = auf Anfrage, ☎ = bitte Wilo kontaktieren

Änderungen vorbehalten - Alle Preise verstehen sich ohne Mehrwertsteuer. Es gelten unsere Allgemeinen Liefer-/Leistungsbedingungen (www.wilo.de/agb) - Gültig ab 01.01.20 in Deutschland.

Preisgruppe: PG14

Elektrisches Zubehör – Niveausteuern mit Schwimmerschalter

Niveauerfassung über mehrere Schwimmerschalter für die unterschiedlichen Wasserstände, inkl. Hochwasseralarm. Die Zenerbarriere sowie die Ex-Trennrelais werden nur für den Anschluss von Signalgebern in Ex-Bereichen benötigt! Bei Verwendung des Schaltgerätes SC-L...-Ex können diese ebenfalls entfallen!

Typ	Beschreibung	Art.-Nr.		EUR
SC-L-1x24A-T34-SD-WM	Mikroprozessorgesteuertes Schaltgerät zur niveauabhängigen Steuerung von einer Tauchmotorpumpe mittels Niveausensor oder Schwimmerschaltern.	2538956	C	3.261,-
SC-L-2x24A-T34-SD-WM	Mikroprozessorgesteuertes Schaltgerät zur niveauabhängigen Steuerung von zwei Tauchmotorpumpen mittels Niveausensor oder Schwimmerschaltern.	2538957	C	3.778,-
SC-L-1x32A-T34-SD-WM	Mikroprozessorgesteuertes Schaltgerät zur niveauabhängigen Steuerung von einer Tauchmotorpumpe mittels Niveausensor oder Schwimmerschaltern.	2538960	C	3.767,-
SC-L-2x32A-T34-SD-WM	Mikroprozessorgesteuertes Schaltgerät zur niveauabhängigen Steuerung von zwei Tauchmotorpumpen mittels Niveausensor oder Schwimmerschaltern.	2538961	C	4.433,-
Schwimmerschalter MS1 mit 10 m Kabel	Signalgeber für aggressive und fäkalienhaltige Medien bis zu einer max. Temperatur von 80 °C. Schaltung: oben „EIN“/unten „AUS“.	2004593	L	117,-
Ex-Trennrelais (2-Kreis)	Ex-Trennrelais für den Anschluss von 2 Schwimmerschaltern für die Niveausteuern in explosiver Atmosphäre.	2513059	L	741,-
Ex-Trennrelais (3-Kreis)	Ex-Trennrelais für den Anschluss von 3 Schwimmerschaltern für die Niveausteuern in explosiver Atmosphäre.	2510698	K	809,-
Ex-Trennrelais (4-Kreis)	Ex-Trennrelais für den Anschluss von 4 Schwimmerschaltern für die Niveausteuern in explosiver Atmosphäre.	2510699	K	877,-
Ex-Trennrelais (5-Kreis)	Ex-Trennrelais für den Anschluss von 5 Schwimmerschaltern für die Niveausteuern in explosiver Atmosphäre.	2510674	K	919,-
Blitzlicht 24 VDC	Xenon-Blitzlicht zur Wandmontage für den Innen- und Außenbereich. Lichtfarbe: Rot, Blitzfrequenz: 0,75 Hz	2551612	L	269,-
Blitzlicht 1~230 VAC	Xenon-Blitzlicht zur Wandmontage für den Innen- und Außenbereich. Lichtfarbe: Rot, Blitzfrequenz: 0,75 Hz	2551613	A	☺
Signalhorn 12-24 VDC	Hupe mit Schalltrichter zur Wandmontage für den Innen- und Außenbereich. Alarmsignal durch elektromechanische Schallerzeugung mit Stahlmembran (92 dBA).	2017208	L	85,-
Signalhorn 1~230 V	Hupe mit Schalltrichter zur Wandmontage für den Innen- und Außenbereich. Alarmsignal durch elektromechanische Schallerzeugung mit Stahlmembran (88 dBA).	501459398	L	87,-
NiMH-Akku, 9 V / 200 mAh	Akku zum Einbau in die Schaltgeräte Wilo-Control MS-L und EC-L für einen netzunabhängigen Alarm	2522850	L	25,-
Kommunikationsmodul GSM (SC)	Zusatzmodul für die Ausrüstung der Schaltgeräte-Baureihe SC/SCe zur Einwahl in GSM-Mobilfunknetze.	2542216	A	474,-
GSM/GPRS Antenne mit Kabel 15 m	Kunststoffummantelte Antenne inkl. Winkel-Halterung zur Außenmontage und abgeschirmtem Antennenkabel mit FME-Stecker.	2533864	A	434,-
GSM/GPRS Antenne mit Kabel 10 m	Kunststoffummantelte Antenne inkl. Winkel-Halterung zur Außenmontage und abgeschirmtem Antennenkabel mit FME-Stecker.	2533863	A	392,-
GSM/GPRS Antenne mit Kabel 2,5 m	Biegsame, kunststoffummantelte Antenne mit Magnetstandfuß und abgeschirmtem Antennenkabel mit FME-Stecker.	2533862	A	130,-

Weiteres Zubehör finden Sie am Ende unter Elektrisches Zubehör!

Achtung: Schaltgeräte sind nicht explosionsgeschützt und können nur außerhalb von Ex-Bereichen eingebaut werden. Sollten Pumpen innerhalb explosionsgefährdeter Bereiche verwendet werden, sind bauseitige Maßnahmen erforderlich.

Preisgruppe: PG14

Elektrisches Zubehör – Niveausteuern mit Niveausensor

Niveauerfassung über einen Niveausensor mit verschiedenen Messbereichen, inkl. Hochwasseralarm und Trockenlaufschutz. Die Zenerbarriere sowie die Ex-Trennrelais werden nur für den Anschluss von Signalgebern in Ex-Bereichen benötigt! Bei Verwendung des Schaltgerätes SC-L...-Ex können diese ebenfalls entfallen!

Typ	Beschreibung	Art.-Nr.		EUR
SC-L-1x9A-T34-DOL-WM	Mikroprozessorgesteuertes Schaltgerät zur niveauabhängigen Steuerung von einer Tauchmotorpumpe mittels Niveausensor oder Schwimmerschaltern.	2538924	C	2.265,-

Weiteres Zubehör finden Sie am Ende unter Elektrisches Zubehör!

Achtung: Schaltgeräte sind nicht explosionsgeschützt und können nur außerhalb von Ex-Bereichen eingebaut werden. Sollten Pumpen innerhalb explosionsgefährdeter Bereiche verwendet werden, sind bauseitige Maßnahmen erforderlich.

☺ = Lieferbereitschaft, L = Lagervorrat, C = ca. 2 Wochen, K = ca. 4 Wochen, A = auf Anfrage, ☺ = bitte Wilo kontaktieren

Änderungen vorbehalten - Alle Preise verstehen sich ohne Mehrwertsteuer. Es gelten unsere Allgemeinen Liefer-/Leistungsbedingungen (www.wilo.de/agb) - Gültig ab 01.01.20 in Deutschland.

Elektrisches Zubehör – Niveausteuern mit Niveausensor

Niveauserfassung über einen Niveausensor mit verschiedenen Messbereichen, inkl. Hochwasseralarm und Trockenlaufschutz. Die Zenerbarriere sowie die Ex-Trennrelais werden nur für den Anschluss von Signalgebern in Ex-Bereichen benötigt! Bei Verwendung des Schaltgerätes SC-L...-Ex können diese ebenfalls entfallen!

Typ	Beschreibung	Art.-Nr.		EUR
SC-L-1x12A-T34-DOL-WM	Mikroprozessorgesteuertes Schaltgerät zur niveauabhängigen Steuerung von einer Tauchmotorpumpe mittels Niveausensor oder Schwimmerschaltern.	2538928	C	2.294,-
SC-L-1x24A-T34-SD-WM	Mikroprozessorgesteuertes Schaltgerät zur niveauabhängigen Steuerung von einer Tauchmotorpumpe mittels Niveausensor oder Schwimmerschaltern.	2538956	C	3.261,-
SC-L-1x32A-T34-SD-WM	Mikroprozessorgesteuertes Schaltgerät zur niveauabhängigen Steuerung von einer Tauchmotorpumpe mittels Niveausensor oder Schwimmerschaltern.	2538960	C	3.767,-
SC-L-2x9A-T34-DOL-WM	Mikroprozessorgesteuertes Schaltgerät zur niveauabhängigen Steuerung von zwei Tauchmotorpumpen mittels Niveausensor oder Schwimmerschaltern.	2538925	C	2.607,-
SC-L-2x12A-T34-DOL-WM	Mikroprozessorgesteuertes Schaltgerät zur niveauabhängigen Steuerung von zwei Tauchmotorpumpen mittels Niveausensor oder Schwimmerschaltern.	2538929	C	2.664,-
SC-L-2x24A-T34-SD-WM	Mikroprozessorgesteuertes Schaltgerät zur niveauabhängigen Steuerung von zwei Tauchmotorpumpen mittels Niveausensor oder Schwimmerschaltern.	2538957	C	3.778,-
SC-L-2x32A-T34-SD-WM	Mikroprozessorgesteuertes Schaltgerät zur niveauabhängigen Steuerung von zwei Tauchmotorpumpen mittels Niveausensor oder Schwimmerschaltern.	2538961	C	4.433,-
Niveausensor 0-1 mWS Kabellänge 10 m	Signalgeber mit ATEX-Zulassung für fäkalienhaltige Medien mit einer max. Temperatur von 60 °C. Ausgangssignal: 4...20 mA	2519924	L	454,-
Niveausensor 0-1 mWS Kabellänge 30 m	Signalgeber mit ATEX-Zulassung für fäkalienhaltige Medien mit einer max. Temperatur von 60 °C. Ausgangssignal: 4...20 mA	2519925	L	536,-
Niveausensor 0-1 mWS Kabellänge 50 m	Signalgeber mit ATEX-Zulassung für fäkalienhaltige Medien mit einer max. Temperatur von 60 °C. Ausgangssignal: 4...20 mA	2519926	L	648,-
Niveausensor 0-2,5 mWS Kabellänge 10 m	Signalgeber mit ATEX-Zulassung für fäkalienhaltige Medien mit einer max. Temperatur von 60 °C. Ausgangssignal: 4...20 mA	2519921	L	454,-
Niveausensor 0-2,5 mWS Kabellänge 30 m	Signalgeber mit ATEX-Zulassung für fäkalienhaltige Medien mit einer max. Temperatur von 60 °C. Ausgangssignal: 4...20 mA	2519922	L	536,-
Niveausensor 0-2,5 mWS Kabellänge 50 m	Signalgeber mit ATEX-Zulassung für fäkalienhaltige Medien mit einer max. Temperatur von 60 °C. Ausgangssignal: 4...20 mA	2519923	L	648,-
Kabelabspann- klemme	Zur Befestigung eines Signalgebers im Schacht. Die Klemme wird im Schacht mit einem Haken fixiert, das Kabel des Signalgebers wird geklemmt und fixiert sich über das Eigengewicht des Signalgebers.	2519927	L	21,-
Zener-Barriere	Zener-Barriere für den Anschluss von einem Niveausensor innerhalb einer explosiven Atmosphäre.	2541372	L	284,-
Blitzlicht 1~230 VAC	Xenon-Blitzlicht zur Wandmontage für den Innen- und Außenbereich. Lichtfarbe: Rot, Blitzfrequenz: 0,75 Hz	2551613	A	☺
Signalhorn 1~230 V	Hupe mit Schalltrichter zur Wandmontage für den Innen- und Außenbereich. Alarmsignal durch elektromechanische Schallerzeugung mit Stahlmembran (88 dBA).	501459398	L	87,-
Kommunikations- modul GSM (SC)	Zusatzmodul für die Ausrüstung der Schaltgeräte-Baureihe SC/SCE zur Einwahl in GSM-Mobilfunknetze.	2542216	A	474,-

Weiteres Zubehör finden Sie am Ende unter Elektrisches Zubehör!

Achtung: Schaltgeräte sind nicht explosionsgeschützt und können nur außerhalb von Ex-Bereichen eingebaut werden. Sollten Pumpen innerhalb explosionsgefährdeter Bereiche verwendet werden, sind bauseitige Maßnahmen erforderlich.

Preisgruppe: PG14

Elektrisches Zubehör – Netzunabhängige Alarmmelder

Alarmmelder für die Erkennung von Wassereintrich in Räumen und Gebäuden. Die Alarmmeldung erfolgt akustisch, optisch oder per Funk. Zusätzlich können weitere Verbraucher direkt angesteuert werden.

Typ	Beschreibung	Art.-Nr.		
				EUR
DrainAlarm 2	Netzunabhängiges Alarmschaltgerät mit optischer und akustischer Alarmmeldung sowie einen Anschluss für einen Schwimmerschalter.	2545133	L	423,-
DrainAlarm GSM	Netzunabhängiges Alarmschaltgerät mit optischer, akustischer und funk (per GSM) Alarmmeldung sowie einen Anschluss für einen Schwimmerschalter.	2542911	L	1.163,-
Schwimmerschalter MS1 mit 10 m Kabel	Signalgeber für aggressive und fäkalienhaltige Medien bis zu einer max. Temperatur von 80 °C. Schaltung: oben „EIN“/unten „AUS“.	2004593	L	117,-
Signalhorn 1~230 V	Hupe mit Schalltrichter zur Wandmontage für den Innen- und Außenbereich. Alarmsignal durch elektromechanische Schallerzeugung mit Stahlmembran (88 dBA).	501459398	L	87,-

Weiteres Zubehör finden Sie am Ende unter Elektrisches Zubehör!

Achtung: Schaltgeräte sind nicht explosionsgeschützt und können nur außerhalb von Ex-Bereichen eingebaut werden. Sollten Pumpen innerhalb explosionsgefährdeter Bereiche verwendet werden, sind bauseitige Maßnahmen erforderlich.

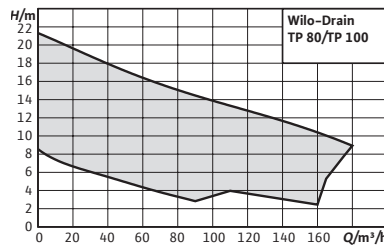

Zubehör
Inbetriebnahme/Funktions-
kontrolle **Seite**
498

Wilo-Drain TP 80/TP 100



Bauart

Abwasser-Tauchmotorpumpe für den Dauerbetrieb zur stationären und transportablen Nassaufstellung sowie der stationären Trockenaufstellung.

Einsatz

Förderung von

- Abwasser mit Fäkalien
- Vorgereinigtem Abwasser ohne Fäkalien und langfasrigen Bestandteilen
- Prozesswasser
- Schmutzwasser

Ihre Vorteile

- Selbstkühlender Motor für den Einsatz in Nass- und Trockenaufstellung
- Korrosionsbeständiges Edelstahlmotorgehäuse aus 1.4404
- Patentierte verstopfungsfreie Hydraulik
- Längswasserdichte Kabeleinführung
- Geringes Gewicht

Lieferumfang

- Anschlussfertige Pumpe mit 10 m Anschlusskabel (freiem Kabelende)
- Einbau- und Betriebsanleitung

Preisgruppe: PG8

Bestellinformationen								
Typ	Druckanschluss	Motornennleistung	Länge Anschlusskabel	Netzanschluss	Explosionsschutz	Art.-Nr.		
		P_2 kW	D m		ATEX			
								EUR
Drain TP 80E160/17	DN 80	1,70	10	3~400 V, 50 Hz	Ja	6043950	C	3.956,-
Drain TP 80E170/21	DN 80	2,10	10	3~400 V, 50 Hz	Ja	6043957	C	4.256,-
Drain TP 80E190/29	DN 80	2,90	10	3~400 V, 50 Hz	Ja	6043963	L	4.438,-
Drain TP 80E210/37	DN 80	3,70	10	3~400 V, 50 Hz	Ja	6043971	C	4.712,-
Drain TP 80E230/40	DN 80	4,00	10	3~400 V, 50 Hz	Ja	6043983	L	5.222,-
Drain TP 100E190/39	DN 100	3,90	10	3~400 V, 50 Hz	Ja	2008469	C	5.841,-
Drain TP 100E210/52	DN 100	5,20	10	3~400 V, 50 Hz	Ja	2003559	L	6.144,-
Drain TP 100E230/70	DN 100	7,00	10	3~400 V, 50 Hz	Ja	2003561	L	6.933,-
Drain TP 100E250/84	DN 100	8,40	10	3~400 V, 50 Hz	Ja	2003563	L	7.579,-

= Lieferbereitschaft, L = Lagervorrat, C = ca. 2 Wochen, K = ca. 4 Wochen, A = auf Anfrage, = bitte Wilo kontaktieren

Änderungen vorbehalten - Alle Preise verstehen sich ohne Mehrwertsteuer. Es gelten unsere Allgemeinen Liefer-/Leistungsbedingungen (www.wilo.de/agn) - Gültig ab 01.01.20 in Deutschland.

Installationszeichnung Nassaufstellung stationär

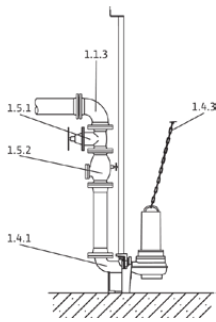

- 1.1.3 90°-Rohrbogen
- 1.4.1 Einhängenvorrichtung
- 1.4.3 Kette
- 1.5.1 Absperrarmatur
- 1.5.2 Rückflussverhinderer

Preisgruppe: PG14

Zubehör für stationäre Nassaufstellung DN80

Typ	Positionsnummer	Beschreibung	Art.-Nr.		EUR
Einhängenvorrichtung TP 80	1.4.1	Aus EN-GJL-250, lackiert, mit freiem Durchgang in DN 80, Fußkrümmer einschl. Pumpenhalterung, Profildichtung, Montage- und Bodenbefestigungszubehör und Doppelrohr-Führungsrohrhalterung (42,4x3,25 mm) ohne Führungsrohre.	2029039	L	502,-
Rückflussverhinderer DN 80	1.5.2	Aus EN-GJL-250, nach DIN EN 12050-4, inkl. 1 Satz Montagezubehör	2017168	L	341,-
Absperrschieber DN 80, EN-GJL-250	1.5.1	Aus EN-GJL-250, inkl. 1 Satz Montagezubehör	2017162	L	309,-
90°-Rohrbogen DN 80	1.1.3	Aus EN-GJS-400-15, mit 2 Flanschen, inkl. 1 Satz Montagezubehör	2012064	L	208,-
Anschlagkette Set PCS-CE, Edelstahl, 400 kg, 5 m	1.4.3	Als Anschlagkette mit 2 Schäkeln in Edelstahl 1.4401. Tragkraft: 400 kg	6063136	L	421,-
Anschlagkette Set PCS-CE, Edelstahl, 400 kg, 10 m	1.4.3	Als Anschlagkette mit 2 Schäkeln in Edelstahl 1.4401. Tragkraft: 400 kg	6063138	L	761,-
Vereinigungsstück DN 80	1.1.5	Aus Stahl, verzinkt, Flansche PN 10/16 nach DIN 2501 mit 2 Satz Montagezubehör	2017179	L	757,-
Montagezubehör DN 80/100, PN 10	1.4.12	Für eine Flanschverbindung, mit Schrauben, Muttern und Flachdichtung	6077521	L	26,-

Preisgruppe: PG14

Zubehör für stationäre Nassaufstellung DN100

Typ	Positionsnummer	Beschreibung	Art.-Nr.		EUR
Einhängenvorrichtung TP 100	1.4.1	Aus EN-GJL-250, lackiert, mit freiem Durchgang in DN 100, Fußkrümmer einschl. Pumpenhalterung, Profildichtung, Montage- und Bodenbefestigungszubehör und Doppelrohr-Führungsrohrhalterung (48,3x3,25 mm) ohne Führungsrohre.	2029040	L	567,-
Rückflussverhinderer DN 100	1.5.2	Aus EN-GJL-250, nach DIN EN 12050-4, inkl. 1 Satz Montagezubehör	2017169	L	410,-
Absperrschieber DN 100, EN-GJL-250	1.5.1	Aus EN-GJL-250, inkl. 1 Satz Montagezubehör	2017163	L	364,-
90°-Rohrbogen DN 100	1.1.3	Aus EN-GJS-400-15, mit 2 Flanschen, inkl. 1 Satz Montagezubehör	2004669	L	252,-
Anschlagkette Set PCS-CE, Edelstahl, 400 kg, 5 m	1.4.3	Als Anschlagkette mit 2 Schäkeln in Edelstahl 1.4401. Tragkraft: 400 kg	6063136	L	421,-
Anschlagkette Set PCS-CE, Edelstahl, 400 kg, 10 m	1.4.3	Als Anschlagkette mit 2 Schäkeln in Edelstahl 1.4401. Tragkraft: 400 kg	6063138	L	761,-

☛ = Lieferbereitschaft, L = Lagervorrat, C = ca. 2 Wochen, K = ca. 4 Wochen, A = auf Anfrage, ☎ = bitte Wilo kontaktieren

Änderungen vorbehalten - Alle Preise verstehen sich ohne Mehrwertsteuer. Es gelten unsere Allgemeinen Liefer-/Leistungsbedingungen (www.wilo.de/agb) - Gültig ab 01.01.20 in Deutschland.

Preisgruppe: PG14

Zubehör für stationäre Nassaufstellung DN100

Typ	Positionsnummer	Beschreibung	Art.-Nr.		EUR
Vereinigungsstück DN 100	1.1.5	Aus Stahl, verzinkt, Flansche PN 10/16 nach DIN 2501 mit 2 Satz Montagezubehör	2017180	L	902,-
Montagezubehör DN 80/100, PN 10	1.4.12	Für eine Flanschverbindung, mit Schrauben, Muttern und Flachdichtung	6077521	L	26,-

Installationszeichnung Nassaufstellung transportabel

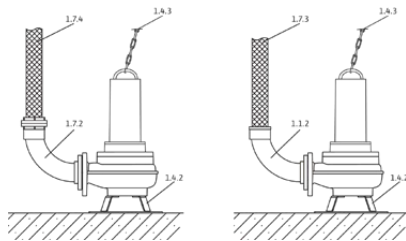

- 1.1.2 90°-Rohrbogen mit Schlauchanschluss
- 1.4.2 Pumpenfuß
- 1.4.3 Kette
- 1.7.3 Druckschlauch
- 1.7.4 Druckschlauch mit Storz-Kupplung
- 1.7.5 90°-Rohrbogen mit Storz-Kupplung

Preisgruppe: PG14

Zubehör für transportable Nassaufstellung DN80

Typ	Positionsnummer	Beschreibung	Art.-Nr.		EUR
Bodenstützfuß TP 80/100	1.4.2	Aus Edelstahl (AISI 304), inkl. Befestigungsmaterial	2004672	A	450,-
90°-Rohrbogen DN 80/90 mm	1.1.2	Aus Edelstahl, mit Schlauchtülle Ø 90 mm und Außengewinde G 3, pum-penseitig Flansch, inkl. 1 Satz Montagezubehör	2017207	A	564,-
Festkupplung Storz 90 mm/G 3	1.7.5	Aus Aluminium, Storz 90 Anschluss, mit Innengewinde	2017203	C	72,-
Schlauchkupplung Storz 90/Ø 90 mm	1.7.6	Aus Aluminium, mit Schlauchtülle Ø 90 mm, inkl. Schlauchschelle	2017204	C	72,-
Synthetik-Druck-schlauch 10 m, Ø 90 mm	1.7.3	Innen-Ø 90 mm, PN 8, inkl. 2 Schlauchschellen	2017152	A	282,-
Synthetik-Druck-schlauch 20 m, Ø 90 mm	1.7.3	Innen-Ø 90 mm, PN 8, inkl. 2 Schlauchschellen	2017193	C	555,-
Synthetik-Druck-schlauch 30 m, Ø 90 mm	1.7.3	Innen-Ø 90 mm, PN 8, inkl. 2 Schlauchschellen	2017194	A	837,-
Anschlagkette Set PCS-CE, Edelstahl, 400 kg, 5 m	1.4.3	Als Anschlagkette mit 2 Schäkeln in Edelstahl 1.4401. Tragkraft: 400 kg	6063136	L	421,-
Anschlagkette Set PCS-CE, Edelstahl, 400 kg, 10 m	1.4.3	Als Anschlagkette mit 2 Schäkeln in Edelstahl 1.4401. Tragkraft: 400 kg	6063138	L	761,-

Preisgruppe: PG14

Zubehör für transportable Nassaufstellung DN100

Typ	Positionsnummer	Beschreibung	Art.-Nr.		EUR
Bodenstützfuß TP 80/100	1.4.2	Aus Edelstahl (AISI 304), inkl. Befestigungsmaterial	2004672	A	450,-
90°-Rohrbogen DN 100/110 mm	1.1.2	Aus Edelstahl, mit Schlauchtülle Ø 110 mm und Außengewinde G 4, pum-penseitig Flansch, inkl. 1 Satz Montagezubehör	2017184	A	709,-

☛ = Lieferbereitschaft, L = Lagerverrat, C = ca. 2 Wochen, K = ca. 4 Wochen, A = auf Anfrage, ☚ = bitte Wilo kontaktieren

Änderungen vorbehalten - Alle Preise verstehen sich ohne Mehrwertsteuer. Es gelten unsere Allgemeinen Liefer-/Leistungsbedingungen (www.wilo.de/agb) - Gültig ab 01.01.20 in Deutschland.

Preisgruppe: PG14

Zubehör für transportable Nassaufstellung DN100

Typ	Positionsnummer	Beschreibung	Art.-Nr.		EUR
					
					EUR
Festkupplung Storz A/G 4	1.7.5	Aus Aluminium, Storz A Anschluss, mit Innengewinde	2016161	C	72,-
Schlauchkupplung Storz A/Ø 110 mm	1.7.6	Aus Aluminium, mit Schlauchtülle Ø 110 mm, inkl. Schlauchschelle	2004675	C	72,-
Synthetik-Druckschlauch 10 m, Ø 110 mm	1.7.3	Innen-Ø 110 mm, PN 8, inkl. 2 Schlauchschellen	2017196	A	251,-
Synthetik-Druckschlauch 20 m, Ø 110 mm	1.7.3	Innen-Ø 110 mm, PN 8, inkl. 2 Schlauchschellen	2017197	A	500,-
Synthetik-Druckschlauch 30 m, Ø 110 mm	1.7.3	Innen-Ø 110 mm, PN 8, inkl. 2 Schlauchschellen	2017198	A	750,-
Anschlagkette Set PCS-CE, Edelstahl, 400 kg, 5 m	1.4.3	Als Anschlagkette mit 2 Schäkeln in Edelstahl 1.4401. Tragkraft: 400 kg	6063136	L	421,-
Anschlagkette Set PCS-CE, Edelstahl, 400 kg, 10 m	1.4.3	Als Anschlagkette mit 2 Schäkeln in Edelstahl 1.4401. Tragkraft: 400 kg	6063138	L	761,-

Installationszeichnung Trockenaufstellung stationär

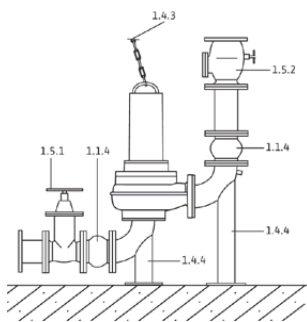

- 1.1.4 Kompensator
- 1.4.3 Kette
- 1.4.4 Aufstellset
- 1.5.1 Absperrventil
- 1.5.2 Rückflussverhinderer

Preisgruppe: PG14

Zubehör für stationäre Trockenaufstellung DN80

Typ	Positionsnummer	Beschreibung	Art.-Nr.		EUR
					
					EUR
Aufstellset TP 80	1.4.4	Aus Edelstahl (AISI 304), inkl. Montage- und Bodenbefestigungszubehör	2036896	A	1.854,-
Rückflussverhinderer DN 80	1.5.2	Aus EN-GJL-250, nach DIN EN 12050-4, inkl. 1 Satz Montagezubehör	2017168	L	341,-
Absperrschieber DN 80, EN-GJL-250	1.5.1	Aus EN-GJL-250, inkl. 1 Satz Montagezubehör	2017162	L	309,-
Kompensator DN 80	1.1.4	Aus Stahl, verzinkt/Neopren, Länge 130 mm, inkl. Montagezubehör	2017189	C	240,-
Anschlagkette Set PCS-CE, Edelstahl, 400 kg, 5 m	1.4.3	Als Anschlagkette mit 2 Schäkeln in Edelstahl 1.4401. Tragkraft: 400 kg	6063136	L	421,-
Anschlagkette Set PCS-CE, Edelstahl, 400 kg, 10 m	1.4.3	Als Anschlagkette mit 2 Schäkeln in Edelstahl 1.4401. Tragkraft: 400 kg	6063138	L	761,-
Vereinigungsstück DN 80	1.1.5	Aus Stahl, verzinkt, Flansche PN 10/16 nach DIN 2501 mit 2 Satz Montagezubehör	2017179	L	757,-
Montagezubehör TP 80	1.4.12	Für eine Flanschverbindung, mit Schrauben, Muttern und Flachdichtung	2012067	L	24,-

 = Lieferbereitschaft, L = Lagervorrat, C = ca. 2 Wochen, K = ca. 4 Wochen, A = auf Anfrage, ☺ = bitte Wilo kontaktieren

Änderungen vorbehalten - Alle Preise verstehen sich ohne Mehrwertsteuer. Es gelten unsere Allgemeinen Liefer-/Leistungsbedingungen (www.wilo.de/agb) - Gültig ab 01.01.20 in Deutschland.

Preisgruppe: PG14

Zubehör für stationäre Trockenaufstellung DN80

Typ	Positionsnummer	Beschreibung	Art.-Nr.		EUR
Montagezubehör DN 80/100, PN 10	1.4.12	Für eine Flanschverbindung, mit Schrauben, Muttern und Flachdichtung	6077521	L	26,-

Preisgruppe: PG14

Zubehör für stationäre Trockenaufstellung DN100

Typ	Positionsnummer	Beschreibung	Art.-Nr.		EUR
Aufstellset TP 100	1.4.4	Aus Edelstahl (AISI 304), inkl. Montage- und Bodenbefestigungszubehör	2026541	A	2.065,-
Rückflussverhinderer DN 100	1.5.2	Aus EN-GJL-250, nach DIN EN 12050-4, inkl. 1 Satz Montagezubehör	2017169	L	410,-
Absperrschieber DN 100, EN-GJL-250	1.5.1	Aus EN-GJL-250, inkl. 1 Satz Montagezubehör	2017163	L	364,-
Kompensator DN 100	1.1.4	Aus Stahl, verzinkt/Neopren, Länge 135 mm, inkl. Montagezubehör	2017190	A	249,-
Anschlagkette Set PCS-CE, Edelstahl, 400 kg, 5 m	1.4.3	Als Anschlagkette mit 2 Schäkeln in Edelstahl 1.4401. Tragkraft: 400 kg	6063136	L	421,-
Anschlagkette Set PCS-CE, Edelstahl, 400 kg, 10 m	1.4.3	Als Anschlagkette mit 2 Schäkeln in Edelstahl 1.4401. Tragkraft: 400 kg	6063138	L	761,-
Vereinigungsstück DN 100	1.1.5	Aus Stahl, verzinkt, Flansche PN 10/16 nach DIN 2501 mit 2 Satz Montagezubehör	2017180	L	902,-
Montagezubehör TP 100	1.4.12	Für eine Flanschverbindung, mit Schrauben, Muttern und Flachdichtung	2017176	L	26,-
Montagezubehör DN 80/100, PN 10	1.4.12	Für eine Flanschverbindung, mit Schrauben, Muttern und Flachdichtung	6077521	L	26,-

Preisgruppe: PG14

Elektrisches Zubehör – Niveausteuern mit Staudrucksystem

Niveauefassung über ein offenes Staudrucksystem mit der Möglichkeit einer separaten Tauchglocke für den Hochwasserpegel.

Typ	Beschreibung	Art.-Nr.		EUR
EC-L-1x12A-DOL-MT34-WM-EMS-IPS	Mikrocontrollergesteuertes Schaltgerät mit LC-Display, symbolgestützter Menüführung und integriertem Druckaufnehmer zur niveaubhängigen Steuerung von einer Tauchmotorpumpe mittels Schwimmerschalter, Niveausensor oder Tauchglocke. OHNE Hauptschalter, Netztrennvorrichtung muss bauseits gestellt werden! Hinweis! Die Betriebsanleitung liegt gedruckt in den folgenden Sprachen dem Produkt bei: DE, EN, FR, PL, RU. Alle 28 Sprachen sind als PDF auf einem USB-Stick beigelegt. Für die Installation und Inbetriebnahme wird u.U. ein Notebook oder Tablet benötigt.	2543212	L	916,-
EC-L-2x12A-DOL-MT34-WM-EMS-IPS	Mikrocontrollergesteuertes Schaltgerät mit LC-Display, symbolgestützter Menüführung und integriertem Druckaufnehmer zur niveaubhängigen Steuerung von zwei Tauchmotorpumpen mittels Schwimmerschalter, Niveausensor oder Tauchglocke. OHNE Hauptschalter, Netztrennvorrichtung muss bauseits gestellt werden! Hinweis! Die Betriebsanleitung liegt gedruckt in den folgenden Sprachen dem Produkt bei: DE, EN, FR, PL, RU. Alle 28 Sprachen sind als PDF auf einem USB-Stick beigelegt. Für die Installation und Inbetriebnahme wird u.U. ein Notebook oder Tablet benötigt.	2543222	L	1.408,-
Staudruckglocke mit 10 m Schlauch	Pneumatischer Signalgeber für fäkalienhaltige Medien mit einer max. Temperatur von 60 °C. Der Signalgeber ist offen in Richtung der Flüssigkeit und muss nach jedem Abpumpen gelüftet werden (AUS entsprechend der Zeit).	2516976	L	90,-
Lufteinperlsystem	Kleinkompressor zur kontinuierlichen Belüftung der Staudruckglocke, inkl. Rückflussverhinderer, 3 m Schlauch und T-Stück.	2516977	L	223,-

Weiteres Zubehör finden Sie am Ende unter Elektrisches Zubehör!

Achtung: Schaltgeräte sind nicht explosionsgeschützt und können nur außerhalb von Ex-Bereichen eingebaut werden. Sollten Pumpen innerhalb explosionsgefährdeter Bereiche verwendet werden, sind bauseitige Maßnahmen erforderlich.

☛ = Lieferbereitschaft, L = Lagerinventar, C = ca. 2 Wochen, K = ca. 4 Wochen, A = auf Anfrage, ☎ = bitte Wilo kontaktieren

Änderungen vorbehalten - Alle Preise verstehen sich ohne Mehrwertsteuer. Es gelten unsere Allgemeinen Liefer-/Leistungsbedingungen (www.wilo.de/agb) - Gültig ab 01.01.20 in Deutschland.

Preisgruppe: PG14

Elektrisches Zubehör – Niveausteuern mit Staudrucksystem

Niveauserfassung über ein offenes Staudrucksystem mit der Möglichkeit einer separaten Tauchglocke für den Hochwasserpegel.

Typ	Beschreibung	Art.-Nr.		EUR
Blitzlicht 24 VDC	Xenon-Blitzlicht zur Wandmontage für den Innen- und Außenbereich. Lichtfarbe: Rot, Blitzfrequenz: 0,75 Hz	2551612	L	269,-
Blitzlicht 1~230 VAC	Xenon-Blitzlicht zur Wandmontage für den Innen- und Außenbereich. Lichtfarbe: Rot, Blitzfrequenz: 0,75 Hz	2551613	A	☎
Signalhorn 12-24 VDC	Hupe mit Schalltrichter zur Wandmontage für den Innen- und Außenbereich. Alarmsignal durch elektromechanische Schallerzeugung mit Stahlmembran (92 dBA).	2017208	L	85,-
Signalhorn 1~230 V	Hupe mit Schalltrichter zur Wandmontage für den Innen- und Außenbereich. Alarmsignal durch elektromechanische Schallerzeugung mit Stahlmembran (88 dBA).	501459398	L	87,-
NiMh-Akku, 9 V/ 200 mAh	Akku zum Einbau in die Schaltgeräte Wilo-Control MS-L und EC-L für einen netzunabhängigen Alarm	2522850	L	25,-

Weiteres Zubehör finden Sie am Ende unter Elektrisches Zubehör!

Achtung: Schaltgeräte sind nicht explosionsgeschützt und können nur außerhalb von Ex-Bereichen eingebaut werden. Sollten Pumpen innerhalb explosionsgefährdeter Bereiche verwendet werden, sind bauseitige Maßnahmen erforderlich.

Preisgruppe: PG14

Elektrisches Zubehör – Niveausteuern mit Schwimmerschalter

Niveauserfassung über mehrere Schwimmerschalter für die unterschiedlichen Wasserstände, inkl. Hochwasseralarm. Die Zenerbarriere sowie die Ex-Trennrelais werden nur für den Anschluss von Signalgebern in Ex-Bereichen benötigt! Bei Verwendung des Schaltgerätes SC-L...-Ex können diese ebenfalls entfallen!

Typ	Beschreibung	Art.-Nr.		EUR
EC-L-1x12A-DOL-MT34-WM	Mikrocontrollergesteuertes Schaltgerät mit LC-Display und symbolgestützter Menüführung zur niveaubehängigen Steuerung von einer Tauchmotorpumpe mittels Schwimmerschalter oder Niveausensor. Hinweis! Die Betriebsanleitung liegt gedruckt in den folgenden Sprachen dem Produkt bei: DE, EN, FR, PL, RU. Alle 28 Sprachen sind als PDF auf einem USB-Stick beigelegt. Für die Installation und Inbetriebnahme wird u.U. ein Notebook oder Tablet benötigt .	2543210	L	938,-
EC-L-1x12A-DOL-MT34-WM-EMS	Mikrocontrollergesteuertes Schaltgerät mit LC-Display und symbolgestützter Menüführung zur niveaubehängigen Steuerung von einer Tauchmotorpumpe mittels Schwimmerschalter oder Niveausensor. OHNE Hauptschalter, Netztrennvorrichtung muss bauseits gestellt werden! Hinweis! Die Betriebsanleitung liegt gedruckt in den folgenden Sprachen dem Produkt bei: DE, EN, FR, PL, RU. Alle 28 Sprachen sind als PDF auf einem USB-Stick beigelegt. Für die Installation und Inbetriebnahme wird u.U. ein Notebook oder Tablet benötigt .	2543211	L	854,-
EC-L-2x12A-DOL-MT34-WM	Mikrocontrollergesteuertes Schaltgerät mit LC-Display und symbolgestützter Menüführung zur niveaubehängigen Steuerung von zwei Tauchmotorpumpen mittels Schwimmerschalter oder Niveausensor. Hinweis! Die Betriebsanleitung liegt gedruckt in den folgenden Sprachen dem Produkt bei: DE, EN, FR, PL, RU. Alle 28 Sprachen sind als PDF auf einem USB-Stick beigelegt. Für die Installation und Inbetriebnahme wird u.U. ein Notebook oder Tablet benötigt .	2543220	L	1.482,-
EC-L-2x12A-DOL-MT34-WM-EMS	Mikrocontrollergesteuertes Schaltgerät mit LC-Display und symbolgestützter Menüführung zur niveaubehängigen Steuerung von zwei Tauchmotorpumpen mittels Schwimmerschalter oder Niveausensor. OHNE Hauptschalter, Netztrennvorrichtung muss bauseits gestellt werden! Hinweis! Die Betriebsanleitung liegt gedruckt in den folgenden Sprachen dem Produkt bei: DE, EN, FR, PL, RU. Alle 28 Sprachen sind als PDF auf einem USB-Stick beigelegt. Für die Installation und Inbetriebnahme wird u.U. ein Notebook oder Tablet benötigt .	2543221	L	1.303,-
EC-L-3x12A-DOL-MT34-WM	Mikrocontrollergesteuertes Schaltgerät mit LC-Display und symbolgestützter Menüführung zur niveaubehängigen Steuerung von drei Tauchmotorpumpen mittels Niveausensor. Hinweis! Die Betriebsanleitung liegt gedruckt in den folgenden Sprachen dem Produkt bei: DE, EN, FR, PL, RU. Alle 28 Sprachen sind als PDF auf einem USB-Stick beigelegt. Für die Installation und Inbetriebnahme wird u.U. ein Notebook oder Tablet benötigt .	2543230	L	2.144,-
SC-L-1x18A-T34-SD-WM	Mikroprozessorgesteuertes Schaltgerät zur niveaubehängigen Steuerung von einer Tauchmotorpumpe mittels Niveausensor oder Schwimmerschaltern.	2538952	C	2.702,-

Weiteres Zubehör finden Sie am Ende unter Elektrisches Zubehör!

Achtung: Schaltgeräte sind nicht explosionsgeschützt und können nur außerhalb von Ex-Bereichen eingebaut werden. Sollten Pumpen innerhalb explosionsgefährdeter Bereiche verwendet werden, sind bauseitige Maßnahmen erforderlich.

☎ = Lieferbereitschaft, L = Lagervorrat, C = ca. 2 Wochen, K = ca. 4 Wochen, A = auf Anfrage, ☎ = bitte Wilo kontaktieren

Änderungen vorbehalten - Alle Preise verstehen sich ohne Mehrwertsteuer. Es gelten unsere Allgemeinen Liefer-/Leistungsbedingungen (www.wilo.de/agg) - Gültig ab 01.01.20 in Deutschland.

Schutz- und Abwasser

Elektrisches Zubehör – Niveausteuern mit Schwimmerschalter

Niveauefassung über mehrere Schwimmerschalter für die unterschiedlichen Wasserstände, inkl. Hochwasseralarm. Die Zenerbarriere sowie die Ex-Trennrelais werden nur für den Anschluss von Signalgebern in Ex-Bereichen benötigt! Bei Verwendung des Schaltgerätes SC-L...-Ex können diese ebenfalls entfallen!

Typ	Beschreibung	Art.-Nr.		EUR
SC-L-2x18A-T34-SD-WM	Mikroprozessorgesteuertes Schaltgerät zur niveauabhängigen Steuerung von zwei Tauchmotorpumpen mittels Niveausensor oder Schwimmerschaltern.	2538953	C	3.482,-
Schwimmerschalter MS1 mit 10 m Kabel	Signalgeber für aggressive und fäkalienhaltige Medien bis zu einer max. Temperatur von 80 °C. Schaltung: oben „EIN“/unten „AUS“.	2004593	L	117,-
Ex-Trennrelais (2-Kreis)	Ex-Trennrelais für den Anschluss von 2 Schwimmerschaltern für die Niveausteuern in explosiver Atmosphäre.	2513059	L	741,-
Ex-Trennrelais (3-Kreis)	Ex-Trennrelais für den Anschluss von 3 Schwimmerschaltern für die Niveausteuern in explosiver Atmosphäre.	2510698	K	809,-
Ex-Trennrelais (4-Kreis)	Ex-Trennrelais für den Anschluss von 4 Schwimmerschaltern für die Niveausteuern in explosiver Atmosphäre.	2510699	K	877,-
Ex-Trennrelais (5-Kreis)	Ex-Trennrelais für den Anschluss von 5 Schwimmerschaltern für die Niveausteuern in explosiver Atmosphäre.	2510674	K	919,-
Blitzlicht 24 VDC	Xenon-Blitzlicht zur Wandmontage für den Innen- und Außenbereich. Lichtfarbe: Rot, Blitzfrequenz: 0,75 Hz	2551612	L	269,-
Blitzlicht 1~230 VAC	Xenon-Blitzlicht zur Wandmontage für den Innen- und Außenbereich. Lichtfarbe: Rot, Blitzfrequenz: 0,75 Hz	2551613	A	269,-
Signalhorn 12-24 VDC	Hupe mit Schalltrichter zur Wandmontage für den Innen- und Außenbereich. Alarmsignal durch elektromechanische Schallerzeugung mit Stahlmembran (92 dBA).	2017208	L	85,-
Signalhorn 1~230 V	Hupe mit Schalltrichter zur Wandmontage für den Innen- und Außenbereich. Alarmsignal durch elektromechanische Schallerzeugung mit Stahlmembran (88 dBA).	501459398	L	87,-
Kommunikationsmodul GSM (SC)	Zusatzmodul für die Ausrüstung der Schaltgeräte-Baureihe SC/SCe zur Einwahl in GSM-Mobilfunknetze.	2542216	A	474,-
GSM/GPRS Antenne mit Kabel 2,5 m	Biegsame, kunststoffummantelte Antenne mit Magnetstandfuß und abgeschirmtem Antennenkabel mit FME-Stecker.	2533862	A	130,-
GSM/GPRS Antenne mit Kabel 10 m	Kunststoffummantelte Antenne inkl. Winkel-Halterung zur Außenmontage und abgeschirmtem Antennenkabel mit FME-Stecker.	2533863	A	392,-
GSM/GPRS Antenne mit Kabel 15 m	Kunststoffummantelte Antenne inkl. Winkel-Halterung zur Außenmontage und abgeschirmtem Antennenkabel mit FME-Stecker.	2533864	A	434,-
NiMH-Akku, 9 V/200 mAh	Akku zum Einbau in die Schaltgeräte Wilo-Control MS-L und EC-L für einen netzunabhängigen Alarm	2522850	L	25,-

Weiteres Zubehör finden Sie am Ende unter Elektrisches Zubehör!

Achtung: Schaltgeräte sind nicht explosionsgeschützt und können nur außerhalb von Ex-Bereichen eingebaut werden. Sollten Pumpen innerhalb explosionsgefährdeter Bereiche verwendet werden, sind bauseitige Maßnahmen erforderlich.

Elektrisches Zubehör – Niveausteuern mit Niveausensor

Niveauefassung über einen Niveausensor mit verschiedenen Messbereichen, inkl. Hochwasseralarm und Trockenlaufschutz. Die Zenerbarriere sowie die Ex-Trennrelais werden nur für den Anschluss von Signalgebern in Ex-Bereichen benötigt! Bei Verwendung des Schaltgerätes SC-L...-Ex können diese ebenfalls entfallen!

Typ	Beschreibung	Art.-Nr.		EUR
EC-L-1x12A-DOL-MT34-WM	Mikrocontrollergesteuertes Schaltgerät mit LC-Display und symbolgestützter Menüführung zur niveauabhängigen Steuerung von einer Tauchmotorpumpe mittels Schwimmerschalter oder Niveausensor. Hinweis! Die Betriebsanleitung liegt gedruckt in den folgenden Sprachen dem Produkt bei: DE, EN, FR, PL, RU. Alle 28 Sprachen sind als PDF auf einem USB-Stick beigelegt. Für die Installation und Inbetriebnahme wird u.U. ein Notebook oder Tablet benötigt.	2543210	L	938,-

Weiteres Zubehör finden Sie am Ende unter Elektrisches Zubehör!

Achtung: Schaltgeräte sind nicht explosionsgeschützt und können nur außerhalb von Ex-Bereichen eingebaut werden. Sollten Pumpen innerhalb explosionsgefährdeter Bereiche verwendet werden, sind bauseitige Maßnahmen erforderlich.

☛ = Lieferbereitschaft, L = Lagervorrat, C = ca. 2 Wochen, K = ca. 4 Wochen, A = auf Anfrage, ☞ = bitte Wilo kontaktieren

Änderungen vorbehalten - Alle Preise verstehen sich ohne Mehrwertsteuer. Es gelten unsere Allgemeinen Liefer-/Leistungsbedingungen (www.wilo.de/agb) - Gültig ab 01.01.20 in Deutschland.

Preisgruppe: PG14

Elektrisches Zubehör – Niveausteuern mit Niveausensor

Niveauserfassung über einen Niveausensor mit verschiedenen Messbereichen, inkl. Hochwasseralarm und Trockenlaufschutz. Die Zenerbarriere sowie die Ex-Trennrelais werden nur für den Anschluss von Signalgebern in Ex-Bereichen benötigt! Bei Verwendung des Schaltgerätes SC-L...-Ex können diese ebenfalls entfallen!

Typ	Beschreibung	Art.-Nr.		EUR
EC-L-1x12A-DOL-MT34-WM-EMS	Mikrocontrollergesteuertes Schaltgerät mit LC-Display und symbolgestützter Menüführung zur niveauabhängigen Steuerung von einer Tauchmotorpumpe mittels Schwimmerschalter oder Niveausensor. OHNE Hauptschalter, Netztrennvorrichtung muss bauseits gestellt werden! Hinweis! Die Betriebsanleitung liegt gedruckt in den folgenden Sprachen dem Produkt bei: DE, EN, FR, PL, RU. Alle 28 Sprachen sind als PDF auf einem USB-Stick beigelegt. Für die Installation und Inbetriebnahme wird u.U. ein Notebook oder Tablet benötigt .	2543211	L	854,-
EC-L-2x12A-DOL-MT34-WM	Mikrocontrollergesteuertes Schaltgerät mit LC-Display und symbolgestützter Menüführung zur niveauabhängigen Steuerung von zwei Tauchmotorpumpen mittels Schwimmerschalter oder Niveausensor. Hinweis! Die Betriebsanleitung liegt gedruckt in den folgenden Sprachen dem Produkt bei: DE, EN, FR, PL, RU. Alle 28 Sprachen sind als PDF auf einem USB-Stick beigelegt. Für die Installation und Inbetriebnahme wird u.U. ein Notebook oder Tablet benötigt .	2543220	L	1.482,-
EC-L-2x12A-DOL-MT34-WM-EMS	Mikrocontrollergesteuertes Schaltgerät mit LC-Display und symbolgestützter Menüführung zur niveauabhängigen Steuerung von zwei Tauchmotorpumpen mittels Schwimmerschalter oder Niveausensor. OHNE Hauptschalter, Netztrennvorrichtung muss bauseits gestellt werden! Hinweis! Die Betriebsanleitung liegt gedruckt in den folgenden Sprachen dem Produkt bei: DE, EN, FR, PL, RU. Alle 28 Sprachen sind als PDF auf einem USB-Stick beigelegt. Für die Installation und Inbetriebnahme wird u.U. ein Notebook oder Tablet benötigt .	2543221	L	1.303,-
EC-L-3x12A-DOL-MT34-WM	Mikrocontrollergesteuertes Schaltgerät mit LC-Display und symbolgestützter Menüführung zur niveauabhängigen Steuerung von drei Tauchmotorpumpen mittels Niveausensor. Hinweis! Die Betriebsanleitung liegt gedruckt in den folgenden Sprachen dem Produkt bei: DE, EN, FR, PL, RU. Alle 28 Sprachen sind als PDF auf einem USB-Stick beigelegt. Für die Installation und Inbetriebnahme wird u.U. ein Notebook oder Tablet benötigt .	2543230	L	2.144,-
SC-L-1x18A-T34-SD-WM	Mikroprozessorgesteuertes Schaltgerät zur niveauabhängigen Steuerung von einer Tauchmotorpumpe mittels Niveausensor oder Schwimmerschaltern.	2538952	C	2.702,-
SC-L-2x18A-T34-SD-WM	Mikroprozessorgesteuertes Schaltgerät zur niveauabhängigen Steuerung von zwei Tauchmotorpumpen mittels Niveausensor oder Schwimmerschaltern.	2538953	C	3.482,-
Niveausensor 0-1 mWS Kabellänge 10 m	Signalgeber mit ATEX-Zulassung für fäkalienhaltige Medien mit einer max. Temperatur von 60 °C. Ausgangssignal: 4...20 mA	2519924	L	454,-
Niveausensor 0-1 mWS Kabellänge 30 m	Signalgeber mit ATEX-Zulassung für fäkalienhaltige Medien mit einer max. Temperatur von 60 °C. Ausgangssignal: 4...20 mA	2519925	L	536,-
Niveausensor 0-1 mWS Kabellänge 50 m	Signalgeber mit ATEX-Zulassung für fäkalienhaltige Medien mit einer max. Temperatur von 60 °C. Ausgangssignal: 4...20 mA	2519926	L	648,-
Niveausensor 0-2,5 mWS Kabellänge 10 m	Signalgeber mit ATEX-Zulassung für fäkalienhaltige Medien mit einer max. Temperatur von 60 °C. Ausgangssignal: 4...20 mA	2519921	L	454,-
Niveausensor 0-2,5 mWS Kabellänge 30 m	Signalgeber mit ATEX-Zulassung für fäkalienhaltige Medien mit einer max. Temperatur von 60 °C. Ausgangssignal: 4...20 mA	2519922	L	536,-
Niveausensor 0-2,5 mWS Kabellänge 50 m	Signalgeber mit ATEX-Zulassung für fäkalienhaltige Medien mit einer max. Temperatur von 60 °C. Ausgangssignal: 4...20 mA	2519923	L	648,-
Kabelabspannklemme	Zur Befestigung eines Signalgebers im Schacht. Die Klemme wird im Schacht mit einem Haken fixiert, das Kabel des Signalgebers wird geklemmt und fixiert sich über das Eigengewicht des Signalgebers.	2519927	L	21,-
Zener-Barriere	Zener-Barriere für den Anschluss von einem Niveausensor innerhalb einer explosiven Atmosphäre.	2541372	L	284,-
Blitzlicht 24 VDC	Xenon-Blitzlicht zur Wandmontage für den Innen- und Außenbereich. Lichtfarbe: Rot, Blitzfrequenz: 0,75 Hz	2551612	L	269,-

Weiteres Zubehör finden Sie am Ende unter Elektrisches Zubehör!

Achtung: Schaltgeräte sind nicht explosionsgeschützt und können nur außerhalb von Ex-Bereichen eingebaut werden. Sollten Pumpen innerhalb explosionsgefährdeter Bereiche verwendet werden, sind bauseitige Maßnahmen erforderlich.

☛ = Lieferbereitschaft, L = Lagervorrat, C = ca. 2 Wochen, K = ca. 4 Wochen, A = auf Anfrage, ☎ = bitte Wilo kontaktieren

Änderungen vorbehalten - Alle Preise verstehen sich ohne Mehrwertsteuer. Es gelten unsere Allgemeinen Liefer-/Leistungsbedingungen (www.wilo.de/agb) - Gültig ab 01.01.20 in Deutschland.

Elektrisches Zubehör – Niveausteuern mit Niveausensor

Niveauserfassung über einen Niveausensor mit verschiedenen Messbereichen, inkl. Hochwasseralarm und Trockenlaufschutz. Die Zenerbarriere sowie die Ex-Trennrelais werden nur für den Anschluss von Signalgebern in Ex-Bereichen benötigt! Bei Verwendung des Schaltgerätes SC-L...-Ex können diese ebenfalls entfallen!

Typ	Beschreibung	Art.-Nr.		EUR
				
Blitzlicht 1~230 VAC	Xenon-Blitzlicht zur Wandmontage für den Innen- und Außenbereich. Lichtfarbe: Rot, Blitzfrequenz: 0,75 Hz	2551613	A	☎
Signalhorn 12-24 VDC	Hupe mit Schalltrichter zur Wandmontage für den Innen- und Außenbereich. Alarmsignal durch elektromechanische Schallerzeugung mit Stahlmembran (92 dBA).	2017208	L	85,-
Signalhorn 1~230 V	Hupe mit Schalltrichter zur Wandmontage für den Innen- und Außenbereich. Alarmsignal durch elektromechanische Schallerzeugung mit Stahlmembran (88 dBA).	501459398	L	87,-
Kommunikationsmodul GSM (SC)	Zusatzmodul für die Ausrüstung der Schaltgeräte-Baureihe SC/SCe zur Einwahl in GSM-Mobilfunknetze.	2542216	A	474,-
GSM/GPRS Antenne mit Kabel 2,5 m	Biegsame, kunststoffummantelte Antenne mit Magnetstandfuß und abgeschirmtem Antennenkabel mit FME-Stecker.	2533862	A	130,-
GSM/GPRS Antenne mit Kabel 10 m	Kunststoffummantelte Antenne inkl. Winkel-Halterung zur Außenmontage und abgeschirmtem Antennenkabel mit FME-Stecker.	2533863	A	392,-
GSM/GPRS Antenne mit Kabel 15 m	Kunststoffummantelte Antenne inkl. Winkel-Halterung zur Außenmontage und abgeschirmtem Antennenkabel mit FME-Stecker.	2533864	A	434,-
NiMh-Akku, 9 V/200 mAh	Akku zum Einbau in die Schaltgeräte Wilo-Control MS-L und EC-L für einen netzunabhängigen Alarm	2522850	L	25,-

Weiteres Zubehör finden Sie am Ende unter Elektrisches Zubehör!

Achtung: Schaltgeräte sind nicht explosionsgeschützt und können nur außerhalb von Ex-Bereichen eingebaut werden. Sollten Pumpen innerhalb explosionsgefährdeter Bereiche verwendet werden, sind bauseitige Maßnahmen erforderlich.

Elektrisches Zubehör – Netzunabhängige Alarmmelder

Alarmmelder für die Erkennung von Wassereintrich in Räumen und Gebäuden. Die Alarmmeldung erfolgt akustisch, optisch oder per Funk. Zusätzlich können weitere Verbraucher direkt angesteuert werden.

Typ	Beschreibung	Art.-Nr.		EUR
				
DrainAlarm 2	Netzunabhängiges Alarmschaltgerät mit optischer und akustischer Alarmmeldung sowie einen Anschluss für einen Schwimmerschalter.	2545133	L	423,-
DrainAlarm GSM	Netzunabhängiges Alarmschaltgerät mit optischer, akustischer und funk (per GSM) Alarmmeldung sowie einen Anschluss für einen Schwimmerschalter.	2542911	L	1.163,-
Schwimmerschalter MS1 mit 10 m Kabel	Signalgeber für aggressive und fäkalienhaltige Medien bis zu einer max. Temperatur von 80 °C. Schaltung: oben „EIN“/unten „AUS“.	2004593	L	117,-
Signalhorn 1~230 V	Hupe mit Schalltrichter zur Wandmontage für den Innen- und Außenbereich. Alarmsignal durch elektromechanische Schallerzeugung mit Stahlmembran (88 dBA).	501459398	L	87,-

Weiteres Zubehör finden Sie am Ende unter Elektrisches Zubehör!

Achtung: Schaltgeräte sind nicht explosionsgeschützt und können nur außerhalb von Ex-Bereichen eingebaut werden. Sollten Pumpen innerhalb explosionsgefährdeter Bereiche verwendet werden, sind bauseitige Maßnahmen erforderlich.

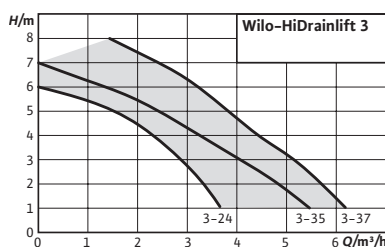

Zubehör
Inbetriebnahme/Funktionskontrolle

Seite
498

Wilo-HiDrainlift 3



Bauart

Kleine Abwasser-Hebeanlage für die Überflurinstallation

Einsatz

Förderung von Abwasser **ohne** Fäkalien (nach DIN EN 12050-2), welches nicht über das natürliche Gefälle dem Kanalsystem zugeführt werden kann.

Lieferumfang

- Anschlussfertige Schmutzwasser-Hebeanlagen mit Aktivkohlefilter und eingebauten Rückflussverhindern.
- Einbau- und Betriebsanleitung
- Anschlussset für Zulauf- und Druckleitungen

Ihre Vorteile

- Sehr kompakte Bauart zum Einbau in einer Nasszelle oder unter der Duschwanne (HiDrainlift 3-24)
- Geräuscharmer Betrieb und eingebauter Aktivkohlefilter für hohen Benutzerkomfort
- Zuverlässige Leistung und geringer Stromverbrauch für eine effiziente Schmutzwasserentsorgung
- Einfache Installation mit flexiblen Anschlussmöglichkeiten
- Anschlussfertige Anlagen (HiDrainlift 3-35 und HiDrainlift 3-37)

Preisgruppe: PG7

Bestellinformationen							
Typ	Breite ohne Verpackung	Höhe ohne Verpackung	Gesamtlänge	Gewicht netto ca.	Netzanschluss	Art.-Nr.	
	L mm	H mm	L mm	m kg			
HiDrainlift 3-24	177	188	372	4	1~230 V, 50 Hz	4191678	L 524,-
HiDrainlift 3-35	186	353	622	5	1~230 V, 50 Hz	4191679	L 616,-
HiDrainlift 3-37	186	353	622	6	1~230 V, 50 Hz	4191680	L 652,-

☛ = Lieferbereitschaft, L = Lagervorrat, C = ca. 2 Wochen, K = ca. 4 Wochen, A = auf Anfrage, ☎ = bitte Wilo kontaktieren

Änderungen vorbehalten - Alle Preise verstehen sich ohne Mehrwertsteuer. Es gelten unsere Allgemeinen Liefer-/Leistungsbedingungen (www.wilo.de/agb) - Gültig ab 01.01.20 in Deutschland.

Elektrisches Zubehör – Netzunabhängige Alarmmelder

Alarmmelder für die Erkennung von Wassereintrich in Räumen und Gebäuden. Die Alarmmeldung erfolgt akustisch, optisch oder per Funk. Zusätzlich können weitere Verbraucher direkt angesteuert werden.

Typ	Beschreibung	Art.-Nr.		EUR
				
Kleinalarmschaltgerät KAS	Netzunabhängiges Kleinalarmschaltgerät in ISO-Steckergehäuse mit Schuko-Stecker, akustischem Alarmmelder und angebaute Elektrode mit 3 m Kabel zur Niveauefassung.	501534094	L	363,-
AlarmControl 1	Netzunabhängige Alarmanlage mit Schuko-Stecker, akustischem Alarmmelder und angebaute Minischwimmerschalter mit 3 m Kabel zur Füllstandsmessung.	2522846	L	143,-
AlarmControl 2	Netzunabhängige Alarmanlage mit Schuko-Zwischenstecker für den direkten Anschluss eines Verbrauchers, akustischem Alarmmelder und angebaute Minischwimmerschalter mit 3 m Kabel zur Füllstandsmessung.	2522847	L	175,-

Weiteres Zubehör finden Sie am Ende unter Elektrisches Zubehör!

Achtung: Schaltgeräte sind nicht explosionsgeschützt und können nur außerhalb von Ex-Bereichen eingebaut werden. Sollten Pumpen innerhalb explosionsgefährdeter Bereiche verwendet werden, sind bauseitige Maßnahmen erforderlich.

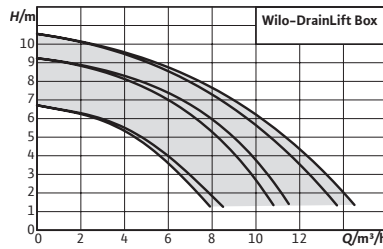

Zubehör
Inbetriebnahme/Funktions-
kontrolle Seite
498

Baureihenerweiterung

Wilo-DrainLift Box



Bauart

Kleine Abwasser-Hebeanlage für die Unterflurinstallation

Einsatz

Förderung von Abwasser **ohne** Fäkalien (nach DIN EN 12050-2), welches nicht über das natürliche Gefälle dem Kanalsystem zugeführt werden kann.

Lieferumfang

- Hebeanlage für den Unterflureinbau mit kompletter Verrohrung, Rückflussverhinderer und vorinstallierter Pumpe
- Standardausführung und Ausführung „D“ mit Schuko-stecker
- Ausführung „DS“ inkl. Schaltgerät und Anschlusskabel mit freien Enden

Ihre Vorteile



- Montagefreundlich durch integrierte Pumpe und Rückschlagklappe
 - Das große Behältervolumen sorgt für geringe Anzahl von Schaltvorgängen
 - Wartungsfreundlich
 - Edelstahl-Fliesenrahmen mit Siphon
- Behälterabdeckung mit Fliesenrahmen und Fußbodenablauf
 - Rohbauabdeckung
 - O-Ring zur Abdichtung der Behälterabdeckung und als Geruchsverschluss
 - Druckschlauch (Innendurchmesser: 40 mm) inkl. Schlauchschellen
 - Einbau- und Betriebsanleitung

Preisgruppe: PG7

Bestellinformationen						
Typ	Beschreibung	Volumen	Schaltvolu- men	Netzanschluss	Art.-Nr.	
		V l	V l			EUR
DrainLift Box 32/8	Integrierte Pumpe mit Rückschlagklappe, Abdeckung mit Bodenablauf und Fliesenrahmen.	113	26	1~230 V, 50 Hz	2521820	L 1.184,-
DrainLift Box 32/8D	Zwei integrierte Pumpen mit Rückschlagklappe, Abdeckung mit Bodenablauf und Fliesenrahmen.	113	24	1~230 V, 50 Hz	2546470	L 1.682,-

= Lieferbereitschaft, L = Lagervorrat, C = ca. 2 Wochen, K = ca. 4 Wochen, A = auf Anfrage, = bitte Wilo kontaktieren
Änderungen vorbehalten - Alle Preise verstehen sich ohne Mehrwertsteuer. Es gelten unsere Allgemeinen Liefer-/Leistungsbedingungen (www.wilo.de/agb) - Gültig ab 01.01.20 in Deutschland.

Bestellinformationen							
Typ	Beschreibung	Volumen	Schaltvolumen	Netzanschluss	Art.-Nr.		
		V l	V l				EUR
DrainLift Box 32/8DS	Zwei integrierte Pumpen mit Rückschlagklappe, Abdeckung mit Bodenablauf und Fliesenrahmen. Steuerung der Pumpen über ein Schaltgerät und separaten Schwimmer.	113	30	1~230 V, 50 Hz	2546471	L	2.356,-
DrainLift Box 32/11	Integrierte Pumpe mit Rückschlagklappe, Abdeckung mit Bodenablauf und Fliesenrahmen.	113	24	1~230 V, 50 Hz	2521821	L	1.526,-
DrainLift Box 32/11D	Zwei integrierte Pumpen mit Rückschlagklappe, Abdeckung mit Bodenablauf und Fliesenrahmen.	113	22	1~230 V, 50 Hz	2546472	L	2.096,-
DrainLift Box 32/11DS	Zwei integrierte Pumpen mit Rückschlagklappe, Abdeckung mit Bodenablauf und Fliesenrahmen. Steuerung der Pumpen über ein Schaltgerät und separaten Schwimmer.	113	31	1~230 V, 50 Hz	2546473	L	2.771,-
DrainLift Box 32/11HD D	Zwei integrierte Pumpen mit Rückschlagklappe, Abdeckung mit Bodenablauf und Fliesenrahmen.	113	22	1~230 V, 50 Hz	2546508	L	2.265,-
DrainLift Box 32/11HD DS	Zwei integrierte Pumpen mit Rückschlagklappe, Abdeckung mit Bodenablauf und Fliesenrahmen. Steuerung der Pumpen über ein Schaltgerät und separaten Schwimmer.	113	31	1~230 V, 50 Hz	2546509	L	2.941,-
DrainLift Box 40/10	Integrierte Pumpe mit Rückschlagklappe, Abdeckung mit Bodenablauf und Fliesenrahmen.	113	29	1~230 V, 50 Hz	2521822	L	1.583,-
DrainLift Box 40/10D	Zwei integrierte Pumpen mit Rückschlagklappe, Abdeckung mit Bodenablauf und Fliesenrahmen.	113	27	1~230 V, 50 Hz	2546474	L	2.375,-
DrainLift Box 40/10DS	Zwei integrierte Pumpen mit Rückschlagklappe, Abdeckung mit Bodenablauf und Fliesenrahmen. Steuerung der Pumpen über ein Schaltgerät und separaten Schwimmer.	113	29	1~230 V, 50 Hz	2546475	L	3.051,-

 = Lieferbereitschaft, L = Lagervorrat, C = ca. 2 Wochen, K = ca. 4 Wochen, A = auf Anfrage,  = bitte Wilo kontaktieren

Änderungen vorbehalten - Alle Preise verstehen sich ohne Mehrwertsteuer. Es gelten unsere Allgemeinen Liefer-/Leistungsbedingungen (www.wilo.de/agb) - Gültig ab 01.01.20 in Deutschland.

Preisgruppe: PG14

Mechanisches Zubehör

Typ	Beschreibung	Art.-Nr.		EUR
Dichtmanschette Drainlift Box	Dichtmanschette zur Sicherung der Bodenplatte gegen drückendes Grundwasser, mit korrosionsbeständigen Spannschellen.	2546476	L	50,-

Preisgruppe: PG14

Elektrisches Zubehör – Netzunabhängige Alarmmelder

Alarmmelder für die Erkennung von Wassereinbruch in Räumen und Gebäuden. Die Alarmmeldung erfolgt akustisch, optisch oder per Funk. Zusätzlich können weitere Verbraucher direkt angesteuert werden.

Typ	Beschreibung	Art.-Nr.		EUR
Kleinalarmschaltgerät KAS	Netzunabhängiges Kleinalarmschaltgerät in ISO-Steckergehäuse mit Schukostecker, akustischem Alarmmelder und angebautelektrode mit 3 m Kabel zur Niveaueerfassung.	501534094	L	363,-
AlarmControl 1	Netzunabhängige Alarmanlage mit Schukostecker, akustischem Alarmmelder und angebautelem Minischwimmerschalter mit 3 m Kabel zur Füllstandsmessung.	2522846	L	143,-
AlarmControl 2	Netzunabhängige Alarmanlage mit Schuko-Zwischenstecker für den direkten Anschluss eines Verbrauchers, akustischem Alarmmelder und angebautelem Minischwimmerschalter mit 3 m Kabel zur Füllstandsmessung.	2522847	L	175,-

Weiteres Zubehör finden Sie am Ende unter Elektrisches Zubehör!

Achtung: Schaltgeräte sind nicht explosionsgeschützt und können nur außerhalb von Ex-Bereichen eingebaut werden. Sollten Pumpen innerhalb explosionsgefährdeter Bereiche verwendet werden, sind bauseitige Maßnahmen erforderlich.

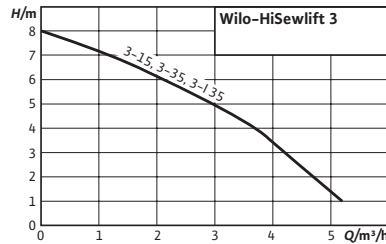

Zubehör
Inbetriebnahme/Funktions-
kontrolle **Seite**
498

Wilo-HiSewlift 3



Bauart

Kleine Abwasser-Hebeanlage mit Schneidwerk

Einsatz

Förderung von fäkalienhaltigem Abwasser (nach DIN EN 12050-3), welches nicht über das natürliche Gefälle dem Kanalsystem zugeführt werden kann.

Lieferumfang

- Anschlussfertige Abwasser-Hebeanlage mit Schneidwerk, mit Aktivkohlefilter und eingebauten Rückflussverhinderern.
- Einbau- und Betriebsanleitung
- Anschlussset für Zulauf- und Druckleitungen

Ihre Vorteile

- HiSewlift 3-I35 in besonders schmaler Ausführung (kleiner als 149 mm Breite) für eine einfache Vorwandinstallation
- Geräuscharmer Betrieb und eingebauter Aktivkohlefilter für hohen Benutzerkomfort
- Zuverlässige Leistung und geringer Stromverbrauch für eine effiziente Abwasserentsorgung
- Einfache Installation mit flexiblen Anschlussmöglichkeiten
- Anschlussfertig

Preisgruppe: PG7

Bestellinformationen							
Typ	Breite ohne Verpackung	Höhe ohne Verpackung	Gesamtlänge	Gewicht netto ca.	Netzanschluss	Art.-Nr.	
	L mm	H mm	L mm	m kg			EUR
HiSewlift 3-15	243	353	511	6	1~230 V, 50 Hz	4191675	L 578,-
HiSewlift 3-35	243	353	622	6	1~230 V, 50 Hz	4191677	L 680,-
HiSewlift 3-I35	149	378	520	5	1~230 V, 50 Hz	4191674	L 875,-

Preisgruppe: PG14



Elektrisches Zubehör – Netzunabhängige Alarmmelder

Alarmmelder für die Erkennung von Wassereintrich in Räumen und Gebäuden. Die Alarmmeldung erfolgt akustisch, optisch oder per Funk. Zusätzlich können weitere Verbraucher direkt angesteuert werden.

Typ	Beschreibung	Art.-Nr.		EUR
				
Kleinalarmschaltgerät KAS	Netzunabhängiges Kleinalarmschaltgerät in ISO-Steckergehäuse mit Schuko-Stecker, akustischem Alarmmelder und angebautelektrode mit 3 m Kabel zur Niveauefassung.	501534094	L	363,-
AlarmControl 1	Netzunabhängige Alarmanlage mit Schuko-Stecker, akustischem Alarmmelder und angebautelem Minischwimmerschalter mit 3 m Kabel zur Füllstandsmessung.	2522846	L	143,-
AlarmControl 2	Netzunabhängige Alarmanlage mit Schuko-Zwischenstecker für den direkten Anschluss eines Verbrauchers, akustischem Alarmmelder und angebautelem Minischwimmerschalter mit 3 m Kabel zur Füllstandsmessung.	2522847	L	175,-

Weiteres Zubehör finden Sie am Ende unter Elektrisches Zubehör!

Achtung: Schaltgeräte sind nicht explosionsgeschützt und können nur außerhalb von Ex-Bereichen eingebaut werden. Sollten Pumpen innerhalb explosionsgefährdeter Bereiche verwendet werden, sind bauseitige Maßnahmen erforderlich.

 = Lieferbereitschaft, L = Lagervorrat, C = ca. 2 Wochen, K = ca. 4 Wochen, A = auf Anfrage,  = bitte Wilo kontaktieren

Änderungen vorbehalten – Alle Preise verstehen sich ohne Mehrwertsteuer. Es gelten unsere Allgemeinen Liefer-/Leistungsbedingungen (www.wilo.de/agb) – Gültig ab 01.01.20 in Deutschland.

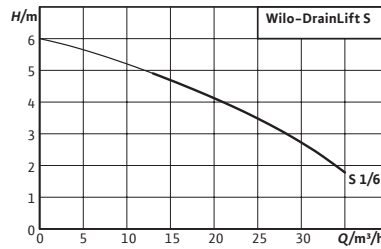

Zubehör
Inbetriebnahme/Funktions-
kontrolle **Seite**
498

Wilo-DrainLift S



Bauart

Kompakte Abwasser-Hebeanlage als Einzelpumpenanlage

Einsatz

Förderung von fäkalienhaltigem Abwasser (nach DIN EN 12050-1), das nicht über das natürliche Gefälle dem Kanalsystem zugeführt werden kann, und rückstausichere Entwässerung von Ablaufstellen unterhalb der Rückstauenebene (nach DIN EN 12056-1).

Lieferumfang

Anschlussfertige Abwasser-Hebeanlage mit angeschlossenem Schaltgerät und Stecker:

- Schaltgerät mit netzunabhängigem Alarm und Stecker
- 1x Zulaufdichtung DN 100
- 1x Lochsäge für Zulaufanschluss DN 100
- 1x Rückflussverhinderer DN 80 (Ausführung „RV“)
- 1x Manschette für Anschluss Handmembranpumpe oder Zulaufanschluss Ø50 mm

Ihre Vorteile

- Einfachste Montage auch in vorwandähnlichen Installationen Dank geringem Gewicht sowie einer platzsparenden kompakten Bauweise
- Maximale Anschlussflexibilität durch frei wählbare Zuläufe an beiden Längsseiten und einer Stirnseite
- Korrosionsbeständiger Edelstahlmotor, integriertem thermischen Motorschutz, verstopfungsfreiem Freistromlaufrad und akustischem Alarm, optional mit Wilo-SmartHome-Anbindung für hohe Betriebssicherheit

- 1x Manschette für Entlüftungsanschluss DN 70
- 3x Dämmschutzstreifen für schallgedämmte Aufstellung
- Befestigungsmaterial
- Einbau- und Betriebsanleitung

Preisgruppe: PG7

Bestellinformationen						
Typ	Volumen	Druckanschluss	Netzanschluss	Art.-Nr.		
	V 				🚚	EUR
DrainLift S 1/6M	45	DN 80	1~230 V, 50 Hz	2544860	L	1.761,-
DrainLift S 1/6M RV	45	DN 80	1~230 V, 50 Hz	2544876	L	2.073,-
DrainLift S 1/6T	45	DN 80	3~400 V, 50 Hz	2544861	L	1.797,-
DrainLift S 1/6T RV	45	DN 80	3~400 V, 50 Hz	2544877	L	2.282,-

☎ = Lieferbereitschaft, L = Lagervorrat, C = ca. 2 Wochen, K = ca. 4 Wochen, A = auf Anfrage, ☎ = bitte Wilo kontaktieren

Änderungen vorbehalten - Alle Preise verstehen sich ohne Mehrwertsteuer. Es gelten unsere Allgemeinen Liefer-/Leistungsbedingungen (www.wilo.de/agb) - Gültig ab 01.01.20 in Deutschland.

Preisgruppe: PG14

Mechanisches Zubehör				
Typ	Beschreibung	Art.-Nr.		
				EUR
Absperrschieber DN 80, EN-GJL-250	aus EN-GJL-250, inkl. 1 Satz Montagezubehör	2017162	L	309,-
Flanschstutzen DN 80	Aus PUR, mit Schlauch, Schlauchschellen und Montagezubehör	2511595	L	195,-
Absperrschieber DN 100, EN-GJL-250	aus EN-GJL-250, inkl. 1 Satz Montagezubehör	2017163	L	364,-
Absperrschieber DN 100, PVC	Aus PVC, mit festen Rohrenden DN 100	2529808	L	470,-
Flanschstutzen DN 100	Aus PUR, mit Schlauch, Schlauchschellen und Montagezubehör	2511597	L	203,-
Handmembranpumpe	Anschluss beidseitig, Innengewinde Rp 1½	2060166	L	315,-
3-Wege-Kugelhahn Rp 1½	aus Messing, verchromt, 3x Anschlüsse mit Innengewinde	2511607	L	235,-
Zulaufdichtungsset DN 100	Dichtung aus NBR, Schlauchschelle und Lochsäge	2521841	L	132,-
Montagezubehör DN 80/100, PN 10	für eine Flanschverbindung, mit Schrauben, Muttern und Flachdichtung	6077521	L	26,-

Preisgruppe: PG14

Elektrisches Zubehör – Netzunabhängige Alarmmelder				
Typ	Beschreibung	Art.-Nr.		
				EUR
DrainAlarm 2	Netzunabhängiges Alarmschaltgerät mit optischer und akustischer Alarmmeldung sowie einen Anschluss für einen Schwimmerschalter.	2545133	L	423,-
DrainAlarm GSM	Netzunabhängiges Alarmschaltgerät mit optischer, akustischer und funk (per GSM) Alarmmeldung sowie einen Anschluss für einen Schwimmerschalter.	2542911	L	1.163,-
Signalhorn 1~230 V	Hupe mit Schalltrichter zur Wandmontage für den Innen- und Außenbereich. Alarmsignal durch elektromechanische Schallerzeugung mit Stahlmembran (88 dBA).	501459398	L	87,-
Alarm-Funksender SmartHome	Netzunabhängiger Funksender (batteriebetrieben) mit einem digitalen Anschluss von potentialfreien Kontakten zur kabellosen Übertragung von Alarmmeldungen an den "wibutler" in SmartHome-Anwendungen.	6078632	L	294,-

Weiteres Zubehör finden Sie am Ende unter Elektrisches Zubehör!

Achtung: Schaltgeräte sind nicht explosionsgeschützt und können nur außerhalb von Ex-Bereichen eingebaut werden. Sollten Pumpen innerhalb explosionsgefährdeter Bereiche verwendet werden, sind bauseitige Maßnahmen erforderlich.



Zubehör
Inbetriebnahme/Funktions-
kontrolle **Seite**
498

Wilo-DrainLift M



Bauart

Abwasser-Hebeanlage als Einzel- oder Doppelpumpenanlage

Einsatz

Förderung von fäkalienhaltigem Abwasser (nach DIN EN 12050-1), das nicht über das natürliche Gefälle dem Kanalsystem zugeführt werden kann, und rückstausichere Entwässerung von Ablaufstellen unterhalb der Rückstauenebene (nach DIN EN 12056-1).

Lieferumfang

Anschlussfertige Abwasser-Hebeanlage inkl.:

- Schaltgerät mit netzunabhängigem Alarm und Stecker
- 1x Zulaufdichtung DN 100
- 1x Lochsäge für Zulauf DN 100
- 1x Lippendichtung für Anschluss Handmembranpumpe oder Zulaufanschluss Ø 50 mm
- 1x Manschette für Entlüftungsanschluss DN 70

Ihre Vorteile

- Platzsparende Aufstellung
- Montagefreundlich durch geringes Gewicht und großen Lieferumfang
- Flexibel dank frei wählbarer Zuläufe
- Betriebssicher durch integrierten thermischen Motorschutz und netzunabhängigen Alarm

- 1x Flanschstutzen DN 80/100 mit Flachdichtung, flexiblem Schlauchstück und Befestigungsmaterial für Druckrohranschluss DN 100
- 1x Rückflussverhinderer DN 80 (nur M1/8RV und M2/8)
- Dämmschutzstreifen für schallgedämmte Aufstellung
- 9 V Akku
- Befestigungsmaterial
- Einbau- und Betriebsanleitung

Preisgruppe: PG7

Bestellinformationen

Typ	Volumen	Druckanschluss	Art.-Nr.		EUR
	V I			🚚	
DrainLift M 1/8 (1~230 V, 50 Hz)	62	DN 80	2528650	L	2.379,-
DrainLift M 1/8 (3~400 V, 50 Hz)	62	DN 80	2528651	L	2.512,-
DrainLift M 1/8 RV (1~230 V, 50 Hz)	62	DN 80	2528940	L	2.548,-
DrainLift M 1/8 RV (3~400 V, 50 Hz)	62	DN 80	2528941	L	2.677,-
DrainLift M 2/8 RV (1~230 V, 50 Hz)	115	DN 80	2531400	L	5.714,-

🚚 = Lieferbereitschaft, L = Lagervorrat, C = ca. 2 Wochen, K = ca. 4 Wochen, A = auf Anfrage, ☎ = bitte Wilo kontaktieren

Änderungen vorbehalten - Alle Preise verstehen sich ohne Mehrwertsteuer. Es gelten unsere Allgemeinen Liefer-/Leistungsbedingungen (www.wilo.de/agb) - Gültig ab 01.01.20 in Deutschland.

Preisgruppe: PG7

Bestellinformationen					
Typ	Volumen	Druckanschluss	Art.-Nr.		
	V I				EUR
DrainLift M 2/8 RV (3~400 V, 50 Hz)	115	DN 80	2531401	L	5.602,-

Preisgruppe: PG14

Mechanisches Zubehör					
Typ	Beschreibung	Art.-Nr.			
					EUR
Absperrschieber DN 80, EN-GJL-250	aus EN-GJL-250, inkl. 1 Satz Montagezubehör	2017162		L	309,-
Flanschstützen DN 80	Aus PUR, mit Schlauch, Schlauchschellen und Montagezubehör	2511595		L	195,-
Absperrschieber DN 100, EN-GJL-250	aus EN-GJL-250, inkl. 1 Satz Montagezubehör	2017163		L	364,-
Absperrschieber DN 100, PVC	Aus PVC, mit festen Rohrenden DN 100	2529808		L	470,-
Flanschstützen DN 100	Aus PUR, mit Schlauch, Schlauchschellen und Montagezubehör	2511597		L	203,-
Absperrschieber DN 150, EN-GJL-250	aus EN-GJL-250, inkl. 1 Satz Montagezubehör	2017164		L	604,-
Absperrschieber DN 150, PVC	aus PVC, mit festen Rohrenden DN 150	2529809		L	824,-
Flanschstützen DN 150	Aus PUR, mit Schlauch, Schlauchschellen und Montagezubehör	2511598		L	225,-
Zulaufdichtungsset DN 100	Dichtung aus NBR, Schlauchschelle und Lochsäge	2521841		L	132,-
Zulaufdichtungsset DN 150	Dichtung aus NBR, Schlauchschelle und Lochsäge	2515145		L	164,-
Handmembranpumpe	Anschluss beidseitig, Innengewinde Rp 1½	2060166		L	315,-
3-Wege-Kugelhahn Rp 1½	aus Messing, verchromt, 3x Anschlüsse mit Innengewinde	2511607		L	235,-
Montagezubehör DN 80/100, PN 10	für eine Flanschverbindung, mit Schrauben, Muttern und Flachdichtung	6077521		L	26,-
Montagezubehör DN 150, PN 10	für eine Flanschverbindung, mit Schrauben, Muttern und Flachdichtung	6077523		L	32,-

Preisgruppe: PG14

Elektrisches Zubehör – Netzunabhängige Alarmmelder					
Typ	Beschreibung	Art.-Nr.			
					EUR
DrainAlarm 2	Netzunabhängiges Alarmschaltgerät mit optischer und akustischer Alarmmeldung sowie einen Anschluss für einen Schwimmerschalter.	2545133		L	423,-
DrainAlarm GSM	Netzunabhängiges Alarmschaltgerät mit optischer, akustischer und funk (per GSM) Alarmmeldung sowie einen Anschluss für einen Schwimmerschalter.	2542911		L	1.163,-
Signalhorn 1~230 V	Hupe mit Schalltrichter zur Wandmontage für den Innen- und Außenbereich. Alarmsignal durch elektromechanische Schallerzeugung mit Stahlmembran (88 dBA).	501459398		L	87,-
Alarm-Funksender SmartHome	Netzunabhängiger Funksender (batteriebetrieben) mit einem digitalen Anschluss von potentialfreien Kontakten zur kabellosen Übertragung von Alarmmeldungen an den "wibutler" in SmartHome-Anwendungen.	6078632		L	294,-

Weiteres Zubehör finden Sie am Ende unter Elektrisches Zubehör!

Achtung: Schaltgeräte sind nicht explosionsgeschützt und können nur außerhalb von Ex-Bereichen eingebaut werden. Sollten Pumpen innerhalb explosionsgefährdeter Bereiche verwendet werden, sind bauseitige Maßnahmen erforderlich.

= Lieferbereitschaft, L = Lagervorrat, C = ca. 2 Wochen, K = ca. 4 Wochen, A = auf Anfrage, = bitte Wilo kontaktieren

Änderungen vorbehalten - Alle Preise verstehen sich ohne Mehrwertsteuer. Es gelten unsere Allgemeinen Liefer-/Leistungsbedingungen (www.wilo.de/agn) - Gültig ab 01.01.20 in Deutschland.

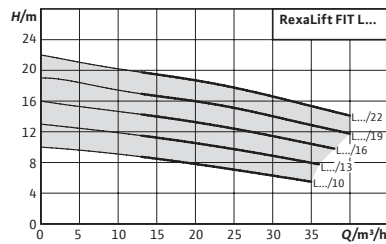

Zubehör
Inbetriebnahme/Funktions-
kontrolle **Seite**
498

Wilo-RexaLift FIT L



Bauart

Abwasser-Hebeanlage als Einzel- oder Doppelpumpenanlage

Einsatz

Förderung von fäkalienhaltigem Abwasser (nach DIN EN 12050-1), das nicht über das natürliche Gefälle dem Kanalsystem zugeführt werden kann, und rückstausichere Entwässerung von Ablaufstellen unterhalb der Rückstauenebene (nach DIN EN 12056-1).

Lieferumfang

Anschlussfertige Abwasser-Hebeanlage inkl.:

- Schaltgerät mit netzunabhängigem Alarm und Stecker
- 1x Zulaufdichtung DN 100
- 1x Lochsäge für Zulaufanschluss DN 100
- 1x Manschette für Anschluss Handmembranpumpe oder Zulaufanschluss Ø 50 mm

Ihre Vorteile

- Geringes Anlagengewicht für eine leichte Installation
- Integrierte Rückschlagklappe
- Flexibel dank frei wählbarer Zuläufe
- Betriebssicher durch integrierten thermischen Motorschutz und netzunabhängigen Alarm für SSM und Hochwasser

- 1x Manschette für Entlüftungsanschluss DN 70
- 1x Flanschstützen DN 80/100 mit Flachdichtung, Manschette und Befestigungsmaterial für Druckanschluss DN 100
- 9 V Akku
- Dämmschutzstreifen für schallgedämmte Aufstellung
- Befestigungsmaterial
- Einbau- und Betriebsanleitung

Preisgruppe: PG7

Bestellinformationen

Typ	Volumen	Netzanschluss	Art.-Nr.		EUR
RexaLift FIT L 1-10	115	3~400 V, 50 Hz	2536960	L	3.394,-
RexaLift FIT L 1-13	115	3~400 V, 50 Hz	2536961	L	3.704,-
RexaLift FIT L 1-16	115	3~400 V, 50 Hz	2536962	L	3.736,-
RexaLift FIT L 1-19	115	3~400 V, 50 Hz	2536963	L	4.571,-
RexaLift FIT L 1-22	115	3~400 V, 50 Hz	2536964	L	4.764,-
RexaLift FIT L 2-10	140	3~400 V, 50 Hz	2536965	L	6.355,-
RexaLift FIT L 2-13	140	3~400 V, 50 Hz	2536966	L	6.763,-
RexaLift FIT L 2-16	140	3~400 V, 50 Hz	2536967	L	7.237,-

☞ = Lieferbereitschaft, L = Lagervorrat, C = ca. 2 Wochen, K = ca. 4 Wochen, A = auf Anfrage, ☎ = bitte Wilo kontaktieren

Änderungen vorbehalten - Alle Preise verstehen sich ohne Mehrwertsteuer. Es gelten unsere Allgemeinen Liefer-/Leistungsbedingungen (www.wilo.de/agb) - Gültig ab 01.01.20 in Deutschland.

Preisgruppe: PG7

Bestellinformationen					
Typ	Volumen	Netzanschluss	Art.-Nr.		
	V				
	I				
					EUR
RexaLift FIT L 2-19	140	3~400 V, 50 Hz	2536968	L	7.636,-
RexaLift FIT L 2-22	140	3~400 V, 50 Hz	2536969	L	8.532,-

Preisgruppe: PG14

Mechanisches Zubehör					
Typ	Beschreibung	Art.-Nr.			
					EUR
Absperrschieber DN 80, EN-GJL-250	aus EN-GJL-250, inkl. 1 Satz Montagezubehör	2017162		L	309,-
Flanschstutzen DN 80	Aus PUR, mit Schlauch, Schlauchschellen und Montagezubehör	2511595		L	195,-
Absperrschieber DN 100, EN-GJL-250	aus EN-GJL-250, inkl. 1 Satz Montagezubehör	2017163		L	364,-
Absperrschieber DN 100, PVC	Aus PVC, mit festen Rohrenden DN 100	2529808		L	470,-
Flanschstutzen DN 100	Aus PUR, mit Schlauch, Schlauchschellen und Montagezubehör	2511597		L	203,-
Absperrschieber DN 150, EN-GJL-250	aus EN-GJL-250, inkl. 1 Satz Montagezubehör	2017164		L	604,-
Absperrschieber DN 150, PVC	aus PVC, mit festen Rohrenden DN 150	2529809		L	824,-
Flanschstutzen DN 150	Aus PUR, mit Schlauch, Schlauchschellen und Montagezubehör	2511598		L	225,-
Zulaufdichtungsset DN 100	Dichtung aus NBR, Schlauchschelle und Lochsäge	2521841		L	132,-
Zulaufdichtungsset DN 150	Dichtung aus NBR, Schlauchschelle und Lochsäge	2515145		L	164,-
Handmembranpumpe	Anschluss beidseitig, Innengewinde Rp 1½	2060166		L	315,-
3-Wege-Kugelhahn Rp 1½	aus Messing, verchromt, 3x Anschlüsse mit Innengewinde	2511607		L	235,-
Montagezubehör DN 80/100, PN 10	für eine Flanschverbindung, mit Schrauben, Muttern und Flachdichtung	6077521		L	26,-
Montagezubehör DN 150, PN 10	für eine Flanschverbindung, mit Schrauben, Muttern und Flachdichtung	6077523		L	32,-

Preisgruppe: PG14

Elektrisches Zubehör - Netzunabhängige Alarmmelder					
Alarmmelder für die Erkennung von Wassereintritt in Räumen und Gebäuden. Die Alarmmeldung erfolgt akustisch, optisch oder per Funk. Zusätzlich können weitere Verbraucher direkt angesteuert werden.					
Typ	Beschreibung	Art.-Nr.			
					EUR
DrainAlarm 2	Netzunabhängiges Alarmschaltgerät mit optischer und akustischer Alarmmeldung sowie einen Anschluss für einen Schwimmerschalter.	2545133		L	423,-
DrainAlarm GSM	Netzunabhängiges Alarmschaltgerät mit optischer, akustischer und funk (per GSM) Alarmmeldung sowie einen Anschluss für einen Schwimmerschalter.	2542911		L	1.163,-
Signalhorn 1~230 V	Hupe mit Schalltrichter zur Wandmontage für den Innen- und Außenbereich. Alarmsignal durch elektromechanische Schallerzeugung mit Stahlmembran (88 dBA).	501459398		L	87,-
Alarm-Funksender SmartHome	Netzunabhängiger Funksender (batteriebetrieben) mit einem digitalen Anschluss von potentialfreien Kontakten zur kabellosen Übertragung von Alarmmeldungen an den "wibutler" in SmartHome-Anwendungen.	6078632		L	294,-

Weiteres Zubehör finden Sie am Ende unter Elektrisches Zubehör!

Achtung: Schaltgeräte sind nicht explosionsgeschützt und können nur außerhalb von Ex-Bereichen eingebaut werden. Sollten Pumpen innerhalb explosionsgefährdeter Bereiche verwendet werden, sind bauseitige Maßnahmen erforderlich.

= Lieferbereitschaft, L = Lagervorrat, C = ca. 2 Wochen, K = ca. 4 Wochen, A = auf Anfrage, = bitte Wilo kontaktieren

Änderungen vorbehalten - Alle Preise verstehen sich ohne Mehrwertsteuer. Es gelten unsere Allgemeinen Liefer-/Leistungsbedingungen (www.wilo.de/agb) - Gültig ab 01.01.20 in Deutschland.

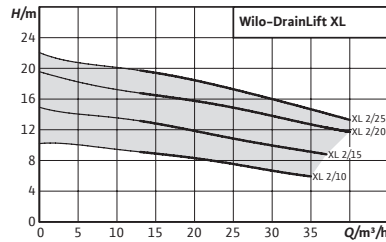

Zubehör
Inbetriebnahme/Funktions-
kontrolle Seite
498

Wilo-DrainLift XL



Bauart

Abwasser-Hebeanlage als Doppelpumpenanlage

Einsatz

Förderung von fäkalienhaltigem Abwasser (nach DIN EN 12050-1), das nicht über das natürliche Gefälle dem Kanalsystem zugeführt werden kann, und rückstausichere Entwässerung von Ablaufstellen unterhalb der Rückstauenebene (nach DIN EN 12056-1).

Lieferumfang

Anschlussfertige Abwasser-Hebeanlage inkl.:

- Schaltgerät mit netzabhängigem Alarm und Stecker
- Zenerbarriere
- 1x Zulaufdichtung DN 150
- 1x Lochsäge für Zulaufanschluss DN 150
- 1x Manschette für Anschluss Handmembranpumpe

Ihre Vorteile

- Flexibel dank eines höhenverstellbaren und schwenkbaren Zulaufanschlusses
- Einfach bedienbar dank angebautes Schaltgerät
- Integrierte Rückschlagklappe
- Betriebssicherheit durch hohes Schaltvolumen und zuverlässige Niveauerfassung
- Für den Dauerbetrieb (S1) geeignet durch Verwendung von selbstkühlenden Motoren

- 1x Manschette für Lüftungsanschluss DN 70
- 1x Flanschstützen DN 80/100 mit Flachdichtung, Manschette und Befestigungsmaterial für Druckanschluss DN 100
- Befestigungsmaterial
- Einbau- und Betriebsanleitung

Preisgruppe: PG8

Bestellinformationen						
Typ	Volumen	Druckanschluss	Netzanschluss	Art.-Nr.		
	V I				🚚	EUR
DrainLift XL 2/10	380	DN 80	3~400 V, 50 Hz	2532140	L	9.598,-
DrainLift XL 2/15	380	DN 80	3~400 V, 50 Hz	2532141	L	11.422,-
DrainLift XL 2/20	380	DN 80	3~400 V, 50 Hz	2532142	L	11.700,-
DrainLift XL 2/25	380	DN 80	3~400 V, 50 Hz	2532143	L	12.522,-

Preisgruppe: PG14

Mechanisches Zubehör				
Typ	Beschreibung	Art.-Nr.		EUR
Absperrschieber DN 80, EN-GJL-250	aus EN-GJL-250, inkl. 1 Satz Montagezubehör	2017162	L	309,-
Flanschstützen DN 80	Aus PUR, mit Schlauch, Schlauchschellen und Montagezubehör	2511595	L	195,-
Absperrschieber DN 100, EN-GJL-250	aus EN-GJL-250, inkl. 1 Satz Montagezubehör	2017163	L	364,-
Absperrschieber DN 100, PVC	Aus PVC, mit festen Rohrenden DN 100	2529808	L	470,-
Flanschstützen DN 100	Aus PUR, mit Schlauch, Schlauchschellen und Montagezubehör	2511597	L	203,-
Absperrschieber DN 150, EN-GJL-250	aus EN-GJL-250, inkl. 1 Satz Montagezubehör	2017164	L	604,-
Absperrschieber DN 150, PVC	aus PVC, mit festen Rohrenden DN 150	2529809	L	824,-
Flanschstützen DN 150	Aus PUR, mit Schlauch, Schlauchschellen und Montagezubehör	2511598	L	225,-
Handmembranpumpe	Anschluss beidseitig, Innengewinde Rp 1½	2060166	L	315,-
3-Wege-Kugelhahn Rp 1½	aus Messing, verchromt, 3x Anschlüsse mit Innengewinde	2511607	L	235,-
Zulaufdichtungsset DN 100	Dichtung aus NBR, Schlauchschelle und Lochsäge	2521841	L	132,-
Zulaufdichtungsset DN 150	Dichtung aus NBR, Schlauchschelle und Lochsäge	2515145	L	164,-
Montagezubehör DN 80/100, PN 10	für eine Flanschverbindung, mit Schrauben, Muttern und Flachdichtung	6077521	L	26,-
Montagezubehör DN 150, PN 10	für eine Flanschverbindung, mit Schrauben, Muttern und Flachdichtung	6077523	L	32,-

Preisgruppe: PG14

Mechanisches Zubehör				
Alarmmelder für die Erkennung von Wassereinbruch in Räumen und Gebäuden. Die Alarrmeldung erfolgt akustisch, optisch oder per Funk. Zusätzlich können weitere Verbraucher direkt angesteuert werden.				
Typ	Beschreibung	Art.-Nr.		EUR
DrainAlarm 2	Netzunabhängiges Alarmschaltgerät mit optischer und akustischer Alarrmeldung sowie einen Anschluss für einen Schwimmerschalter.	2545133	L	423,-
DrainAlarm GSM	Netzunabhängiges Alarmschaltgerät mit optischer, akustischer und funk (per GSM) Alarrmeldung sowie einen Anschluss für einen Schwimmerschalter.	2542911	L	1.163,-
Signalhorn 1~230 V	Hupe mit Schalltrichter zur Wandmontage für den Innen- und Außenbereich. Alarmsignal durch elektromechanische Schallerzeugung mit Stahlmembran (88 dBA).	501459398	L	87,-

Weiteres Zubehör finden Sie am Ende unter Elektrisches Zubehör!

Achtung: Schaltgeräte sind nicht explosionsgeschützt und können nur außerhalb von Ex-Bereichen eingebaut werden. Sollten Pumpen innerhalb explosionsgefährdeter Bereiche verwendet werden, sind bauseitige Maßnahmen erforderlich.

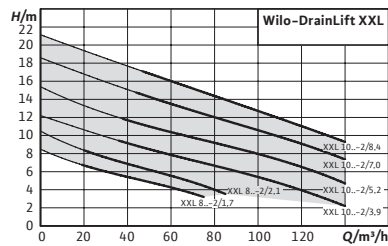

Zubehör
Inbetriebnahme/Funktions-
kontrolle **Seite**
498

Wilo-DrainLift XXL



Bauart

Abwasser-Hebeanlage als Doppelpumpenanlage mit zwei separat trocken aufgestellten Pumpen

Einsatz

Förderung von fäkalienhaltigem Abwasser (nach DIN EN 12050-1), das nicht über das natürliche Gefälle dem Kanalsystem zugeführt werden kann, und rückstausichere Entwässerung von Ablaufstellen unterhalb der Rückstauenebene (nach DIN EN 12056-1).

Lieferumfang

Anschlussfertige Abwasser-Hebeanlage inkl.:

- Schaltgerät mit netzabhängigem Alarm
- 1x Manschette für Anschluss Handmembranpumpe
- 1x Zulaufanschluss DN 150
- 1x Manschette für Entlüftungsanschluss DN 70
- 1x Bausatz für die Verbindung von Behälter und Pumpe

Ihre Vorteile

- Flexibler Einsatz durch die Verwendung von ein oder zwei Behältern
- Optimale Behälterentleerung durch Tiefenabsaugung
- Betriebssicherheit durch hohes Leistungsspektrum und eine zuverlässige Niveaufassung
- Dauerbetrieb (S1) geeignet durch Verwendung von selbstkühlenden Motoren

Achtung: Für die Installation benötigte Armaturen, wie z.B. Hosenrohr, Absperrschieber und Rückflussverhinderer, müssen als Zubehör bestellt werden!

Bestellinformationen

Typ	Art.-Nr.		EUR
Typen auf Anfrage	auf Anfrage	A	€

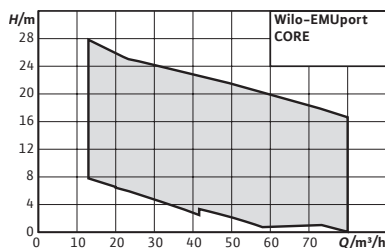

Zubehör	Seite
Inbetriebnahme/Funktionskontrolle	498

Wilo-EMUport CORE



Bauart

Standardisierte Abwasserhebeanlage mit Feststoff-Trennsystem nach DIN EN 12050-1 für die Aufstellung im Gebäude oder in einem Schacht in Außenaufstellung.

Einsatz

Förderung von Rohabwasser, das nicht über ein natürliches Gefälle dem Kanalsystem zugeführt werden kann sowie zum Entwässern von Gegenständen, die unterhalb der Rückstauenebene liegen (gemäß DIN EN 12056/DIN 1986-100).

Lieferumfang

Montagefertige Abwasser-Hebeanlage komplett vormontiert inkl. Vereinigungstück, Niveaugeber und zwei Pumpen.

Optionen

- Speziell an das Feststoff-Trennsystem ausgelegtes Schaltgerät „SC-L...FTS“
- Induktives Durchflussmengen-Messgerät
- Zulauf- und Druckabgangsadapter

Ihre Vorteile

- Höchst betriebssicher durch Trennung der Feststoffe vom Abwasser: Große Feststoffe müssen nicht die Pumpe passieren – keine Verstopfung
- Wirtschaftlich dank Retrofit-System für die einfache Sanierung alter Pumpstationen
- Langlebig und korrosionsfrei durch den Einsatz von PE- und PUR-Material
- Wartungsfreundlich, auch während des Betriebs – dank hygienischer Trockenaufstellung, leichtem Zugang von außen und Einzelabspernung
- Zukunftssicher auch bei steigendem Feststoffgehalt im Abwasser
- Flexibler einbaubar im Gebäude oder in Schächten ab 1.500 mm Durchmesser
- Einfach integrierbares und anschlussfertiges Plug&Pump-System
- Energiesparend durch effiziente Abwasser-Tauchmotorpumpen, wahlweise mit IE3-Motoren

Bestellinformationen

Typ	Art.-Nr.		EUR
Typen auf Anfrage	auf Anfrage	A	€

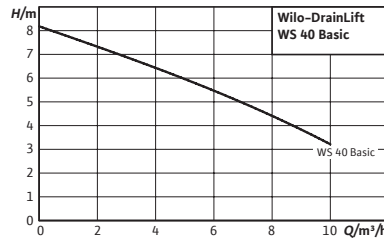

Zubehör
Inbetriebnahme/Funktions-
kontrolle **Seite**
498

Baureihenerweiterung

Wilo-DrainLift WS 40/50 Basic



Bauart

Pumpenschacht aus Kunststoff mit integrierter Pumpe als Unterflur-Pumpstation oder Überflur-Hebeanlage

Einsatz

Förderung von Abwasser **ohne** Fäkalien, das nicht über ein natürliches Gefälle dem Kanalsystem zugeführt werden kann sowie zum Entwässern von Gegenständen, die unterhalb der Rückstauenebene liegen.

Lieferumfang

- Behälter (für Ein- oder Doppelpumpenanlage)
- Integrierte Verrohrung
- Kugelrückflussverhinderer
- **Inklusive Pumpe**
- Niveauschaltung
- Schaltgerät (bei Drehstrompumpe oder Doppelpumpenanlage)

Ihre Vorteile

- Druckdichter Schacht für die Überflur- und Unterflur-Installation
- Flexibel dank frei wählbare Zuläufe
- Großes Behältervolumen
- Inklusive Verrohrung, Niveausteuern, Schaltgerät und Pumpe

- Deckel mit Dichtung (begehbar bis 200 kg)
- Lochsäge Ø 124 mm, Zulaufdichtung DN 100 (für Rohr Ø 110 mm)
- 1 Schlauchstück PVC Ø 50 mm mit Schellen für Anschluss einer Handmembranpumpe
- Befestigungsmaterial für die Bodenbefestigung
- Einbau- und Betriebsanleitung

Preisgruppe: PG8

Bestellinformationen							
Typ	Volumen	Art.-Nr.			Art.-Nr.		
			1~230 V, 50 Hz		3~400 V, 50 Hz		
	V						
	l		🚚	EUR		🚚	EUR
DrainLift WS 40D Basic/TC 40/8 3~	400	-	A	☎	2525603	L	3.840,-
DrainLift WS 40D Basic/TC 40/10 1~	400	2534507	L	4.922,-	-	A	☎
DrainLift WS 40E Basic/TC 40/8 3~	255	-	A	☎	2525601	L	1.724,-
DrainLift WS 40E Basic/TC 40/10 1~	255	2534506	L	1.798,-	-	A	☎
DrainLift WS 50D Basic/UNI V05 1~	400	2547604	A	☎	-	A	☎
DrainLift WS 50E Basic/UNI V05 1~	255	2547603	A	☎	-	A	☎

☎ = Lieferbereitschaft, L = Lagervorrat, C = ca. 2 Wochen, K = ca. 4 Wochen, A = auf Anfrage, ☎ = bitte Wilo kontaktieren
Änderungen vorbehalten - Alle Preise verstehen sich ohne Mehrwertsteuer. Es gelten unsere Allgemeinen Liefer-/Leistungsbedingungen (www.wilo.de/agb) - Gültig ab 01.01.20 in Deutschland.

Preisgruppe: PG14

Mechanisches Zubehör				
Typ	Beschreibung	Art.-Nr.		EUR
Absperrschieber DN 100, PVC	Aus PVC, mit festen Rohrenden DN 100	2529808	L	470,-
Absperrschieber DN 150, PVC	aus PVC, mit festen Rohrenden DN 150	2529809	L	824,-
Absperrschieber DN 100, EN-GJL-250	aus EN-GJL-250, inkl. 1 Satz Montagezubehör	2017163	L	364,-
Absperrschieber DN 150, EN-GJL-250	aus EN-GJL-250, inkl. 1 Satz Montagezubehör	2017164	L	604,-
Flanschstutzen DN 100	Aus PUR, mit Schlauch, Schlauchschellen und Montagezubehör	2511597	L	203,-
Flanschstutzen DN 150	Aus PUR, mit Schlauch, Schlauchschellen und Montagezubehör	2511598	L	225,-
Zulaufdichtungsset DN 100	Dichtung aus NBR, Schlauchschelle und Lochsäge	2521841	L	132,-
Zulaufdichtungsset DN 150	Dichtung aus NBR, Schlauchschelle und Lochsäge	2515145	L	164,-
Klemmverschraubung 1½"/50 mm	Aus PE, mit Innengewinde (IG), zum Anschließen an eine PE-Druckrohrleitung	2505044	L	37,-
Klemmverschraubung 1½"/63 mm	Aus PE, mit Innengewinde (IG), zum Anschließen an eine PE-Druckrohrleitung	2505045	L	43,-
Klemmverschraubung 2"/63 mm	Aus PE, mit Innengewinde (IG), zum Anschließen an eine PE-Druckrohrleitung	2505046	L	48,-
Klemmverschraubung 2"/75 mm	Aus PE, mit Innengewinde (IG), zum Anschließen an eine PE-Druckrohrleitung	2525181	C	118,-
Absperrschieber Rp 1½, G-CuSn10	aus Rotguss, mit Innengewinde	2525187	L	66,-
Absperrschieber Rp 2, G-CuSn10	aus Rotguss, mit Innengewinde	2525188	L	93,-
Schachtverlängerung WS 40/50	Aus PE, Ø 500 x 300, für Schächte WS40/50, inkl. Dichtung und Montagezubehör (Hinweis: nur ein Schacht pro Schachtverlängerung möglich).	2525190	L	134,-
Handmembranpumpe	Anschluss beidseitig, Innengewinde Rp 1½	2060166	L	315,-
3-Wege-Kugelhahn Rp 1½	aus Messing, verchromt, 3x Anschlüsse mit Innengewinde	2511607	L	235,-

Preisgruppe: PG14

Elektrisches Zubehör – Netzunabhängige Alarmler				
Typ	Beschreibung	Art.-Nr.		EUR
DrainAlarm 2	Netzunabhängiges Alarmschaltgerät mit optischer und akustischer Alarmmeldung sowie einen Anschluss für einen Schwimmerschalter.	2545133	L	423,-
DrainAlarm GSM	Netzunabhängiges Alarmschaltgerät mit optischer, akustischer und funk (per GSM) Alarmmeldung sowie einen Anschluss für einen Schwimmerschalter.	2542911	L	1.163,-
Schwimmerschalter MS1 mit 10 m Kabel	Signalgeber für aggressive und fäkalienhaltige Medien bis zu einer max. Temperatur von 80 °C. Schaltung: oben „EIN“/unten „AUS“.	2004593	L	117,-
Schwimmerschalter WA65 mit 10 m Kabel	Signalgeber für verschmutzte Medien ohne Fäkalien mit einer max. Temperatur von 60 °C. Schaltung: oben „EIN“/unten „AUS“.	503211893	L	160,-
Signalhorn 1~230 V	Hupe mit Schalltrichter zur Wandmontage für den Innen- und Außenbereich. Alarmsignal durch elektromechanische Schallerzeugung mit Stahlmembran (88 dBA).	501459398	L	87,-

Weiteres Zubehör finden Sie am Ende unter Elektrisches Zubehör!

Achtung: Schaltgeräte sind nicht explosionsgeschützt und können nur außerhalb von Ex-Bereichen eingebaut werden. Sollten Pumpen innerhalb explosionsgefährdeter Bereiche verwendet werden, sind bauseitige Maßnahmen erforderlich.

☞ = Lieferbereitschaft, L = Lagerinventar, C = ca. 2 Wochen, K = ca. 4 Wochen, A = auf Anfrage, ☞ = bitte Wilo kontaktieren

Änderungen vorbehalten – Alle Preise verstehen sich ohne Mehrwertsteuer. Es gelten unsere Allgemeinen Liefer-/Leistungsbedingungen (www.wilo.de/agb) – Gültig ab 01.01.20 in Deutschland.



Zubehör	Seite
Inbetriebnahme/Funktionskontrolle	498

Wilo-DrainLift WS 40-50



Bauart

Pumpenschacht aus Kunststoff als Unterflur-Pumpstation oder Überflur-Hebeanlage

Einsatz

Förderung von fäkalienhaltigem oder vorgereinigtem Abwasser, das nicht über ein natürliches Gefälle dem Kanalsystem zugeführt werden kann, sowie zum Entwässern von Gegenständen, die unterhalb der Rückstauenebene liegen.

Lieferumfang

- Behälter (für Ein- oder Doppelpumpenanlage)
- Integrierte Edelstahlverrohrung
- Rotguss-Absperrschieber
- Überwasserkupplung aus korrosionsfreiem Kunststoff (PUR) mit integriertem Rückflussverhinderer
- Deckel mit Dichtung (begehbar bis 200 kg)
- Lochsäge Ø 124 mm, Zulaufdichtung DN 100 (für Rohr Ø 110 mm)

Ihre Vorteile

- Druckdichter Schacht für die Überflur- und Unterflur-Installation
- Flexibel dank frei wählbare Zuläufe
- Großes Behältervolumen
- Überwasserkupplung aus korrosionsbeständigem PUR

- 1 Schlauchstück PVC Ø 50 mm mit Schellen für Anschluss einer Handmembranpumpe
- Befestigungsmaterial für die Bodenbefestigung
- Einbau- und Betriebsanleitung

Hinweis! Pumpe ist im Lieferumfang nicht enthalten!

Preisgruppe: PG8

Bestellinformationen				
Typ	für Wilo-Pumpen	Art.-Nr.		
				EUR
DrainLift WS 40D	Rexa CUT GI03.26/GI03.29/GE03.20/GE03.25	2525165	L	2.900,-
DrainLift WS 40E	Rexa CUT GI03.26/GI03.29/GE03.20/GE03.25	2525164	L	1.766,-
DrainLift WS 50D	Rexa UNI V05 (max. 1,5 kW), Rexa UNI V06 (max. 1,5 kW)	2525161	L	2.850,-
DrainLift WS 50E	Rexa UNI V05 (max. 1,5 kW), Rexa UNI V06 (max. 1,5 kW)	2525160	L	1.721,-

= Lieferbereitschaft, L = Lagervorrat, C = ca. 2 Wochen, K = ca. 4 Wochen, A = auf Anfrage, = bitte Wilo kontaktieren

Änderungen vorbehalten - Alle Preise verstehen sich ohne Mehrwertsteuer. Es gelten unsere Allgemeinen Liefer-/Leistungsbedingungen (www.wilo.de/agb) - Gültig ab 01.01.20 in Deutschland.

Preisgruppe: PG14

Mechanisches Zubehör				
Typ	Beschreibung	Art.-Nr.		EUR
Schachtverlängerung WS 40/50	Aus PE, Ø 500 x 300, für Schächte WS40/50, inkl. Dichtung und Montagezubehör (Hinweis: nur ein Schacht pro Schachtverlängerung möglich).	2525190	L	134,-
Flanschstützen DN 100	Aus PUR, mit Schlauch, Schlauchschellen und Montagezubehör	2511597	L	203,-
Zulaufdichtungsset DN 100	Dichtung aus NBR, Schlauchschelle und Lochsäge	2521841	L	132,-
Flanschstützen DN 150	Aus PUR, mit Schlauch, Schlauchschellen und Montagezubehör	2511598	L	225,-
Zulaufdichtungsset DN 150	Dichtung aus NBR, Schlauchschelle und Lochsäge	2515145	L	164,-
Absperrschieber Rp 1½, G-CuSn10	aus Rotguss, mit Innengewinde	2525187	L	66,-
Absperrschieber Rp 2, G-CuSn10	aus Rotguss, mit Innengewinde	2525188	L	93,-
Klemmverschraubung 1½"/50 mm	Aus PE, mit Innengewinde (IG), zum Anschließen an eine PE-Druckrohrleitung	2505044	L	37,-
Klemmverschraubung 1½"/63 mm	Aus PE, mit Innengewinde (IG), zum Anschließen an eine PE-Druckrohrleitung	2505045	L	43,-
Klemmverschraubung 2"/63 mm	Aus PE, mit Innengewinde (IG), zum Anschließen an eine PE-Druckrohrleitung	2505046	L	48,-
Klemmverschraubung 2"/75 mm	Aus PE, mit Innengewinde (IG), zum Anschließen an eine PE-Druckrohrleitung	2525181	C	118,-
Handmembranpumpe	Anschluss beidseitig, Innengewinde Rp 1½	2060166	L	315,-

Preisgruppe: PG14

Elektrisches Zubehör – Niveausteuern mit Staudrucksystem				
Niveauefassung über ein offenes Staudrucksystem mit der Möglichkeit einer separaten Tauchglocke für den Hochwasserpegel.				
Typ	Beschreibung	Art.-Nr.		EUR
EC-L-1x12A-DOL-MT34-WM-EMS-IPS	Mikrocontrollergesteuertes Schaltgerät mit LC-Display, symbolgestützter Menüführung und integriertem Druckaufnehmer zur niveauabhängigen Steuerung von einer Tauchmotorpumpe mittels Schwimmerschalter, Niveausensor oder Tauchglocke. OHNE Hauptschalter, Netztrennvorrichtung muss bauseits gestellt werden! Hinweis! Die Betriebsanleitung liegt gedruckt in den folgenden Sprachen dem Produkt bei: DE, EN, FR, PL, RU. Alle 28 Sprachen sind als PDF auf einem USB-Stick beigelegt. Für die Installation und Inbetriebnahme wird u.U. ein Notebook oder Tablet benötigt .	2543212	L	916,-
EC-L-2x12A-DOL-MT34-WM-EMS-IPS	Mikrocontrollergesteuertes Schaltgerät mit LC-Display, symbolgestützter Menüführung und integriertem Druckaufnehmer zur niveauabhängigen Steuerung von zwei Tauchmotorpumpen mittels Schwimmerschalter, Niveausensor oder Tauchglocke. OHNE Hauptschalter, Netztrennvorrichtung muss bauseits gestellt werden! Hinweis! Die Betriebsanleitung liegt gedruckt in den folgenden Sprachen dem Produkt bei: DE, EN, FR, PL, RU. Alle 28 Sprachen sind als PDF auf einem USB-Stick beigelegt. Für die Installation und Inbetriebnahme wird u.U. ein Notebook oder Tablet benötigt .	2543222	L	1.408,-
Staudruckglocke mit 10 m Schlauch	Pneumatischer Signalgeber für fäkalienhaltige Medien mit einer max. Temperatur von 60 °C. Der Signalgeber ist offen in Richtung der Flüssigkeit und muss nach jedem Abpumpen gelüftet werden (AUS entsprechend der Zeit).	2516976	L	90,-
Lufteinperlsystem	Kleinkompressor zur kontinuierlichen Belüftung der Staudruckglocke, inkl. Rückflussverhinderer, 3 m Schlauch und T-Stück.	2516977	L	223,-
Blitzlicht 24 VDC	Xenon-Blitzlicht zur Wandmontage für den Innen- und Außenbereich. Lichtfarbe: Rot, Blitzfrequenz: 0,75 Hz	2551612	L	269,-
Blitzlicht 1~230 VAC	Xenon-Blitzlicht zur Wandmontage für den Innen- und Außenbereich. Lichtfarbe: Rot, Blitzfrequenz: 0,75 Hz	2551613	A	☺
Signalhorn 12-24 VDC	Hupe mit Schalltrichter zur Wandmontage für den Innen- und Außenbereich. Alarmsignal durch elektromechanische Schallerzeugung mit Stahlmembran (92 dBA).	2017208	L	85,-

Weiteres Zubehör finden Sie am Ende unter Elektrisches Zubehör!

Achtung: Schaltgeräte sind nicht explosionsgeschützt und können nur außerhalb von Ex-Bereichen eingebaut werden. Sollten Pumpen innerhalb explosionsgefährdeter Bereiche verwendet werden, sind bauseitige Maßnahmen erforderlich.

☺ = Lieferbereitschaft, L = Lagervorrat, C = ca. 2 Wochen, K = ca. 4 Wochen, A = auf Anfrage, ☺ = bitte Wilo kontaktieren

Änderungen vorbehalten - Alle Preise verstehen sich ohne Mehrwertsteuer. Es gelten unsere Allgemeinen Liefer-/Leistungsbedingungen (www.wilo.de/agb) - Gültig ab 01.01.20 in Deutschland.

Schutz- und Abwasser

Preisgruppe: PG14

Elektrisches Zubehör – Niveausteuern mit Staudrucksystem

Niveauefassung über ein offenes Staudrucksystem mit der Möglichkeit einer separaten Tauchglocke für den Hochwasserpegel.

Typ	Beschreibung	Art.-Nr.		EUR
				
Signalhorn 1~230 V	Hupe mit Schalltrichter zur Wandmontage für den Innen- und Außenbereich. Alarmsignal durch elektromechanische Schallerzeugung mit Stahlmembran (88 dBA).	501459398	L	87,-
NiMH-Akku, 9 V/ 200 mAh	Akku zum Einbau in die Schaltgeräte Wilo-Control MS-L und EC-L für einen netzunabhängigen Alarm	2522850	L	25,-

Weiteres Zubehör finden Sie am Ende unter Elektrisches Zubehör!

Achtung: Schaltgeräte sind nicht explosionsgeschützt und können nur außerhalb von Ex-Bereichen eingebaut werden. Sollten Pumpen innerhalb explosionsgefährdeter Bereiche verwendet werden, sind bauseitige Maßnahmen erforderlich.

Preisgruppe: PG14



Elektrisches Zubehör – Niveausteuern mit Schwimmerschalter

Niveauefassung über mehrere Schwimmerschalter für die unterschiedlichen Wasserstände, inkl. Hochwasseralarm. Die Zenerbarriere sowie die Ex-Trennrelais werden nur für den Anschluss von Signalgebern in Ex-Bereichen benötigt! Bei Verwendung des Schaltgerätes SC-L..-Ex können diese ebenfalls entfallen!

Typ	Beschreibung	Art.-Nr.		EUR
				
EC-L-1x12A-DOL-MT34-WM	Mikrocontrollergesteuertes Schaltgerät mit LC-Display und symbolgestützter Menüführung zur niveaubhängigen Steuerung von einer Tauchmotorpumpe mittels Schwimmerschalter oder Niveausensor. Hinweis! Die Betriebsanleitung liegt gedruckt in den folgenden Sprachen dem Produkt bei: DE, EN, FR, PL, RU. Alle 28 Sprachen sind als PDF auf einem USB-Stick beigelegt. Für die Installation und Inbetriebnahme wird u.U. ein Notebook oder Tablet benötigt.	2543210	L	938,-
EC-L-1x12A-DOL-MT34-WM-EMS	Mikrocontrollergesteuertes Schaltgerät mit LC-Display und symbolgestützter Menüführung zur niveaubhängigen Steuerung von einer Tauchmotorpumpe mittels Schwimmerschalter oder Niveausensor. OHNE Hauptschalter, Netztrennvorrichtung muss bauseits gestellt werden! Hinweis! Die Betriebsanleitung liegt gedruckt in den folgenden Sprachen dem Produkt bei: DE, EN, FR, PL, RU. Alle 28 Sprachen sind als PDF auf einem USB-Stick beigelegt. Für die Installation und Inbetriebnahme wird u.U. ein Notebook oder Tablet benötigt.	2543211	L	854,-
EC-L-2x12A-DOL-MT34-WM	Mikrocontrollergesteuertes Schaltgerät mit LC-Display und symbolgestützter Menüführung zur niveaubhängigen Steuerung von zwei Tauchmotorpumpen mittels Schwimmerschalter oder Niveausensor. Hinweis! Die Betriebsanleitung liegt gedruckt in den folgenden Sprachen dem Produkt bei: DE, EN, FR, PL, RU. Alle 28 Sprachen sind als PDF auf einem USB-Stick beigelegt. Für die Installation und Inbetriebnahme wird u.U. ein Notebook oder Tablet benötigt.	2543220	L	1.482,-
EC-L-2x12A-DOL-MT34-WM-EMS	Mikrocontrollergesteuertes Schaltgerät mit LC-Display und symbolgestützter Menüführung zur niveaubhängigen Steuerung von zwei Tauchmotorpumpen mittels Schwimmerschalter oder Niveausensor. OHNE Hauptschalter, Netztrennvorrichtung muss bauseits gestellt werden! Hinweis! Die Betriebsanleitung liegt gedruckt in den folgenden Sprachen dem Produkt bei: DE, EN, FR, PL, RU. Alle 28 Sprachen sind als PDF auf einem USB-Stick beigelegt. Für die Installation und Inbetriebnahme wird u.U. ein Notebook oder Tablet benötigt.	2543221	L	1.303,-
Schwimmerschalter MS1 mit 10 m Kabel	Signalgeber für aggressive und fäkalienhaltige Medien bis zu einer max. Temperatur von 80 °C. Schaltung: oben „EIN“/unten „AUS“.	2004593	L	117,-
Schwimmerschalter WA65 mit 5 m Kabel	Signalgeber für verschmutzte Medien ohne Fäkalien mit einer max. Temperatur von 60 °C. Schaltung: oben „EIN“/unten „AUS“.	503211390	L	85,-
Schwimmerschalter WA65 mit 10 m Kabel	Signalgeber für verschmutzte Medien ohne Fäkalien mit einer max. Temperatur von 60 °C. Schaltung: oben „EIN“/unten „AUS“.	503211893	L	160,-
Schwimmerschalter WA65 mit 20 m Kabel	Signalgeber für verschmutzte Medien ohne Fäkalien mit einer max. Temperatur von 60 °C. Schaltung: oben „EIN“/unten „AUS“.	2004431	L	237,-
Schwimmerschalter WA65 mit 30 m Kabel	Signalgeber für verschmutzte Medien ohne Fäkalien mit einer max. Temperatur von 60 °C. Schaltung: oben „EIN“/unten „AUS“.	2004432	L	321,-
Ex-Trennrelais (2-Kreis)	Ex-Trennrelais für den Anschluss von 2 Schwimmerschaltern für die Niveausteuern in explosiver Atmosphäre.	2513059	L	741,-
Ex-Trennrelais (3-Kreis)	Ex-Trennrelais für den Anschluss von 3 Schwimmerschaltern für die Niveausteuern in explosiver Atmosphäre.	2510698	K	809,-

Weiteres Zubehör finden Sie am Ende unter Elektrisches Zubehör!

Achtung: Schaltgeräte sind nicht explosionsgeschützt und können nur außerhalb von Ex-Bereichen eingebaut werden. Sollten Pumpen innerhalb explosionsgefährdeter Bereiche verwendet werden, sind bauseitige Maßnahmen erforderlich.

 = Lieferbereitschaft, L = Lagervorrat, C = ca. 2 Wochen, K = ca. 4 Wochen, A = auf Anfrage,  = bitte Wilo kontaktieren

Änderungen vorbehalten – Alle Preise verstehen sich ohne Mehrwertsteuer. Es gelten unsere Allgemeinen Liefer-/Leistungsbedingungen (www.wilo.de/agb) – Gültig ab 01.01.20 in Deutschland.

Preisgruppe: PG14

Elektrisches Zubehör – Niveausteuern mit Schwimmschalter

Niveauserfassung über mehrere Schwimmschalter für die unterschiedlichen Wasserstände, inkl. Hochwasseralarm. Die Zenerbarriere sowie die Ex-Trennrelais werden nur für den Anschluss von Signalgebern in Ex-Bereichen benötigt! Bei Verwendung des Schaltgerätes SC-L...-Ex können diese ebenfalls entfallen!

Typ	Beschreibung	Art.-Nr.		EUR
Ex-Trennrelais (4-Kreis)	Ex-Trennrelais für den Anschluss von 4 Schwimmschaltern für die Niveausteuern in explosiver Atmosphäre.	2510699	K	877,-
Ex-Trennrelais (5-Kreis)	Ex-Trennrelais für den Anschluss von 5 Schwimmschaltern für die Niveausteuern in explosiver Atmosphäre.	2510674	K	919,-
NiMh-Akku, 9 V/200 mAh	Akku zum Einbau in die Schaltgeräte Wilo-Control MS-L und EC-L für einen netzunabhängigen Alarm	2522850	L	25,-
Blitzlicht 24 VDC	Xenon-Blitzlicht zur Wandmontage für den Innen- und Außenbereich. Lichtfarbe: Rot, Blitzfrequenz: 0,75 Hz	2551612	L	269,-
Blitzlicht 1~230 VAC	Xenon-Blitzlicht zur Wandmontage für den Innen- und Außenbereich. Lichtfarbe: Rot, Blitzfrequenz: 0,75 Hz	2551613	A	☺
Signalhorn 12-24 VDC	Hupe mit Schalltrichter zur Wandmontage für den Innen- und Außenbereich. Alarmsignal durch elektromechanische Schallerzeugung mit Stahlmembran (92 dBA).	2017208	L	85,-
Signalhorn 1~230 V	Hupe mit Schalltrichter zur Wandmontage für den Innen- und Außenbereich. Alarmsignal durch elektromechanische Schallerzeugung mit Stahlmembran (88 dBA).	501459398	L	87,-

Weiteres Zubehör finden Sie am Ende unter Elektrisches Zubehör!

Achtung: Schaltgeräte sind nicht explosionsgeschützt und können nur außerhalb von Ex-Bereichen eingebaut werden. Sollten Pumpen innerhalb explosionsgefährdeter Bereiche verwendet werden, sind bauseitige Maßnahmen erforderlich.

Preisgruppe: PG14

Elektrisches Zubehör – Niveausteuern mit Niveausensor

Niveauserfassung über einen Niveausensor mit verschiedenen Messbereichen, inkl. Hochwasseralarm und Trockenlaufschutz. Die Zenerbarriere sowie die Ex-Trennrelais werden nur für den Anschluss von Signalgebern in Ex-Bereichen benötigt! Bei Verwendung des Schaltgerätes SC-L...-Ex können diese ebenfalls entfallen!

Typ	Beschreibung	Art.-Nr.		EUR
EC-L-1x12A-DOL-MT34-WM	Mikrocontrollergesteuertes Schaltgerät mit LC-Display und symbolgestützter Menüführung zur niveauabhängigen Steuerung von einer Tauchmotorpumpe mittels Schwimmschalter oder Niveausensor. Hinweis! Die Betriebsanleitung liegt gedruckt in den folgenden Sprachen dem Produkt bei: DE, EN, FR, PL, RU. Alle 28 Sprachen sind als PDF auf einem USB-Stick beigelegt. Für die Installation und Inbetriebnahme wird u.U. ein Notebook oder Tablet benötigt.	2543210	L	938,-
EC-L-1x12A-DOL-MT34-WM-EMS	Mikrocontrollergesteuertes Schaltgerät mit LC-Display und symbolgestützter Menüführung zur niveauabhängigen Steuerung von einer Tauchmotorpumpe mittels Schwimmschalter oder Niveausensor. OHNE Hauptschalter, Netztrennvorrichtung muss bauseits gestellt werden! Hinweis! Die Betriebsanleitung liegt gedruckt in den folgenden Sprachen dem Produkt bei: DE, EN, FR, PL, RU. Alle 28 Sprachen sind als PDF auf einem USB-Stick beigelegt. Für die Installation und Inbetriebnahme wird u.U. ein Notebook oder Tablet benötigt.	2543211	L	854,-
EC-L-2x12A-DOL-MT34-WM	Mikrocontrollergesteuertes Schaltgerät mit LC-Display und symbolgestützter Menüführung zur niveauabhängigen Steuerung von zwei Tauchmotorpumpen mittels Schwimmschalter oder Niveausensor. Hinweis! Die Betriebsanleitung liegt gedruckt in den folgenden Sprachen dem Produkt bei: DE, EN, FR, PL, RU. Alle 28 Sprachen sind als PDF auf einem USB-Stick beigelegt. Für die Installation und Inbetriebnahme wird u.U. ein Notebook oder Tablet benötigt.	2543220	L	1.482,-
EC-L-2x12A-DOL-MT34-WM-EMS	Mikrocontrollergesteuertes Schaltgerät mit LC-Display und symbolgestützter Menüführung zur niveauabhängigen Steuerung von zwei Tauchmotorpumpen mittels Schwimmschalter oder Niveausensor. OHNE Hauptschalter, Netztrennvorrichtung muss bauseits gestellt werden! Hinweis! Die Betriebsanleitung liegt gedruckt in den folgenden Sprachen dem Produkt bei: DE, EN, FR, PL, RU. Alle 28 Sprachen sind als PDF auf einem USB-Stick beigelegt. Für die Installation und Inbetriebnahme wird u.U. ein Notebook oder Tablet benötigt.	2543221	L	1.303,-
Niveausensor 0-1 mWS Kabellänge 10 m	Signalgeber mit ATEX-Zulassung für fäkalienhaltige Medien mit einer max. Temperatur von 60 °C. Ausgangssignal: 4...20 mA	2519924	L	454,-

Weiteres Zubehör finden Sie am Ende unter Elektrisches Zubehör!

Achtung: Schaltgeräte sind nicht explosionsgeschützt und können nur außerhalb von Ex-Bereichen eingebaut werden. Sollten Pumpen innerhalb explosionsgefährdeter Bereiche verwendet werden, sind bauseitige Maßnahmen erforderlich.

☺ = Lieferbereitschaft, L = Lagervorrat, C = ca. 2 Wochen, K = ca. 4 Wochen, A = auf Anfrage, ☺ = bitte Wilo kontaktieren

Änderungen vorbehalten - Alle Preise verstehen sich ohne Mehrwertsteuer. Es gelten unsere Allgemeinen Liefer-/Leistungsbedingungen (www.wilo.de/agb) - Gültig ab 01.01.20 in Deutschland.

Schutz- und Abwasser

Preisgruppe: PG14

Elektrisches Zubehör – Niveausteuern mit Niveausensor

Niveauserfassung über einen Niveausensor mit verschiedenen Messbereichen, inkl. Hochwasseralarm und Trockenlaufschutz. Die Zenerbarriere sowie die Ex-Trennrelais werden nur für den Anschluss von Signalgebern in Ex-Bereichen benötigt! Bei Verwendung des Schaltgerätes SC-L...-Ex können diese ebenfalls entfallen!

Typ	Beschreibung	Art.-Nr.		EUR
				
Niveausensor 0-1 mWS Kabellänge 30 m	Signalgeber mit ATEX-Zulassung für fäkalienhaltige Medien mit einer max. Temperatur von 60 °C. Ausgangssignal: 4...20 mA	2519925	L	536,-
Niveausensor 0-1 mWS Kabellänge 50 m	Signalgeber mit ATEX-Zulassung für fäkalienhaltige Medien mit einer max. Temperatur von 60 °C. Ausgangssignal: 4...20 mA	2519926	L	648,-
Kabelabspannklemme	Zur Befestigung eines Signalgebers im Schacht. Die Klemme wird im Schacht mit einem Haken fixiert, das Kabel des Signalgebers wird geklemmt und fixiert sich über das Eigengewicht des Signalgebers.	2519927	L	21,-
Zener-Barriere	Zener-Barriere für den Anschluss von einem Niveausensor innerhalb einer explosiven Atmosphäre.	2541372	L	284,-
NiMh-Akku, 9 V/ 200 mAh	Akku zum Einbau in die Schaltgeräte Wilo-Control MS-L und EC-L für einen netzunabhängigen Alarm	2522850	L	25,-
Blitzlicht 24 VDC	Xenon-Blitzlicht zur Wandmontage für den Innen- und Außenbereich. Lichtfarbe: Rot, Blitzfrequenz: 0,75 Hz	2551612	L	269,-
Blitzlicht 1~230 VAC	Xenon-Blitzlicht zur Wandmontage für den Innen- und Außenbereich. Lichtfarbe: Rot, Blitzfrequenz: 0,75 Hz	2551613	A	☞
Signalhorn 12-24 VDC	Hupe mit Schalltrichter zur Wandmontage für den Innen- und Außenbereich. Alarmsignal durch elektromechanische Schallerzeugung mit Stahlmembran (92 dBA).	2017208	L	85,-
Signalhorn 1~230 V	Hupe mit Schalltrichter zur Wandmontage für den Innen- und Außenbereich. Alarmsignal durch elektromechanische Schallerzeugung mit Stahlmembran (88 dBA).	501459398	L	87,-

Weiteres Zubehör finden Sie am Ende unter Elektrisches Zubehör!

Achtung: Schaltgeräte sind nicht explosionsgeschützt und können nur außerhalb von Ex-Bereichen eingebaut werden. Sollten Pumpen innerhalb explosionsgefährdeter Bereiche verwendet werden, sind bauseitige Maßnahmen erforderlich.

Preisgruppe: PG14

Elektrisches Zubehör – Netzunabhängige Alarmmelder

Alarmmelder für die Erkennung von Wassereintrich in Räumen und Gebäuden. Die Alarmmeldung erfolgt akustisch, optisch oder per Funk. Zusätzlich können weitere Verbraucher direkt angesteuert werden.

Typ	Beschreibung	Art.-Nr.		EUR
				
AlarmControl 1	Netzunabhängige Alarmanlage mit Schuko-Stecker, akustischem Alarmmelder und angebaute Minischwimmerschalter mit 3 m Kabel zur Füllstandsmessung.	2522846	L	143,-
AlarmControl 2	Netzunabhängige Alarmanlage mit Schuko-Zwischenstecker für den direkten Anschluss eines Verbrauchers, akustischem Alarmmelder und angebaute Minischwimmerschalter mit 3 m Kabel zur Füllstandsmessung.	2522847	L	175,-
DrainAlarm 2	Netzunabhängiges Alarmschaltgerät mit optischer und akustischer Alarmmeldung sowie einen Anschluss für einen Schwimmerschalter.	2545133	L	423,-
DrainAlarm GSM	Netzunabhängiges Alarmschaltgerät mit optischer, akustischer und funk (per GSM) Alarmmeldung sowie einen Anschluss für einen Schwimmerschalter.	2542911	L	1.163,-
Schwimmerschalter MS1 mit 10 m Kabel	Signalgeber für aggressive und fäkalienhaltige Medien bis zu einer max. Temperatur von 80 °C. Schaltung: oben „EIN“/unten „AUS“.	2004593	L	117,-
Schwimmerschalter WA65 mit 10 m Kabel	Signalgeber für verschmutzte Medien ohne Fäkalien mit einer max. Temperatur von 60 °C. Schaltung: oben „EIN“/unten „AUS“.	503211893	L	160,-
Signalhorn 1~230 V	Hupe mit Schalltrichter zur Wandmontage für den Innen- und Außenbereich. Alarmsignal durch elektromechanische Schallerzeugung mit Stahlmembran (88 dBA).	501459398	L	87,-

Weiteres Zubehör finden Sie am Ende unter Elektrisches Zubehör!

Achtung: Schaltgeräte sind nicht explosionsgeschützt und können nur außerhalb von Ex-Bereichen eingebaut werden. Sollten Pumpen innerhalb explosionsgefährdeter Bereiche verwendet werden, sind bauseitige Maßnahmen erforderlich.

 = Lieferbereitschaft, L = Lagervorrat, C = ca. 2 Wochen, K = ca. 4 Wochen, A = auf Anfrage, ☞ = bitte Wilo kontaktieren

Änderungen vorbehalten - Alle Preise verstehen sich ohne Mehrwertsteuer. Es gelten unsere Allgemeinen Liefer-/Leistungsbedingungen (www.wilo.de/agb) - Gültig ab 01.01.20 in Deutschland.



Wilo-Port 600



Bauart

Pumpenschacht aus Kunststoff zum Einsetzen in das Erdreich

Einsatz

Förderung von fäkalienhaltigem oder vorgereinigtem Abwasser, das nicht über ein natürliches Gefälle dem Kanalsystem zugeführt werden kann, sowie zum Entwässern von Gegenständen, die unterhalb der Rückstauenebene liegen.

Lieferumfang

- Pumpenschacht mit vormontierter Verrohrung
- Überwasserkupplung
- Rückflussverhinderer
- Absperrschieber
- Kette

Hinweis: TMW-Pumpen mit Bodenaufstellung ohne Überwasserkupplung.

Hinweis! Pumpe ist im Lieferumfang nicht enthalten!

Ihre Vorteile

- Befahrbar – auch für Schwerlastverkehr – durch direkt auf den Schacht montierbare Schachtabdeckungen
- Flexible Anpassung in der Installationsphase durch stufenlose Schachtverlängerung bis 2,75 m
- Höchste Betriebssicherheit und Schutz gegen Undichtigkeit durch einteiligen Schachtkörper bis 2,25 m
- Lange Lebensdauer dank Einsatz von korrosionsfreien Materialien
- Einfache Wartung mit leicht zugänglichen Armaturen durch Überwasserkupplung
- Einfache Installation durch leichten Polyethylen-Schachtkörper und integrierte Zulaufstutzen
- Auftriebssicherer Schachtkörper ohne zusätzliche Beschwerungen durch umlaufende Schachtrippen

Bestellinformationen

Typ	Art.-Nr.		EUR
Typen auf Anfrage	auf Anfrage	A	☒

☒ = Lieferbereitschaft, L = Lagervorrat, C = ca. 2 Wochen, K = ca. 4 Wochen, A = auf Anfrage, ☒ = bitte Wilo kontaktieren

Änderungen vorbehalten – Alle Preise verstehen sich ohne Mehrwertsteuer. Es gelten unsere Allgemeinen Liefer-/Leistungsbedingungen (www.wilo.de/agb) – Gültig ab 01.01.20 in Deutschland.



Wilo-Port 800



Bauart

Pumpenschacht aus Kunststoff zum Einsetzen in das Erdreich

Einsatz

Förderung von fäkalienhaltigem Abwasser, das nicht über ein natürliches Gefälle dem Kanalsystem zugeführt werden kann, sowie zum Entwässern von Gegenständen, die unterhalb der Rückstauenebene liegen.

Lieferumfang

- Pumpenschacht mit vormontierter Verrohrung
- Überwasserkupplung
- Rückflussverhinderer
- Absperrschieber
- Kette

Hinweis! Pumpe ist im Lieferumfang nicht enthalten!

Ihre Vorteile

- Befahrbar – auch für Schwerlastverkehr – durch direkt auf den Schacht montierbare Schachtabdeckungen
- Flexible Anpassung in der Installationsphase durch stufenlose Schachtverlängerung bis 2,75 m
- Höchste Betriebssicherheit und Schutz gegen Undichtigkeit durch einteiligen Schachtkörper bis 2,25 m
- Lange Lebensdauer dank Einsatz von korrosionsfreien Materialien
- Einfache Wartung mit leicht zugänglichen Armaturen durch Überwasserkupplung
- Einfache Installation durch leichten Polyethylen-Schachtkörper und integrierte Zulaufstutzen
- Auftriebssicherer Schachtkörper ohne zusätzliche Beschwerungen durch umlaufende Schachtrippen

Bestellinformationen

Typ	Art.-Nr.		EUR
Typen auf Anfrage	auf Anfrage	A	☎



Zubehör	Seite
Inbetriebnahme/Funktionskontrolle	498

Wilo-DrainLift WS 1100



Bauart

Pumpenschacht aus Kunststoff zum Einsetzen in das Erdreich

Einsatz

Förderung von fäkalienhaltigem oder vorgereinigtem Abwasser, das nicht über ein natürliches Gefälle dem Kanalsystem zugeführt werden kann, sowie zum Entwässern von Gegenständen, die unterhalb der Rückstauenebene liegen.

Lieferumfang

- Pumpenschacht mit vormontierter Verrohrung
- Überwasserkupplung
- Rückflussverhinderer
- Absperrschieber
- Spülanschluss G 1½
- Edelstahlkette inkl. Befestigungshaken

Ihre Vorteile

- Ablagerungsfreier Sammelraum
- Hohe Festigkeit durch halbkugelförmigen Schachtboden
- Vier Zuläufe vor Ort auswählbar
- Edelstahlverrohrung in V4A



- Haltestab für Niveausensor oder Schwimmerschalter inkl. Montagezubehör
- Anschlussmaterial für zwei DN 150 KG-Zulaufrohre
- Kette
- Einbau- und Betriebsanleitung

Bei Doppelpumpenstationen wird jeweils die doppelte Anzahl an Armaturen (Überwasserkupplungen, Absperrschieber, ...) geliefert.



Hinweis! Pumpe ist im Lieferumfang nicht enthalten!

Bestellinformationen			
Typ	Art.-Nr.		EUR
Typen auf Anfrage	auf Anfrage	A	☒

Elektrisches Zubehör – Pumpensteuerung					
Typ	Beschreibung	Art.-Nr.		Preisgruppe	
					EUR
MS-L-1x4kW-DOL	Mikroprozessorgesteuertes Schaltgerät zur niveauabhängigen Steuerung von einer Tauchmotorpumpe mit Schwimmerschalter.	2539741	L	PG14	517,-
MS-L-2x4kW-DOL	Mikroprozessorgesteuertes Schaltgerät zur niveauabhängigen Steuerung von 2 Tauchmotorpumpen mit Schwimmerschalter.	2539745	L	PG14	699,-
EC-L-1x12A-DOL-MT34-WM	Mikrokontrollergesteuertes Schaltgerät mit LC-Display und symbolgestützter Menüführung zur niveauabhängigen Steuerung von einer Tauchmotorpumpe mittels Schwimmerschalter oder Niveausensor. Hinweis! Die Betriebsanleitung liegt gedruckt in den folgenden Sprachen dem Produkt bei: DE, EN, FR, PL, RU. Alle 28 Sprachen sind als PDF auf einem USB-Stick beigelegt. Für die Installation und Inbetriebnahme wird u.U. ein Notebook oder Tablet benötigt.	2543210	L	PG14	938,-
EC-L-1x12A-DOL-MT34-WM-EMS	Mikrokontrollergesteuertes Schaltgerät mit LC-Display und symbolgestützter Menüführung zur niveauabhängigen Steuerung von einer Tauchmotorpumpe mittels Schwimmerschalter oder Niveausensor. OHNE Hauptschalter, Netztrennvorrichtung muss bauseits gestellt werden! Hinweis! Die Betriebsanleitung liegt gedruckt in den folgenden Sprachen dem Produkt bei: DE, EN, FR, PL, RU. Alle 28 Sprachen sind als PDF auf einem USB-Stick beigelegt. Für die Installation und Inbetriebnahme wird u.U. ein Notebook oder Tablet benötigt.	2543211	L	PG14	854,-
EC-L-1x12A-DOL-MT34-WM-EMS-IPS	Mikrokontrollergesteuertes Schaltgerät mit LC-Display, symbolgestützter Menüführung und integriertem Druckaufnehmer zur niveauabhängigen Steuerung von einer Tauchmotorpumpe mittels Schwimmerschalter, Niveausensor oder Tauchglocke. OHNE Hauptschalter, Netztrennvorrichtung muss bauseits gestellt werden! Hinweis! Die Betriebsanleitung liegt gedruckt in den folgenden Sprachen dem Produkt bei: DE, EN, FR, PL, RU. Alle 28 Sprachen sind als PDF auf einem USB-Stick beigelegt. Für die Installation und Inbetriebnahme wird u.U. ein Notebook oder Tablet benötigt.	2543212	L	PG14	916,-
EC-L-2x12A-DOL-MT34-WM	Mikrokontrollergesteuertes Schaltgerät mit LC-Display und symbolgestützter Menüführung zur niveauabhängigen Steuerung von zwei Tauchmotorpumpen mittels Schwimmerschalter oder Niveausensor. Hinweis! Die Betriebsanleitung liegt gedruckt in den folgenden Sprachen dem Produkt bei: DE, EN, FR, PL, RU. Alle 28 Sprachen sind als PDF auf einem USB-Stick beigelegt. Für die Installation und Inbetriebnahme wird u.U. ein Notebook oder Tablet benötigt.	2543220	L	PG14	1.482,-
EC-L-2x12A-DOL-MT34-WM-EMS	Mikrokontrollergesteuertes Schaltgerät mit LC-Display und symbolgestützter Menüführung zur niveauabhängigen Steuerung von zwei Tauchmotorpumpen mittels Schwimmerschalter oder Niveausensor. OHNE Hauptschalter, Netztrennvorrichtung muss bauseits gestellt werden! Hinweis! Die Betriebsanleitung liegt gedruckt in den folgenden Sprachen dem Produkt bei: DE, EN, FR, PL, RU. Alle 28 Sprachen sind als PDF auf einem USB-Stick beigelegt. Für die Installation und Inbetriebnahme wird u.U. ein Notebook oder Tablet benötigt.	2543221	L	PG14	1.303,-
EC-L-2x12A-DOL-MT34-WM-EMS-IPS	Mikrokontrollergesteuertes Schaltgerät mit LC-Display, symbolgestützter Menüführung und integriertem Druckaufnehmer zur niveauabhängigen Steuerung von zwei Tauchmotorpumpen mittels Schwimmerschalter, Niveausensor oder Tauchglocke. OHNE Hauptschalter, Netztrennvorrichtung muss bauseits gestellt werden! Hinweis! Die Betriebsanleitung liegt gedruckt in den folgenden Sprachen dem Produkt bei: DE, EN, FR, PL, RU. Alle 28 Sprachen sind als PDF auf einem USB-Stick beigelegt. Für die Installation und Inbetriebnahme wird u.U. ein Notebook oder Tablet benötigt.	2543222	L	PG14	1.408,-
SC-L-1x1,6A-M-DOL-WM	Mikroprozessorgesteuertes Schaltgerät zur niveauabhängigen Steuerung von einer Tauchmotorpumpe mittels Niveausensor oder Schwimmerschaltern.	2543265	C	PG14	2.052,-
SC-L-1x1,6A-T34-DOL-WM	Mikroprozessorgesteuertes Schaltgerät zur niveauabhängigen Steuerung von einer Tauchmotorpumpe mittels Niveausensor oder Schwimmerschaltern.	2543269	C	PG14	2.265,-
SC-L-1x6A-M-DOL-WM	Mikroprozessorgesteuertes Schaltgerät zur niveauabhängigen Steuerung von einer Tauchmotorpumpe mittels Niveausensor oder Schwimmerschaltern.	2538900	C	PG14	2.052,-
SC-L-1x9A-M-DOL-WM	Mikroprozessorgesteuertes Schaltgerät zur niveauabhängigen Steuerung von einer Tauchmotorpumpe mittels Niveausensor oder Schwimmerschaltern.	2538904	C	PG14	2.052,-

 = Lieferbereitschaft, L = Lagervorrat, C = ca. 2 Wochen, K = ca. 4 Wochen, A = auf Anfrage,  = bitte Wilo kontaktieren
Änderungen vorbehalten - Alle Preise verstehen sich ohne Mehrwertsteuer. Es gelten unsere Allgemeinen Liefer-/Leistungsbedingungen (www.wilo.de/agb) - Gültig ab 01.01.20 in Deutschland.



Elektrisches Zubehör – Pumpensteuerung					
Typ	Beschreibung	Art.-Nr.	Preisgruppe		
					EUR
SC-L-1x12A-M-DOL-WM	Mikroprozessorgesteuertes Schaltgerät zur niveaubhängigen Steuerung von einer Tauchmotorpumpe mittels Niveausensor oder Schwimmerschaltern.	2538908	C	PG14	2.052,-
SC-L-1x2A-T34-DOL-WM	Mikroprozessorgesteuertes Schaltgerät zur niveaubhängigen Steuerung von einer Tauchmotorpumpe mittels Niveausensor oder Schwimmerschaltern.	2538912	C	PG14	2.265,-
SC-L-1x4A-T34-DOL-WM	Mikroprozessorgesteuertes Schaltgerät zur niveaubhängigen Steuerung von einer Tauchmotorpumpe mittels Niveausensor oder Schwimmerschaltern.	2538916	C	PG14	2.265,-
SC-L-1x6A-T34-DOL-WM	Mikroprozessorgesteuertes Schaltgerät zur niveaubhängigen Steuerung von einer Tauchmotorpumpe mittels Niveausensor oder Schwimmerschaltern.	2538920	C	PG14	2.265,-
SC-L-1x9A-T34-DOL-WM	Mikroprozessorgesteuertes Schaltgerät zur niveaubhängigen Steuerung von einer Tauchmotorpumpe mittels Niveausensor oder Schwimmerschaltern.	2538924	C	PG14	2.265,-
SC-L-1x12A-T34-DOL-WM	Mikroprozessorgesteuertes Schaltgerät zur niveaubhängigen Steuerung von einer Tauchmotorpumpe mittels Niveausensor oder Schwimmerschaltern.	2538928	C	PG14	2.294,-
SC-L-1x16A-T34-DOL-WM	Mikroprozessorgesteuertes Schaltgerät zur niveaubhängigen Steuerung von einer Tauchmotorpumpe mittels Niveausensor oder Schwimmerschaltern.	2538932	C	PG14	2.428,-
SC-L-1x20A-T34-DOL-WM	Mikroprozessorgesteuertes Schaltgerät zur niveaubhängigen Steuerung von einer Tauchmotorpumpe mittels Niveausensor oder Schwimmerschaltern.	2538936	C	PG14	2.802,-
SC-L-1x12A-T34-SD-WM	Mikroprozessorgesteuertes Schaltgerät zur niveaubhängigen Steuerung von einer Tauchmotorpumpe mittels Niveausensor oder Schwimmerschaltern.	2538948	C	PG14	2.679,-
SC-L-1x18A-T34-SD-WM	Mikroprozessorgesteuertes Schaltgerät zur niveaubhängigen Steuerung von einer Tauchmotorpumpe mittels Niveausensor oder Schwimmerschaltern.	2538952	C	PG14	2.702,-
SC-L-1x24A-T34-SD-WM	Mikroprozessorgesteuertes Schaltgerät zur niveaubhängigen Steuerung von einer Tauchmotorpumpe mittels Niveausensor oder Schwimmerschaltern.	2538956	C	PG14	3.261,-
SC-L-1x32A-T34-SD-WM	Mikroprozessorgesteuertes Schaltgerät zur niveaubhängigen Steuerung von einer Tauchmotorpumpe mittels Niveausensor oder Schwimmerschaltern.	2538960	C	PG14	3.767,-
SC-L-1x37,5A-T34-SD-WM	Mikroprozessorgesteuertes Schaltgerät zur niveaubhängigen Steuerung von einer Tauchmotorpumpe mittels Niveausensor oder Schwimmerschaltern.	2543277	K	PG14	3.856,-
SC-L-1x42A-T34-SD-WM	Mikroprozessorgesteuertes Schaltgerät zur niveaubhängigen Steuerung von einer Tauchmotorpumpe mittels Niveausensor oder Schwimmerschaltern.	2538964	C	PG14	3.944,-
SC-L-1x72A-T34-SD-WM	Mikroprozessorgesteuertes Schaltgerät zur niveaubhängigen Steuerung von einer Tauchmotorpumpe mittels Niveausensor oder Schwimmerschaltern.	2538972	C	PG14	5.256,-
SC-L-2x1,6A-M-DOL-WM	Mikroprozessorgesteuertes Schaltgerät zur niveaubhängigen Steuerung von zwei Tauchmotorpumpen mittels Niveausensor oder Schwimmerschaltern.	2543266	C	PG14	2.358,-
SC-L-2x1,6A-T34-DOL-WM	Mikroprozessorgesteuertes Schaltgerät zur niveaubhängigen Steuerung von zwei Tauchmotorpumpen mittels Niveausensor oder Schwimmerschaltern.	2543270	C	PG14	2.607,-
SC-L-2x6A-M-DOL-WM	Mikroprozessorgesteuertes Schaltgerät zur niveaubhängigen Steuerung von zwei Tauchmotorpumpen mittels Niveausensor oder Schwimmerschaltern.	2538901	C	PG14	2.358,-
SC-L-2x9A-M-DOL-WM	Mikroprozessorgesteuertes Schaltgerät zur niveaubhängigen Steuerung von zwei Tauchmotorpumpen mittels Niveausensor oder Schwimmerschaltern.	2538905	C	PG14	2.358,-
SC-L-2x12A-M-DOL-WM	Mikroprozessorgesteuertes Schaltgerät zur niveaubhängigen Steuerung von zwei Tauchmotorpumpen mittels Niveausensor oder Schwimmerschaltern.	2538909	C	PG14	2.358,-

 = Lieferbereitschaft, L = Lagervorrat, C = ca. 2 Wochen, K = ca. 4 Wochen, A = auf Anfrage,  = bitte Wilo kontaktieren
Änderungen vorbehalten - Alle Preise verstehen sich ohne Mehrwertsteuer. Es gelten unsere Allgemeinen Liefer-/Leistungsbedingungen (www.wilo.de/agb) - Gültig ab 01.01.20 in Deutschland.

Schutz- und Abwasser



Elektrisches Zubehör – Pumpensteuerung					
Typ	Beschreibung	Art.-Nr.	Preisgruppe		
					EUR
SC-L-2x2A-T34-DOL-WM	Mikroprozessorgesteuertes Schaltgerät zur niveauabhängigen Steuerung von zwei Tauchmotorpumpen mittels Niveausensor oder Schwimmerschaltern.	2538913	C	PG14	2.607,-
SC-L-2x4A-T34-DOL-WM	Mikroprozessorgesteuertes Schaltgerät zur niveauabhängigen Steuerung von zwei Tauchmotorpumpen mittels Niveausensor oder Schwimmerschaltern.	2538917	C	PG14	2.607,-
SC-L-2x6A-T34-DOL-WM	Mikroprozessorgesteuertes Schaltgerät zur niveauabhängigen Steuerung von zwei Tauchmotorpumpen mittels Niveausensor oder Schwimmerschaltern.	2538921	C	PG14	2.607,-
SC-L-2x9A-T34-DOL-WM	Mikroprozessorgesteuertes Schaltgerät zur niveauabhängigen Steuerung von zwei Tauchmotorpumpen mittels Niveausensor oder Schwimmerschaltern.	2538925	C	PG14	2.607,-
SC-L-2x12A-T34-DOL-WM	Mikroprozessorgesteuertes Schaltgerät zur niveauabhängigen Steuerung von zwei Tauchmotorpumpen mittels Niveausensor oder Schwimmerschaltern.	2538929	C	PG14	2.664,-
SC-L-2x16A-T34-DOL-WM	Mikroprozessorgesteuertes Schaltgerät zur niveauabhängigen Steuerung von zwei Tauchmotorpumpen mittels Niveausensor oder Schwimmerschaltern.	2538933	C	PG14	3.050,-
SC-L-2x20A-T34-DOL-WM	Mikroprozessorgesteuertes Schaltgerät zur niveauabhängigen Steuerung von zwei Tauchmotorpumpen mittels Niveausensor oder Schwimmerschaltern.	2538937	C	PG14	3.123,-
SC-L-2x12A-T34-SD-WM	Mikroprozessorgesteuertes Schaltgerät zur niveauabhängigen Steuerung von zwei Tauchmotorpumpen mittels Niveausensor oder Schwimmerschaltern.	2538949	K	PG14	3.430,-
SC-L-2x18A-T34-SD-WM	Mikroprozessorgesteuertes Schaltgerät zur niveauabhängigen Steuerung von zwei Tauchmotorpumpen mittels Niveausensor oder Schwimmerschaltern.	2538953	C	PG14	3.482,-
SC-L-2x24A-T34-SD-WM	Mikroprozessorgesteuertes Schaltgerät zur niveauabhängigen Steuerung von zwei Tauchmotorpumpen mittels Niveausensor oder Schwimmerschaltern.	2538957	C	PG14	3.778,-
SC-L-2x32A-T34-SD-WM	Mikroprozessorgesteuertes Schaltgerät zur niveauabhängigen Steuerung von zwei Tauchmotorpumpen mittels Niveausensor oder Schwimmerschaltern.	2538961	C	PG14	4.433,-
SC-L-2x37,5A-T34-SD-WM	Mikroprozessorgesteuertes Schaltgerät zur niveauabhängigen Steuerung von zwei Tauchmotorpumpen mittels Niveausensor oder Schwimmerschaltern.	2543278	K	PG14	4.542,-
SC-L-2x42A-T34-SD-WM	Mikroprozessorgesteuertes Schaltgerät zur niveauabhängigen Steuerung von zwei Tauchmotorpumpen mittels Niveausensor oder Schwimmerschaltern.	2538965	C	PG14	4.650,-
SC-L-2x55A-T34-SD-WM	Mikroprozessorgesteuertes Schaltgerät zur niveauabhängigen Steuerung von zwei Tauchmotorpumpen mittels Niveausensor oder Schwimmerschaltern.	2538969	C	PG14	5.374,-
SC-L-2x72A-T34-SD-WM	Mikroprozessorgesteuertes Schaltgerät zur niveauabhängigen Steuerung von zwei Tauchmotorpumpen mittels Niveausensor oder Schwimmerschaltern.	2538973	C	PG14	6.590,-

Elektrisches Zubehör – Pumpensteuerung					
Typ	Beschreibung	Art.-Nr.	Preisgruppe		
					EUR
Auswerterelais NIV 101/A	Auswerterelais für den Anschluss einer Stabelektrode für die Dichtungskammerüberwachung. Zusätzlicher Anschluss für Bimetall- oder PTC-Fühler für die Wicklungstemperaturüberwachung. Für Schaltschrankinbau!	6045175	L	PG14	155,-
Auswerterelais NIV 105/S	Auswerterelais für den Anschluss von 3 Elektroden oder 2 Schwimmerschaltern für die Niveausteuerung. Für Schaltschrankinbau!	6003270	L	PG14	189,-

 = Lieferbereitschaft, L = Lagervorrat, C = ca. 2 Wochen, K = ca. 4 Wochen, A = auf Anfrage,  = bitte Wilo kontaktieren
Änderungen vorbehalten - Alle Preise verstehen sich ohne Mehrwertsteuer. Es gelten unsere Allgemeinen Liefer-/Leistungsbedingungen (www.wilo.de/agb) - Gültig ab 01.01.20 in Deutschland.

Elektrisches Zubehör – Pumpensteuerung					
Typ	Beschreibung	Art.-Nr.	Preisgruppe		
					EUR
Motorschutzrelais CM-MSS.41S 24–240 V, 50/60 Hz, AC/DC	Elektronisches Motorschutzrelais zum Anschluss von Kaltleiter- oder Bimetallfühler für die Wicklungstemperaturüberwachung. Mit Wiedereinschaltsperrung und Ex-Zulassung. Für Schaltschrankeinbau!	6076739	C	PG14	108,-
Phasenasymmetrierelais PS2DF	Relais zur Überwachung des Versorgungsnetzes auf Phasenausfall, Phasenasymmetrie und Unterspannung. Für Schaltschrankeinbau!	6003283	A	PG14	217,-
Auswerterelais DGW 2.01	Auswerterelais für den Anschluss von einem PT100-Sensor zur Temperaturüberwachung und -regelung.	6002962	L	PG14	522,-
Auswerterelais SK 545	Auswerterelais zum Anschluss der Feuchtigkeitselektrode zur Motorraumüberwachung sowie der Wicklungstemperaturüberwachung mit Bimetallfühler (nur Wilo-Drain TP 80, TP 100). Für Schaltschrankeinbau!	2015577	A	PG14	335,-
Kommunikationsmodul Modbus RTU (SC)	Zur Verbindung von Wilo-Control SC Baureihen mit Modbus RTU Netzwerken.	2538241	L	PG14	481,-
Kommunikationsmodul BACnet (SC)	Zur Verbindung von Wilo-Control SC Baureihen mit BACnet MSTP Netzwerken.	2538242	L	PG14	498,-
Kommunikationsmodul LON (SC)	Zur Verbindung von Wilo-Control SC Baureihen mit Modbus LON Netzwerken.	2538243	K	PG14	498,-
Kommunikationsmodul GSM (SC)	Zusatzmodul für die Ausrüstung der Schaltgeräte-Baureihe SC/SCe zur Einwahl in GSM-Mobilfunknetze.	2542216	A	PG14	474,-
GSM/GPRS Antenne mit Kabel 2,5 m	Biegsame, kunststoffummantelte Antenne mit Magnetstandfuß und abgeschirmtem Antennenkabel mit FME-Stecker.	2533862	A	PG14	130,-
GSM/GPRS Antenne mit Kabel 10 m	Kunststoffummantelte Antenne inkl. Winkel-Halterung zur Außenmontage und abgeschirmtem Antennenkabel mit FME-Stecker.	2533863	A	PG14	392,-
GSM/GPRS Antenne mit Kabel 15 m	Kunststoffummantelte Antenne inkl. Winkel-Halterung zur Außenmontage und abgeschirmtem Antennenkabel mit FME-Stecker.	2533864	A	PG14	434,-
NiMH-Akku, 9 V/200 mAh	Akku zum Einbau in die Schaltgeräte Wilo-Control MS-L und EC-L für einen netzunabhängigen Alarm	2522850	L	PG15	25,-
Stabelektrode (30 mm) inkl. 10 m Kabel	Externe Stabelektrode (Stablänge: 30 mm) im Edelstahlgehäuse mit 10 m Kabel zur Überwachung von Leckageeintritt in der Dichtungskammer.	6065216	L	PG14	101,-
Stabelektrode (210 mm) inkl. 10 m Kabel	Externe Stabelektrode (Stablänge: 210 mm) im Edelstahlgehäuse mit 10 m Kabel zur Überwachung von Leckageeintritt in der Dichtungskammer.	6042222	L	PG14	101,-



Elektrisches Zubehör – Niveausteuern					
Typ	Beschreibung	Art.-Nr.	Preisgruppe		
					EUR
Staudruckglocke mit 10 m Schlauch	Pneumatischer Signalgeber für fäkalienhaltige Medien mit einer max. Temperatur von 60 °C. Der Signalgeber ist offen in Richtung der Flüssigkeit und muss nach jedem Abpumpen gelüftet werden (AUS entsprechend der Zeit).	2516976	L	PG14	90,-
Lufteinperlsystem	Kleinkompressor zur kontinuierlichen Belüftung der Staudruckglocke, inkl. Rückflussverhinderer, 3 m Schlauch und T-Stück.	2516977	L	PG14	223,-
Schwimmerschalter WA65 mit 5 m Kabel	Signalgeber für verschmutzte Medien ohne Fäkalien mit einer max. Temperatur von 60 °C. Schaltung: oben „EIN“/unten „AUS“.	503211390	L	PG14	85,-
Schwimmerschalter WA65 mit 10 m Kabel	Signalgeber für verschmutzte Medien ohne Fäkalien mit einer max. Temperatur von 60 °C. Schaltung: oben „EIN“/unten „AUS“.	503211893	L	PG14	160,-
Schwimmerschalter WA65 mit 20 m Kabel	Signalgeber für verschmutzte Medien ohne Fäkalien mit einer max. Temperatur von 60 °C. Schaltung: oben „EIN“/unten „AUS“.	2004431	L	PG14	237,-
Schwimmerschalter WA65 mit 30 m Kabel	Signalgeber für verschmutzte Medien ohne Fäkalien mit einer max. Temperatur von 60 °C. Schaltung: oben „EIN“/unten „AUS“.	2004432	L	PG14	321,-
Schwimmerschalter MS1 mit 10 m Kabel	Signalgeber für aggressive und fäkalienhaltige Medien bis zu einer max. Temperatur von 80 °C. Schaltung: oben „EIN“/unten „AUS“.	2004593	L	PG14	117,-
Niveausensor 0–1 m WS Kabellänge 10 m	Signalgeber mit ATEX-Zulassung für fäkalienhaltige Medien mit einer max. Temperatur von 60 °C. Ausgangssignal: 4...20 mA	2519924	L	PG14	454,-

 = Lieferbereitschaft, L = Lagervorrat, C = ca. 2 Wochen, K = ca. 4 Wochen, A = auf Anfrage,  = bitte Wilo kontaktieren
Änderungen vorbehalten – Alle Preise verstehen sich ohne Mehrwertsteuer. Es gelten unsere Allgemeinen Liefer-/Leistungsbedingungen (www.wilo.de/agb) – Gültig ab 01.01.20 in Deutschland.

Schmutz- und Abwasser

Elektrisches Zubehör – Niveausteuern					
Typ	Beschreibung	Art.-Nr.	Preisgruppe		EUR
					
Niveausensor 0-1 mWS Kabellänge 30 m	Signalgeber mit ATEX-Zulassung für fäkalienhaltige Medien mit einer max. Temperatur von 60 °C. Ausgangssignal: 4...20 mA	2519925	L	PG14	536,-
Niveausensor 0-1 mWS Kabellänge 50 m	Signalgeber mit ATEX-Zulassung für fäkalienhaltige Medien mit einer max. Temperatur von 60 °C. Ausgangssignal: 4...20 mA	2519926	L	PG14	648,-
Niveausensor 0-2,5 mWS Kabellänge 10 m	Signalgeber mit ATEX-Zulassung für fäkalienhaltige Medien mit einer max. Temperatur von 60 °C. Ausgangssignal: 4...20 mA	2519921	L	PG14	454,-
Niveausensor 0-2,5 mWS Kabellänge 30 m	Signalgeber mit ATEX-Zulassung für fäkalienhaltige Medien mit einer max. Temperatur von 60 °C. Ausgangssignal: 4...20 mA	2519922	L	PG14	536,-
Niveausensor 0-2,5 mWS Kabellänge 50 m	Signalgeber mit ATEX-Zulassung für fäkalienhaltige Medien mit einer max. Temperatur von 60 °C. Ausgangssignal: 4...20 mA	2519923	L	PG14	648,-
Niveausensor 0-10 mWS Kabellänge 20 m	Signalgeber mit ATEX-Zulassung für fäkalienhaltige Medien mit einer max. Temperatur von 60 °C. Ausgangssignal: 4...20 mA	6033106	L	PG14	505,-
Niveausensor 0-10 mWS Kabellänge 30 m	Signalgeber mit ATEX-Zulassung für fäkalienhaltige Medien mit einer max. Temperatur von 60 °C. Ausgangssignal: 4...20 mA	6033107	L	PG14	516,-
Niveausensor 0-10 mWS Kabellänge 50 m	Signalgeber mit ATEX-Zulassung für fäkalienhaltige Medien mit einer max. Temperatur von 60 °C. Ausgangssignal: 4...20 mA	6033108	L	PG14	763,-
ZSE Schuko mit 5 m Kabel	Zwischensteckbare Schwimmersteuerung mit Schukostecker/-kupplung zur niveauabhängigen Ansteuerung von Wechselstromverbrauchern.	6017150	C	PG14	79,-
ZSE Schuko mit 10 m Kabel	Zwischensteckbare Schwimmersteuerung mit Schukostecker/-kupplung zur niveauabhängigen Ansteuerung von Wechselstromverbrauchern.	6017313	C	PG14	86,-
ZSE Schuko mit 20 m Kabel	Zwischensteckbare Schwimmersteuerung mit Schukostecker/-kupplung zur niveauabhängigen Ansteuerung von Wechselstromverbrauchern.	6021204	C	PG14	127,-
ZSD CEE16 mit 5 m Kabel, 5m	Zwischensteckbare Schwimmersteuerung mit CEE-Stecker/-kupplung zur niveauabhängigen Ansteuerung von Drehstromverbrauchern	6023412	A	PG14	526,-
ZSD CEE16 mit 10 m Kabel, 10m	Zwischensteckbare Schwimmersteuerung mit CEE-Stecker/-kupplung zur niveauabhängigen Ansteuerung von Drehstromverbrauchern	6021206	C	PG14	563,-
ZSD CEE16 mit 20 m Kabel, 20m	Zwischensteckbare Schwimmersteuerung mit CEE-Stecker/-kupplung zur niveauabhängigen Ansteuerung von Drehstromverbrauchern	6021205	C	PG14	572,-
ZSD CEE32 mit 5 m Kabel, 5m	Zwischensteckbare Schwimmersteuerung mit CEE-Stecker/-kupplung zur niveauabhängigen Ansteuerung von Drehstromverbrauchern	6027185	C	PG14	590,-
ZSD CEE32 mit 10 m Kabel, 10m	Zwischensteckbare Schwimmersteuerung mit CEE-Stecker/-kupplung zur niveauabhängigen Ansteuerung von Drehstromverbrauchern	6027184	C	PG14	611,-
ZSD CEE32 mit 20 m Kabel, 20m	Zwischensteckbare Schwimmersteuerung mit CEE-Stecker/-kupplung zur niveauabhängigen Ansteuerung von Drehstromverbrauchern	6001283	C	PG14	632,-

Elektrisches Zubehör – Zubehör für Niveausteuern					
Typ	Beschreibung	Art.-Nr.	Preisgruppe		EUR
					
Ex-Trennrelais (2-Kreis)	Ex-Trennrelais für den Anschluss von 2 Schwimmerschaltern für die Niveausteuern in explosiver Atmosphäre.	2513059	L	PG14	741,-
Ex-Trennrelais (3-Kreis)	Ex-Trennrelais für den Anschluss von 3 Schwimmerschaltern für die Niveausteuern in explosiver Atmosphäre.	2510698	K	PG14	809,-
Ex-Trennrelais (4-Kreis)	Ex-Trennrelais für den Anschluss von 4 Schwimmerschaltern für die Niveausteuern in explosiver Atmosphäre.	2510699	K	PG14	877,-
Ex-Trennrelais (5-Kreis)	Ex-Trennrelais für den Anschluss von 5 Schwimmerschaltern für die Niveausteuern in explosiver Atmosphäre.	2510674	K	PG14	919,-

 = Lieferbereitschaft, L = Lagervorrat, C = ca. 2 Wochen, K = ca. 4 Wochen, A = auf Anfrage,  = bitte Wilo kontaktieren

Änderungen vorbehalten - Alle Preise verstehen sich ohne Mehrwertsteuer. Es gelten unsere Allgemeinen Liefer-/Leistungsbedingungen (www.wilo.de/agb) - Gültig ab 01.01.20 in Deutschland.

Elektrisches Zubehör – Zubehör für Niveausteuern

Typ	Beschreibung	Art.-Nr.	Preisgruppe		
					EUR
Ex-Trennrelais XR-42x	Ex-Trennrelais für den Anschluss von 2 Schwimmerschaltern oder 6 Elektroden für die Niveausteuern in explosiver Atmosphäre. Für Schaltschrankeinbau!	6069164	C	PG14	278,-
Kabelabspannklemme	Zur Befestigung eines Signalgebers im Schacht. Die Klemme wird im Schacht mit einem Haken fixiert, das Kabel des Signalgebers wird geklemmt und fixiert sich über das Eigengewicht des Signalgebers.	2519927	L	PG14	21,-
Zener-Barriere	Zener-Barriere für den Anschluss von einem Niveausensor innerhalb einer explosiven Atmosphäre.	2541372	L	PG14	284,-
CEE-Motorschutzstecker 1,2...1,8 A	CEE-Phasenwenderstecker mit Drehrichtungsanzeige und thermischem Motorschutz. Anschluss für einen Schwimmerschalter. Mit Ein-/Ausschalter für „Hand-/Automatik-Modus“	2525864	C	PG14	379,-
CEE-Motorschutzstecker 1,8...2,6 A	CEE-Phasenwenderstecker mit Drehrichtungsanzeige und thermischem Motorschutz. Anschluss für einen Schwimmerschalter. Mit Ein-/Ausschalter für „Hand-/Automatik-Modus“	2525865	L	PG14	369,-
CEE-Motorschutzstecker 2,6...3,7 A	CEE-Phasenwenderstecker mit Drehrichtungsanzeige und thermischem Motorschutz. Anschluss für einen Schwimmerschalter. Mit Ein-/Ausschalter für „Hand-/Automatik-Modus“	2017211	C	PG14	385,-
CEE-Motorschutzstecker 3,7...5,5 A	CEE-Phasenwenderstecker mit Drehrichtungsanzeige und thermischem Motorschutz. Anschluss für einen Schwimmerschalter. Mit Ein-/Ausschalter für „Hand-/Automatik-Modus“	2017212	C	PG14	385,-
CEE-Motorschutzstecker 5,5...8,0 A	CEE-Phasenwenderstecker mit Drehrichtungsanzeige und thermischem Motorschutz. Anschluss für einen Schwimmerschalter. Mit Ein-/Ausschalter für „Hand-/Automatik-Modus“	2017213	C	PG14	400,-
CEE-Motorschutzstecker 8,0...11,5 A	CEE-Phasenwenderstecker mit Drehrichtungsanzeige und thermischem Motorschutz. Anschluss für einen Schwimmerschalter. Mit Ein-/Ausschalter für „Hand-/Automatik-Modus“	2017214	C	PG14	385,-
CEE-Motorschutzstecker inkl. WSK/DI 3,7...5,5 A	CEE-Phasenwenderstecker mit Drehrichtungsanzeige und thermischem Motorschutz. Anschlüsse für einen Schwimmerschalter sowie der Dichtigkeits- und Wicklungstemperaturüberwachung. Mit Ein-/Ausschalter für „Hand-/Automatik-Modus“	2515561	C	PG14	488,-
CEE-Motorschutzstecker inkl. WSK/DI 5,5...8,0 A	CEE-Phasenwenderstecker mit Drehrichtungsanzeige und thermischem Motorschutz. Anschlüsse für einen Schwimmerschalter sowie der Dichtigkeits- und Wicklungstemperaturüberwachung. Mit Ein-/Ausschalter für „Hand-/Automatik-Modus“	2515562	C	PG14	492,-
CEE-Motorschutzstecker inkl. WSK/DI 8,0...11,5 A	CEE-Phasenwenderstecker mit Drehrichtungsanzeige und thermischem Motorschutz. Anschlüsse für einen Schwimmerschalter sowie der Dichtigkeits- und Wicklungstemperaturüberwachung. Mit Ein-/Ausschalter für „Hand-/Automatik-Modus“	2515563	K	PG14	488,-

Elektrisches Zubehör – Motorschutz

Typ	Beschreibung	Art.-Nr.	Preisgruppe		
					EUR
CEE-Motorschutzstecker 1,2...1,8 A	CEE-Phasenwenderstecker mit Drehrichtungsanzeige und thermischem Motorschutz. Anschluss für einen Schwimmerschalter. Mit Ein-/Ausschalter für „Hand-/Automatik-Modus“	2525864	C	PG14	379,-
CEE-Motorschutzstecker 1,8...2,6 A	CEE-Phasenwenderstecker mit Drehrichtungsanzeige und thermischem Motorschutz. Anschluss für einen Schwimmerschalter. Mit Ein-/Ausschalter für „Hand-/Automatik-Modus“	2525865	L	PG14	369,-
CEE-Motorschutzstecker 2,6...3,7 A	CEE-Phasenwenderstecker mit Drehrichtungsanzeige und thermischem Motorschutz. Anschluss für einen Schwimmerschalter. Mit Ein-/Ausschalter für „Hand-/Automatik-Modus“	2017211	C	PG14	385,-
CEE-Motorschutzstecker 3,7...5,5 A	CEE-Phasenwenderstecker mit Drehrichtungsanzeige und thermischem Motorschutz. Anschluss für einen Schwimmerschalter. Mit Ein-/Ausschalter für „Hand-/Automatik-Modus“	2017212	C	PG14	385,-
CEE-Motorschutzstecker 5,5...8,0 A	CEE-Phasenwenderstecker mit Drehrichtungsanzeige und thermischem Motorschutz. Anschluss für einen Schwimmerschalter. Mit Ein-/Ausschalter für „Hand-/Automatik-Modus“	2017213	C	PG14	400,-

☛ = Lieferbereitschaft, L = Lagervorrat, C = ca. 2 Wochen, K = ca. 4 Wochen, A = auf Anfrage, ☎ = bitte Wilo kontaktieren

Änderungen vorbehalten – Alle Preise verstehen sich ohne Mehrwertsteuer. Es gelten unsere Allgemeinen Liefer-/Leistungsbedingungen (www.wilo.de/agb) – Gültig ab 01.01.20 in Deutschland.

Elektrisches Zubehör – Motorschutz					
Typ	Beschreibung	Art.-Nr.	Preisgruppe		
					EUR
CEE-Motorschutzstecker 8,0...11,5 A	CEE-Phasenwenderstecker mit Drehrichtungsanzeige und thermischem Motorschutz. Anschluss für einen Schwimmerschalter. Mit Ein-/Ausschalter für „Hand-/Automatik-Modus“	2017214	C	PG14	385,-
CEE-Motorschutzstecker inkl. WSK/DI 3,7...5,5 A	CEE-Phasenwenderstecker mit Drehrichtungsanzeige und thermischem Motorschutz. Anschlüsse für einen Schwimmerschalter sowie der Dichtigkeits- und Wicklungstemperaturüberwachung. Mit Ein-/Ausschalter für „Hand-/Automatik-Modus“	2515561	C	PG14	488,-
CEE-Motorschutzstecker inkl. WSK/DI 5,5...8,0 A	CEE-Phasenwenderstecker mit Drehrichtungsanzeige und thermischem Motorschutz. Anschlüsse für einen Schwimmerschalter sowie der Dichtigkeits- und Wicklungstemperaturüberwachung. Mit Ein-/Ausschalter für „Hand-/Automatik-Modus“	2515562	C	PG14	492,-
CEE-Motorschutzstecker inkl. WSK/DI 8,0...11,5 A	CEE-Phasenwenderstecker mit Drehrichtungsanzeige und thermischem Motorschutz. Anschlüsse für einen Schwimmerschalter sowie der Dichtigkeits- und Wicklungstemperaturüberwachung. Mit Ein-/Ausschalter für „Hand-/Automatik-Modus“	2515563	K	PG14	488,-



Elektrisches Zubehör – Alarmsteuerung					
Typ	Beschreibung	Art.-Nr.	Preisgruppe		
					EUR
Kleinalarmschaltgerät KAS	Netzunabhängiges Kleinalarmschaltgerät in ISO-Steckergehäuse mit Schuko-stecker, akustischem Alarmmelder und angebauter Elektrode mit 3 m Kabel zur Niveaufassung.	501534094	L	PG14	363,-
AlarmControl 1	Netzunabhängige Alarmanlage mit Schuko-stecker, akustischem Alarmmelder und angebautem Minischwimmerschalter mit 3 m Kabel zur Füllstandsmessung.	2522846	L	PG14	143,-
AlarmControl 2	Netzunabhängige Alarmanlage mit Schuko-Zwischenstecker für den direkten Anschluss eines Verbrauchers, akustischem Alarmmelder und angebautem Minischwimmerschalter mit 3 m Kabel zur Füllstandsmessung.	2522847	L	PG14	175,-
DrainAlarm 2	Netzunabhängiges Alarmschaltgerät mit optischer und akustischer Alarmmeldung sowie einen Anschluss für einen Schwimmerschalter.	2545133	L	PG14	423,-
DrainAlarm GSM	Netzunabhängiges Alarmschaltgerät mit optischer, akustischer und funk (per GSM) Alarmmeldung sowie einen Anschluss für einen Schwimmerschalter.	2542911	L	PG14	1.163,-
Signalhorn 1~230 V	Hupe mit Schalltrichter zur Wandmontage für den Innen- und Außenbereich. Alarmsignal durch elektromechanische Schallerzeugung mit Stahlmembran (88 dBA).	501459398	L	PG14	87,-

Elektrisches Zubehör – Kabel					
Typ	Beschreibung	Art.-Nr.	Preisgruppe		
					EUR
Kabelverteilerschrank zweiteilig, Gr.1	Zweiteiliger Kabelverteilerschrank für die Außenaufstellung (Schutzart IP 44) aus glasfaserverstärktem Polyester, inkl. Montageplatte.	2523674	K	PG14	1.896,-
Kabelverteilerschrank zweiteilig, Gr.00	Zweiteiliger Kabelverteilerschrank für die Außenaufstellung (Schutzart IP 44) aus glasfaserverstärktem Polyester, inkl. Montageplatte.	2523672	K	PG14	1.206,-
Kabelverteilerschrank zweiteilig, Gr.2	Zweiteiliger Kabelverteilerschrank für die Außenaufstellung (Schutzart IP 44) aus glasfaserverstärktem Polyester, inkl. Montageplatte.	2523675	K	PG14	2.620,-
Kabelverteilerschrank einteilig, Gr.00	Einteiliger Kabelverteilerschrank für die Außenaufstellung (Schutzart IP 34D) aus glasfaserverstärktem Polyester, inkl. Montageplatte.	2523791	K	PG14	1.047,-

☛ = Lieferbereitschaft, L = Lagerort, C = ca. 2 Wochen, K = ca. 4 Wochen, A = auf Anfrage, ☎ = bitte Wilo kontaktieren

Änderungen vorbehalten - Alle Preise verstehen sich ohne Mehrwertsteuer. Es gelten unsere Allgemeinen Liefer-/Leistungsbedingungen (www.wilo.de/agb) - Gültig ab 01.01.20 in Deutschland.

Elektrisches Zubehör - Kabel					
Typ	Beschreibung	Art.-Nr.	Preisgruppe		
					EUR
Kabelverteiler- schrank zweiteilig, Gr.0	Zweiteiliger Kabelverteilerschrank für die Außenaufstellung (Schutzart IP 44) aus glasfaserverstärktem Polyester, inkl. Montageplatte.	2523673	L	PG14	1.232,-
Kabelverteiler- schrank einteilig, Größe 00, inkl. MS-L 1x4kW	Einteiliger Kabelverteilerschrank für die Außenaufstellung (Schutzart IP 34D) aus glasfaserverstärktem Polyester, inkl. Schaltgerät Micro Control MS-L 1x4kW, Elektroverteilung, Heizung und Blitzleuchte.	2533127	K	PG14	3.369,-



 = Lieferbereitschaft, L = Lagervorrat, C = ca. 2 Wochen, K = ca. 4 Wochen, A = auf Anfrage,  = bitte Wilo kontaktieren
Änderungen vorbehalten - Alle Preise verstehen sich ohne Mehrwertsteuer. Es gelten unsere Allgemeinen Liefer-/Leistungsbedingungen (www.wilo.de/agb) - Gültig ab 01.01.20 in Deutschland.

Mechanisches Zubehör – Armaturen					
Typ	Beschreibung	Art.-Nr.	Preisgruppe		
					EUR
Rückflussverhinderer Rp 1¼	Aus Kunststoff, mit Innengewinde	501533696	L	PG14	90,-
Rückflussverhinderer Rp 1½	Aus EN-GJL-250, mit Innengewinde	4027330	L	PG14	151,-
Rückflussverhinderer G 2	Aus EN-GJL-250, mit Innengewinde	4027331	L	PG14	186,-
Rückflussverhinderer G 2½	Aus EN-GJL-250, mit Innengewinde	4019225	L	PG14	257,-
Rückflussverhinderer DN 50	Aus EN-GJL-250, nach DIN EN 12050-4, inkl. 1 Satz Montagezubehör	2017166	L	PG14	266,-
Rückflussverhinderer DN 65	Aus EN-GJL-250, nach DIN EN 12050-4, inkl. 1 Satz Montagezubehör	2017167	L	PG14	305,-
Rückflussverhinderer DN 80	Aus EN-GJL-250, nach DIN EN 12050-4, inkl. 1 Satz Montagezubehör	2017168	L	PG14	341,-
Rückflussverhinderer DN 100	Aus EN-GJL-250, nach DIN EN 12050-4, inkl. 1 Satz Montagezubehör	2017169	L	PG14	410,-
Rückflussverhinderer DN 150	Aus EN-GJL-250, nach DIN EN 12050-4, inkl. 1 Satz Montagezubehör	2017170	L	PG14	883,-
Absperr-Kugelhahn Rp 1½, G-CuSn10	Aus Messing, vernickelt, mit Innengewinde	4027337	L	PG14	63,-
Absperr-Kugelhahn Rp 2, G-CuSn10	Aus Messing, vernickelt, mit Innengewinde	4027338	L	PG14	87,-
Absperr-Kugelhahn Rp 2½, G-CuSn10	Aus Messing, vernickelt, mit Innengewinde	4019227	C	PG14	183,-
Absperrschieber DN 50, EN-GJL-250	Aus EN-GJL-250, inkl. 1 Satz Montagezubehör	2017160	L	PG14	237,-
Absperrschieber DN 65, EN-GJL-250	Aus EN-GJL-250, inkl. 1 Satz Montagezubehör	2017161	L	PG14	249,-
Absperrschieber DN 80, EN-GJL-250	Aus EN-GJL-250, inkl. 1 Satz Montagezubehör	2017162	L	PG14	309,-
Absperrschieber DN 100, EN-GJL-250	Aus EN-GJL-250, inkl. 1 Satz Montagezubehör	2017163	L	PG14	364,-
Absperrschieber DN 150, EN-GJL-250	Aus EN-GJL-250, inkl. 1 Satz Montagezubehör	2017164	L	PG14	604,-
Absperrschieber Rp 1½, G-CuSn10	Aus Rotguss, mit Innengewinde	2525187	L	PG14	66,-
Absperrschieber Rp 2, G-CuSn10	Aus Rotguss, mit Innengewinde	2525188	L	PG14	93,-
Absperrschieber DN 100, PVC	Aus PVC, mit festen Rohrenden DN 100	2529808	L	PG14	470,-
Absperrschieber DN 150, PVC	Aus PVC, mit festen Rohrenden DN 150	2529809	L	PG14	824,-



Mechanisches Zubehör – Schlauchanschlüsse					
Typ	Beschreibung	Art.-Nr.	Preisgruppe		
					EUR
Geka-Festkupplung DN 40	Aus Messing, mit Außengewinde	2018100	L	PG14	4,-
Festkupplung Storz C/G 2	Aus Aluminium, Storz C Anschluss, mit Außengewinde	2018102	L	PG14	21,-
Festkupplung Storz C/G 2½	Aus Aluminium, Storz C Anschluss, mit Außengewinde	2015234	L	PG14	33,-

☛ = Lieferbereitschaft, L = Lagervorrat, C = ca. 2 Wochen, K = ca. 4 Wochen, A = auf Anfrage, ☛ = bitte Wilo kontaktieren
Änderungen vorbehalten - Alle Preise verstehen sich ohne Mehrwertsteuer. Es gelten unsere Allgemeinen Liefer-/Leistungsbedingungen (www.wilo.de/agb) - Gültig ab 01.01.20 in Deutschland.

Mechanisches Zubehör – Schlauchanschlüsse					
Typ	Beschreibung	Art.-Nr.	Preisgruppe		
					EUR
Festkupplung Storz 90 mm/G 3	Aus Aluminium, Storz 90 Anschluss, mit Innengewinde	2017203	C	PG14	72,-
Festkupplung Storz A/G 4	Aus Aluminium, Storz A Anschluss, mit Innengewinde	2016161	C	PG14	72,-
Festkupplung Storz 90 mm/G 2½	Aus Aluminium, Storz 90 Anschluss, mit Außengewinde	6003069	C	PG14	20,-
Geka-Schlauchkupplung DN 40	Aus Messing, mit Schlauchtülle Ø 40 mm, inkl. Schlauchschelle	2018101	L	PG14	8,-
Schlauchkupplung Storz C/Ø 52 mm	Aus Aluminium, mit Schlauchtülle Ø 52 mm	2015235	C	PG14	24,-
Schlauchkupplung Storz A/Ø 110 mm	Aus Aluminium, mit Schlauchtülle Ø 110 mm, inkl. Schlauchschelle	2004675	C	PG14	72,-
Schlauchkupplung Storz 90/Ø 90 mm	Aus Aluminium, mit Schlauchtülle Ø 90 mm, inkl. Schlauchschelle	2017204	C	PG14	72,-
Schlauchtülle Ø 60 mm/G 2	Mit Außengewinde, aus Kunststoff, inkl. Schlauchschelle	4027334	C	PG14	37,-
Schlauchtülle G 1½/Ø 40 mm	Aus Messing mit Überwurfmutter für Schaleneinband und glattem Schlauchstutzen mit Sicherungsbund. Inkl. PU-Gewindedichtung und Schlauchschelle.	2083109	K	PG14	58,-
Schlauchtülle G 2/Ø 50 mm	Aus Messing mit Außengewinde für Schelleneinband. Inkl. Schlauchschelle.	2083111	K	PG14	61,-
Schlauchtülle R 3/Ø 90 mm	Aus Stahl mit konischem Außengewinde ohne Bund. Inkl. Schlauchschelle.	2083112	K	PG14	142,-
Schlauchtülle Ø 70 mm/G 2½	Mit Außengewinde, aus Messing, inkl. Schlauchschelle	4015210	C	PG14	122,-
Schlauchtülle Ø 40 mm/R 1½	Mit Außengewinde, aus Kunststoff, inkl. Schlauchschelle	4027335	L	PG14	37,-
Festkupplung-Set Storz B/DN 80	Mit 90°-Rohrbogen und Flanschanschluss; Rohrbogen aus EN-GJL-250, Storz-Kupplung aus Aluminium, inkl. 1 Satz Montagezubehör	6031385	L	PG14	252,-
Festkupplung-Set Storz A/DN 100	Mit 90°-Rohrbogen und Flanschanschluss; Rohrbogen aus EN-GJL-250, Storz-Kupplung aus Aluminium, inkl. 1 Satz Montagezubehör	6031672	L	PG14	336,-
Festkupplung-Set Storz C/G 2	Mit 90°-Rohrbogen und Gewindeanschluss; Rohrbogen aus EN-GJL-250, Storz-Kupplung aus Aluminium, inkl. 1 Satz Montagezubehör	6021799	C	PG14	55,-
Festkupplung-Set Storz C/DN 50	Mit 90°-Rohrbogen und Flanschanschluss; Rohrbogen aus EN-GJL-250, Storz-Kupplung aus Aluminium, inkl. 1 Satz Montagezubehör	6031671	L	PG14	190,-
Festkupplung-Set Storz F/DN 150	Mit 90°-Rohrbogen und Flanschanschluss; Rohrbogen aus EN-GJL-250, Storz-Kupplung aus Aluminium, inkl. 1 Satz Montagezubehör	6040247	A	PG14	914,-
Synthetik-Druckschlauch 3 m, Ø 42 mm	Innen-Ø 42 mm, PN 6, inkl. Schlauchschelle	2027641	K	PG14	42,-
Synthetik-Druckschlauch 5 m, Ø 42 mm	Innen-Ø 42 mm, PN 6, inkl. Schlauchschelle	2027642	L	PG14	71,-
Synthetik-Druckschlauch 15 m, Ø 42 mm	Innen-Ø 42 mm, PN 6, inkl. Schlauchschelle	2027643	K	PG14	132,-
Synthetik-Druckschlauch 10 m, Ø 52 mm	Innen-Ø 52 mm, PN 8, inkl. Schlauchschelle	2017192	A	PG14	175,-
Synthetik-Druckschlauch 3 m, Ø 60 mm	Innen-Ø 60 mm, PN 6, inkl. Schlauchschelle	2027644	A	PG14	60,-
Synthetik-Druckschlauch 5 m, Ø 60 mm	Innen-Ø 60 mm, PN 6, inkl. Schlauchschelle	2027645	A	PG14	104,-

 = Lieferbereitschaft, L = Lagervorrat, C = ca. 2 Wochen, K = ca. 4 Wochen, A = auf Anfrage,  = bitte Wilo kontaktieren
Änderungen vorbehalten - Alle Preise verstehen sich ohne Mehrwertsteuer. Es gelten unsere Allgemeinen Liefer-/Leistungsbedingungen (www.wilo.de/agb) - Gültig ab 01.01.20 in Deutschland.



Mechanisches Zubehör – Schlauchanschlüsse					
Typ	Beschreibung	Art.-Nr.	Preisgruppe		EUR
					
Synthetik-Druck-schlauch 15 m, Ø 60 mm	Innen-Ø 60 mm, PN 6, inkl. Schlauchschelle	2027646	A	PG14	222,-
Synthetik-Druck-schlauch 10 m, Ø 60 mm	Innen-Ø 60 mm, PN 6, inkl. Schlauchschelle	2018106	A	PG14	210,-
Synthetik-Druck-schlauch 10 m, Ø 70 mm	Innen-Ø 70 mm, PN 8, inkl. Schlauchschelle	2014151	C	PG14	186,-
Synthetik-Druck-schlauch 10 m, Ø 90 mm	Innen-Ø 90 mm, PN 8, inkl. 2 Schlauchschellen	2017152	A	PG14	282,-
Synthetik-Druck-schlauch 20 m, Ø 90 mm	Innen-Ø 90 mm, PN 8, inkl. 2 Schlauchschellen	2017193	C	PG14	555,-
Synthetik-Druck-schlauch 30 m, Ø 90 mm	Innen-Ø 90 mm, PN 8, inkl. 2 Schlauchschellen	2017194	A	PG14	837,-
Synthetik-Druck-schlauch 10 m, Ø 110 mm	Innen-Ø 110 mm, PN 8, inkl. 2 Schlauchschellen	2017196	A	PG14	251,-
Synthetik-Druck-schlauch 20 m, Ø 110 mm	Innen-Ø 110 mm, PN 8, inkl. 2 Schlauchschellen	2017197	A	PG14	500,-
Synthetik-Druck-schlauch 30 m, Ø 110 mm	Innen-Ø 110 mm, PN 8, inkl. 2 Schlauchschellen	2017198	A	PG14	750,-
Kunststoff-Spiral-schlauch 5 m, mit Storz C	Innen-Ø 52 mm, inkl. Kupplung, 4,5/13,5 bar	6022269	L	PG14	316,-
Kunststoff-Spiral-schlauch 10 m, mit Storz C	Innen-Ø 52 mm, inkl. Kupplung, 4,5/13,5 bar	6022270	K	PG14	511,-
Kunststoff-Spiral-schlauch 20 m, mit Storz C	Innen-Ø 52 mm, inkl. Kupplung, 4,5/13,5 bar	6022271	K	PG14	715,-
Kunststoff-Spiral-schlauch 5 m, mit Storz B	Innen-Ø 75 mm, inkl. Kupplung, 3,5/10,5 bar	6022272	C	PG14	184,-
Kunststoff-Spiral-schlauch 10 m, mit Storz B	Innen-Ø 75 mm, inkl. Kupplung, 3,5/10,5 bar	6035187	A	PG14	271,-
Kunststoff-Spiral-schlauch 20 m, mit Storz B	Innen-Ø 75 mm, inkl. Kupplung, 3,5/10,5 bar	6022274	A	PG14	532,-
Kunststoff-Spiral-schlauch 5 m, mit Storz A	Innen-Ø 102 mm, inkl. Kupplung, 3/9 bar	6022275	K	PG14	294,-
Kunststoff-Spiral-schlauch 10 m, mit Storz A	Innen-Ø 102 mm, inkl. Kupplung, 3/9 bar	6022276	A	PG14	482,-
Kunststoff-Spiral-schlauch 20 m, mit Storz A	Innen-Ø 102 mm, inkl. Kupplung, 3/9 bar	6022277	K	PG14	857,-
Kunststoff-Spiral-schlauch 5 m, mit Storz F	Innen-Ø 150 mm, inkl. Kupplung, 1,8/5,5 bar	6022278	K	PG14	1.008,-

 = Lieferbereitschaft, L = Lagervorrat, C = ca. 2 Wochen, K = ca. 4 Wochen, A = auf Anfrage,  = bitte Wilo kontaktieren

Änderungen vorbehalten - Alle Preise verstehen sich ohne Mehrwertsteuer. Es gelten unsere Allgemeinen Liefer-/Leistungsbedingungen (www.wilo.de/agb) - Gültig ab 01.01.20 in Deutschland.



Mechanisches Zubehör – Schlauchanschlüsse					
Typ	Beschreibung	Art.-Nr.	Preisgruppe		
					EUR
Kunststoff-Spiralschlauch 5 m, mit Storz F	Innen-Ø 150 mm, inkl. Kupplung, 8/- bar	6044660	K	PG14	1.643,-
Kunstfaser-Druckschlauch 5 m, mit Storz C	Innen-Ø 52 mm, inkl. Kupplung, 12/40 bar	6003651	C	PG14	56,-
Kunstfaser-Druckschlauch 20 m, mit Storz B	Innen-Ø 75 mm, inkl. Kupplung, 12/40 bar	6003050	A	PG14	208,-
Kunstfaser-Druckschlauch 20 m, mit Storz C	Innen-Ø 52 mm, inkl. Kupplung, 12/40 bar	6003649	C	PG14	120,-
Kunstfaser-Druckschlauch 5 m, mit Storz B	Innen-Ø 75 mm, inkl. Kupplung, 12/40 bar	6003052	A	PG14	90,-
Kunstfaser-Druckschlauch 10 m, mit Storz B	Innen-Ø 75 mm, inkl. Kupplung, 12/40 bar	6003051	A	PG14	118,-
Kunstfaser-Druckschlauch 10 m, mit Storz C	Innen-Ø 52 mm, inkl. Kupplung, 12/40 bar	6003650	C	PG14	80,-
Kunstfaser-Druckschlauch 20 m, mit Storz A	Innen-Ø 102 mm, inkl. Kupplung, 8/20 bar	6022393	L	PG14	349,-
Kunstfaser-Druckschlauch 10 m, mit Storz A	Innen-Ø 102 mm, inkl. Kupplung, 8/20 bar	6022392	K	PG14	336,-
Kunstfaser-Druckschlauch 5 m, mit Storz A	Innen-Ø 102 mm, inkl. Kupplung, 8/20 bar	6022391	K	PG14	171,-
Kunstfaser-Druckschlauch 10 m, mit Storz F	Innen-Ø 150 mm, inkl. Kupplung, 6/15 bar	6003648	K	PG14	587,-
Kunstfaser-Druckschlauch 20 m, mit Storz F	Innen-Ø 150 mm, inkl. Kupplung, 6/15 bar	6003647	K	PG14	887,-

Mechanisches Zubehör – Einbau/Installation					
Typ	Beschreibung	Art.-Nr.	Preisgruppe		
					EUR
Hebekette Set PCS-LU, Edelstahl, 200 kg, 1 m	Hebekette zum Heben und Senken von Pumpen; inkl. 1 Schäkel.	6084895	L	PG14	86,-
Hebekette Set PCS-LU, Edelstahl, 200 kg, 3 m	Hebekette zum Heben und Senken von Pumpen; inkl. 1 Schäkel; mit Zwischengliedern pro Meter zum Abhängen.	6084894	L	PG14	191,-
Hebekette Set PCS-LU, Edelstahl, 200 kg, 6 m	Hebekette zum Heben und Senken von Pumpen; inkl. 1 Schäkel; mit Zwischengliedern pro Meter zum Abhängen.	6084893	L	PG14	259,-
Anschlagkette Set PCS-CE, Stahl verzinkt, 400 kg, 3 m	Anschlagkette zum Heben, Senken und Transportieren von Pumpen; inkl. 2 Schäkel; ohne Zwischenglieder zum Abhängen.	6063139	L	PG14	101,-
Anschlagkette Set PCS-CE, Stahl verzinkt, 400 kg, 5 m	Als Anschlagkette mit 2 Schäkeln in Stahl verzinkt. Tragkraft: 400 kg	6063140	L	PG14	152,-



 = Lieferbereitschaft, L = Lagervorrat, C = ca. 2 Wochen, K = ca. 4 Wochen, A = auf Anfrage,  = bitte Wilo kontaktieren
Änderungen vorbehalten - Alle Preise verstehen sich ohne Mehrwertsteuer. Es gelten unsere Allgemeinen Liefer-/Leistungsbedingungen (www.wilo.de/aggb) - Gültig ab 01.01.20 in Deutschland.

Schmutz- und Abwasser

Mechanisches Zubehör – Einbau/Installation					
Typ	Beschreibung	Art.-Nr.	Preisgruppe		EUR
					
Anschlagkette Set PCS-CE, Stahl verzinkt, 400 kg, 6 m	Anschlagkette zum Heben, Senken und Transportieren von Pumpen; inkl. 2 Schäkel; mit Zwischenglieder zum Abhängen.	6063141	L	PG14	173,-
Anschlagkette Set PCS-CE, Stahl verzinkt, 400 kg, 10 m	Als Anschlagkette mit 2 Schäkeln in Stahl verzinkt. Tragkraft: 400 kg	6063142	L	PG14	284,-
Anschlagkette Set PCS-CE, Stahl verzinkt, 800 kg, 3 m	Anschlagkette zum Heben, Senken und Transportieren von Pumpen; inkl. 2 Schäkel; ohne Zwischenglieder zum Abhängen.	6063147	K	PG14	191,-
Anschlagkette Set PCS-CE, Stahl verzinkt, 800 kg, 5 m	Anschlagkette zum Heben, Senken und Transportieren von Pumpen; inkl. 2 Schäkel; mit Zwischenglieder zum Abhängen.	6063148	L	PG14	303,-
Anschlagkette Set PCS-CE, Stahl verzinkt, 800 kg, 6 m	Anschlagkette zum Heben, Senken und Transportieren von Pumpen; inkl. 2 Schäkel; mit Zwischenglieder zum Abhängen.	6063149	L	PG14	360,-
Anschlagkette Set PCS-CE, Stahl verzinkt, 800 kg, 10 m	Anschlagkette zum Heben, Senken und Transportieren von Pumpen; inkl. 2 Schäkel; mit Zwischenglieder zum Abhängen.	6063150	L	PG14	519,-
Anschlagkette Set PCS-CE, Stahl verzinkt, 2000 kg, 10 m	Anschlagkette zum Heben, Senken und Transportieren von Pumpen; inkl. 2 Schäkel; mit Zwischenglieder zum Abhängen.	6063152	C	PG14	880,-
Anschlagkette Set PCS-CE, Stahl verzinkt, 5000 kg, 10 m	Anschlagkette zum Heben, Senken und Transportieren von Pumpen; inkl. 2 Schäkel; mit Zwischenglieder zum Abhängen.	6063154	K	PG14	1.845,-
Anschlagkette Set PCS-CE, Stahl verzinkt, 7000 kg, 10 m	Anschlagkette zum Heben, Senken und Transportieren von Pumpen; inkl. 2 Schäkel; mit Zwischenglieder zum Abhängen.	6063156	K	PG14	2.474,-
Anschlagkette Set PCS-CE, Stahl verzinkt, 9000 kg, 10 m	Anschlagkette zum Heben, Senken und Transportieren von Pumpen; inkl. 2 Schäkel; mit Zwischenglieder zum Abhängen.	6063518	K	PG14	2.998,-
Anschlagkette Set PCS-CE, Edelstahl, 400 kg, 3 m	Anschlagkette zum Heben, Senken und Transportieren von Pumpen; inkl. 2 Schäkel; ohne Zwischenglieder zum Abhängen.	6063135	L	PG14	299,-
Anschlagkette Set PCS-CE, Edelstahl, 400 kg, 5 m	Als Anschlagkette mit 2 Schäkeln in Edelstahl 1.4401. Tragkraft: 400 kg	6063136	L	PG14	421,-
Anschlagkette Set PCS-CE, Edelstahl, 400 kg, 6 m	Anschlagkette zum Heben, Senken und Transportieren von Pumpen; inkl. 2 Schäkel; mit Zwischengliedern pro Meter zum Abhängen.	6063137	L	PG14	500,-
Anschlagkette Set PCS-CE, Edelstahl, 400 kg, 10 m	Als Anschlagkette mit 2 Schäkeln in Edelstahl 1.4401. Tragkraft: 400 kg	6063138	L	PG14	761,-
Anschlagkette Set PCS-CE, Edelstahl, 800 kg, 3 m	Anschlagkette zum Heben, Senken und Transportieren von Pumpen; inkl. 2 Schäkel; ohne Zwischenglieder zum Abhängen.	6063143	K	PG14	419,-
Anschlagkette Set PCS-CE, Edelstahl, 800 kg, 5 m	Anschlagkette zum Heben, Senken und Transportieren von Pumpen; inkl. 2 Schäkel; mit Zwischengliedern pro Meter zum Abhängen.	6063144	L	PG14	620,-
Anschlagkette Set PCS-CE, Edelstahl, 800 kg, 6 m	Anschlagkette zum Heben, Senken und Transportieren von Pumpen; inkl. 2 Schäkel; mit Zwischengliedern pro Meter zum Abhängen.	6063145	L	PG14	719,-
Anschlagkette Set PCS-CE, Edelstahl, 800 kg, 10 m	Anschlagkette zum Heben, Senken und Transportieren von Pumpen; inkl. 2 Schäkel; mit Zwischengliedern pro Meter zum Abhängen.	6063146	L	PG14	1.052,-
Anschlagkette Set PCS-CE, Edelstahl, 2000 kg, 10 m	Anschlagkette zum Heben, Senken und Transportieren von Pumpen; inkl. 2 Schäkel; mit Zwischengliedern pro Meter zum Abhängen.	6063151	C	PG14	2.880,-



 = Lieferbereitschaft, L = Lagervorrat, C = ca. 2 Wochen, K = ca. 4 Wochen, A = auf Anfrage,  = bitte Wilo kontaktieren
Änderungen vorbehalten - Alle Preise verstehen sich ohne Mehrwertsteuer. Es gelten unsere Allgemeinen Liefer-/Leistungsbedingungen (www.wilo.de/agb) - Gültig ab 01.01.20 in Deutschland.

Mechanisches Zubehör – Einbau/Installation					
Typ	Beschreibung	Art.-Nr.	Preisgruppe		
					EUR
Anschlagkette Set PCS-CE, Edelstahl, 5000 kg, 10 m	Anschlagkette zum Heben, Senken und Transportieren von Pumpen; inkl. 2 Schäkel; mit Zwischengliedern pro Meter zum Abhängen.	6063153	K	PG14	7.088,-
Anschlagkette Set PCS-CE, Edelstahl, 7000 kg, 10 m	Anschlagkette zum Heben, Senken und Transportieren von Pumpen; inkl. 2 Schäkel; mit Zwischengliedern pro Meter zum Abhängen.	6063155	K	PG14	9.457,-
Bodenstützfuß TP 80/100	Aus Edelstahl (AISI 304), inkl. Befestigungsmaterial	2004672	A	PG14	450,-
Bodenstützfuß MTC 32F39	Aus Stahl (S235JR), lackiert, inkl. Befestigungsmaterial	2098295	L	PG14	183,-
Bodenstützfuß MTC 32F49, MTC 32F55	Aus Stahl (S235JR), lackiert, inkl. Befestigungsmaterial	2098296	L	PG14	654,-
Bodenplatte TP 65, aus Stahl, verzinkt, bestehend aus 1 Bodenplatte und Befestigungsmaterial	Aus Stahl, verzinkt, bestehend aus 1 Bodenplatte und Befestigungsmaterial	4015206	L	PG14	101,-
Bodenstützfuß DN 50/65	Aus Stahl (S235JR), pulverbeschichtet, inkl. Befestigungsmaterial	6064666	L	PG14	153,-
Bodenstützfuß DN 80/100	Aus Stahl (S235JR), pulverbeschichtet, inkl. Befestigungsmaterial	6065949	L	PG14	224,-
Bodenstützfuß DN 80/100	Aus Edelstahl (1.4571), inkl. Befestigungsmaterial	6065953	C	PG14	738,-
Bodenstützfuß DN 40	Aus Stahl (S235JR), pulverbeschichtet, inkl. Befestigungsmaterial	6069669	L	PG14	90,-
Einhängevorrichtung DN 40/50	Aus EN-GJL-250, lackiert, mit freiem Durchgang in DN 40, Fußkrümmer einschl. Pumpenhalterung, Profildichtung, Montage- und Bodenbefestigungszubehör und Doppelrohr-Führungsrohrhalterung (26,9x2 mm) ohne Führungsrohre.	2057179	L	PG14	375,-
Einhängevorrichtung Rp 1½	Aus EN-GJL-250, lackiert, mit freiem Durchgang in DN 32, Fußkrümmer einschl. Pumpenhalterung, Profildichtung, Montage- und Bodenbefestigungszubehör und Einrohr-Führungsrohrhalterung (26,9x2 mm), ohne Führungsrohre.	2082630	L	PG14	489,-
Einhängevorrichtung DN 50/2RK	Für 2-Rohrführung aus EN-GJL-250, KTL-beschichtet, mit freiem Durchgang in DN 50, Kupplungsfuß mit 90°-Rohrbogen, einschl. Kupplungsflansch, Führungsrohrhalterung aus Edelstahl für Schachtbefestigung, Profildichtung und Montagezubehör; 2x Führungsrohre (26,9x2 mm) sind bauseits zu stellen!	6070146	L	PG14	299,-
Einhängevorrichtung DN 65/2RK	Für 2-Rohrführung aus EN-GJL-250, KTL-beschichtet, mit freiem Durchgang in DN 65, Kupplungsfuß mit 90°-Rohrbogen, einschl. Kupplungsflansch, Führungsrohrhalterung aus Edelstahl für Schachtbefestigung, Profildichtung und Montagezubehör; 2x Führungsrohre (26,9 x 2 mm) sind bauseits zu stellen!	6070150	L	PG14	327,-
Einhängevorrichtung TP 80	Aus EN-GJL-250, lackiert, mit freiem Durchgang in DN 80, Fußkrümmer einschl. Pumpenhalterung, Profildichtung, Montage- und Bodenbefestigungszubehör und Doppelrohr-Führungsrohrhalterung (42,4x3,25 mm) ohne Führungsrohre.	2029039	L	PG14	502,-
Einhängevorrichtung TP 100	Aus EN-GJL-250, lackiert, mit freiem Durchgang in DN 100, Fußkrümmer einschl. Pumpenhalterung, Profildichtung, Montage- und Bodenbefestigungszubehör und Doppelrohr-Führungsrohrhalterung (48,3x3,25 mm) ohne Führungsrohre.	2029040	L	PG14	567,-
Einhängevorrichtung DN 100/2RK	Aus EN-GJL-250, lackiert, mit freiem Durchgang in DN 100, Fußkrümmer einschl. Pumpenhalterung, Profildichtung, Montage- und Bodenbefestigungszubehör und Doppelrohr-Führungsrohrhalterung (42,4x2 mm), ohne Führungsrohre.	6082336	L	PG14	468,-
Einhängevorrichtung DN 150/2RK	Aus EN-GJL-250, lackiert, mit freiem Durchgang in DN 150, Fußkrümmer einschl. Pumpenhalterung, Profildichtung, Montage- und Bodenbefestigungszubehör und Doppelrohr-Führungsrohrhalterung (42,4x2 mm), ohne Führungsrohre.	6036890	A	PG14	943,-

 = Lieferbereitschaft, L = Lagervorrat, C = ca. 2 Wochen, K = ca. 4 Wochen, A = auf Anfrage,  = bitte Wilo kontaktieren
Änderungen vorbehalten - Alle Preise verstehen sich ohne Mehrwertsteuer. Es gelten unsere Allgemeinen Liefer-/Leistungsbedingungen (www.wilo.de/agb) - Gültig ab 01.01.20 in Deutschland.



Mechanisches Zubehör – Einbau/Installation					
Typ	Beschreibung	Art.-Nr.	Preisgruppe		
					EUR
Führungsrohrhalterung DN 50 für GG-Rohr	Für 2-Rohrführung aus Edelstahl zur Rohrbefestigung am Gussrohr, einschl. Montagezubehör	6066851	 K	PG14	71,-
Führungsrohrhalterung DN 50 für ST-Rohr	Für 2-Rohrführung aus Edelstahl zur Rohrbefestigung am Stahlrohr, einschl. Montagezubehör	6061084	A	PG14	71,-
Halter zur Führungsrohrverlängerung DN 50 für GG-Rohr	Für 2-Rohrführung aus Edelstahl zur Rohrbefestigung am Gussrohr, einschl. Montagezubehör	6066852	A	PG14	95,-
Halter zur Führungsrohrverlängerung DN 50 für ST-Rohr	Für 2-Rohrführung aus Edelstahl zur Rohrbefestigung am Stahlrohr, einschl. Montagezubehör	6066846	A	PG14	92,-
Führungsrohrhalterung DN 65 für GG-Rohr	Für 2-Rohrführung aus Edelstahl zur Rohrbefestigung am Gussrohr, einschl. Montagezubehör	6066847	A	PG14	97,-
Führungsrohrhalterung DN 65 für ST-Rohr	Für 2-Rohrführung aus Edelstahl zur Rohrbefestigung am Stahlrohr, einschl. Montagezubehör	6066848	L	PG14	97,-
Halter zur Führungsrohrverlängerung DN 65 für GG-Rohr	Für 2-Rohrführung aus Edelstahl zur Rohrbefestigung am Gussrohr, einschl. Montagezubehör	6066849	A	PG14	117,-
Halter zur Führungsrohrverlängerung DN 65 für ST-Rohr	Für 2-Rohrführung aus Edelstahl zur Rohrbefestigung am Stahlrohr, einschl. Montagezubehör	6066850	K	PG14	117,-
Montagezubehör TP 100	Für eine Flanschverbindung, mit Schrauben, Muttern und Flachdichtung	2017176	L	PG14	26,-
Montagezubehör TP 150	Zum Befestigen der Rohrleitung am Pumpenflansch	2390488	L	PG14	37,-
Montagezubehör TP 80	Für eine Flanschverbindung, mit Schrauben, Muttern und Flachdichtung	2012067	L	PG14	24,-
Montagezubehör DN 40/50/65, PN 10	Für eine Flanschverbindung, mit Schrauben, Muttern und Flachdichtung	6076963	L	PG14	24,-
Montagezubehör DN 80/100, PN 10	Für eine Flanschverbindung, mit Schrauben, Muttern und Flachdichtung	6077521	L	PG14	26,-
Montagezubehör DN 150, PN 10	Für eine Flanschverbindung, mit Schrauben, Muttern und Flachdichtung	6077523	L	PG14	32,-
Handmembranpumpe	Anschluss beidseitig, Innengewinde Rp 1 1/2	2060166	L	PG14	315,-
Einhängevorrichtung DN 80/2RK	Aus EN-GJL-250, lackiert, mit freiem Durchgang in DN 80, Fußkrümmer einschl. Pumpenhalterung, Profildichtung, Montage- und Bodenbefestigungszubehör und Doppelrohr-Führungsrohrhalterung (42,4x2 mm), ohne Führungsrohre.	6082333	L	PG14	327,-

Mechanisches Zubehör – Rohranschlüsse					
Typ	Beschreibung	Art.-Nr.	Preisgruppe		
					EUR
Kompensator DN 80	Aus Stahl, verzinkt/Neopren, Länge 130 mm, inkl. Montagezubehör	2017189	 C	PG14	240,-
Kompensator DN 100	Aus Stahl, verzinkt/Neopren, Länge 135 mm, inkl. Montagezubehör	2017190	A	PG14	249,-
Flanschstützen DN 150	Aus PUR, mit Schlauch, Schlauchschellen und Montagezubehör	2511598	L	PG14	225,-
Flanschstützen DN 100	Aus PUR, mit Schlauch, Schlauchschellen und Montagezubehör	2511597	L	PG14	203,-
Flanschstützen DN 80	Aus PUR, mit Schlauch, Schlauchschellen und Montagezubehör	2511595	L	PG14	195,-
90°-Rohrbogen DN 50	Aus EN-GJS-400-15, mit 2 Flanschen, inkl. 1 Satz Montagezubehör	2018053	L	PG14	189,-

 = Lieferbereitschaft, L = Lagervorrat, C = ca. 2 Wochen, K = ca. 4 Wochen, A = auf Anfrage,  = bitte Wilo kontaktieren
Änderungen vorbehalten - Alle Preise verstehen sich ohne Mehrwertsteuer. Es gelten unsere Allgemeinen Liefer-/Leistungsbedingungen (www.wilo.de/agb) - Gültig ab 01.01.20 in Deutschland.

Mechanisches Zubehör – Rohranschlüsse

Typ	Beschreibung	Art.-Nr.	Preisgruppe		EUR
					
90°-Rohrbogen DN 80	Aus EN-GJS-400-15, mit 2 Flanschen, inkl. 1 Satz Montagezubehör	2012064	L	PG14	208,-
90°-Rohrbogen DN 100	Aus EN-GJS-400-15, mit 2 Flanschen, inkl. 1 Satz Montagezubehör	2004669	L	PG14	252,-
90°-Rohrbogen DN 65	Aus EN-GJS-400-15, mit 2 Flanschen, inkl. 1 Satz Montagezubehör	2017183	L	PG14	193,-
90°-Rohrbogen DN 150	Aus EN-GJS-400-15, mit 2 Flanschen, inkl. 1 Satz Montagezubehör	2017186	L	PG14	482,-
90°-Rohrbogen G 1½	Aus Stahl, verzinkt, mit Innen-/Außengewinde G 1½ / R 1½	2083117	L	PG14	55,-
90°-Rohrbogen G 2	Aus Stahl, verzinkt mit Innen-/Außengewinde G 2 / R 2	2083118	C	PG14	66,-
90°-Rohrbogen G 3	Aus Stahl, verzinkt mit Innen-/Außengewinde G 3 / R 3	2083119	C	PG14	207,-
90°-Rohrbogen G 1¼	Aus EN-GJMW-400-5, mit Innen-/Außengewinde G 1¼ / R 1¼	2057400	L	PG14	44,-
90°-Rohrbogen DN 40/Rp 1½	Bestehend aus Gewindeflansch DN 40/Rp 1½ (Stahl verzinkt), 90°-Rohrbogen R 1½/Rp 1½ (Guss) und Montagezubehör.	2057401	L	PG14	103,-
90°-Rohrbogen G 2½	Aus Stahl, verzinkt, mit Innen-/Außengewinde G 2½ / R 2½	4015212	L	PG14	101,-
90°-Rohrbogen DN 65/70 mm	Aus EN-GJL-250, mit Schlauchanschlusstülle Ø 70 mm, pumpenseitiger Flansch, inkl. 1 Satz Montagezubehör	4027346	L	PG14	90,-
90°-Rohrbogen DN 80/90 mm	Aus Edelstahl, mit Schlauchtülle Ø 90 mm und Außengewinde G 3, pumpenseitig Flansch, inkl. 1 Satz Montagezubehör	2017207	A	PG14	564,-
90°-Rohrbogen DN 100/110 mm	Aus Edelstahl, mit Schlauchtülle Ø 110 mm und Außengewinde G 4, pumpenseitig Flansch, inkl. 1 Satz Montagezubehör	2017184	A	PG14	709,-
90°-Rohrbogen DN 50/60 mm	Aus PVC, mit Schlauchanschlusstülle Ø 60 mm, pumpenseitiger Flansch, inkl. 1 Satz Montagezubehör	4027344	L	PG14	99,-
Vereinigungsstück DN 65	Aus Stahl, verzinkt, Flansche PN 10/16 nach DIN 2501 mit 2 Satz Montagezubehör	2017178	L	PG14	492,-
Vereinigungsstück DN 50	Aus Stahl, verzinkt, Flansche PN 10/16 nach DIN 2501 mit 2 Satz Montagezubehör	2019042	L	PG14	423,-
Vereinigungsstück DN 100	Aus Stahl, verzinkt, Flansche PN 10/16 nach DIN 2501 mit 2 Satz Montagezubehör	2017180	L	PG14	902,-
Vereinigungsstück DN 80	Aus Stahl, verzinkt, Flansche PN 10/16 nach DIN 2501 mit 2 Satz Montagezubehör	2017179	L	PG14	757,-
Vereinigungsstück DN 150	Aus Stahl, verzinkt, Flansche PN 10/16 nach DIN 2501 mit 2 Satz Montagezubehör	2017181	L	PG14	1.342,-

 = Lieferbereitschaft, L = Lagervorrat, C = ca. 2 Wochen, K = ca. 4 Wochen, A = auf Anfrage,  = bitte Wilo kontaktieren

Änderungen vorbehalten - Alle Preise verstehen sich ohne Mehrwertsteuer. Es gelten unsere Allgemeinen Liefer-/Leistungsbedingungen (www.wilo.de/agb) - Gültig ab 01.01.20 in Deutschland.

Wilo-Inbetriebnahmen

Inbetriebnahme

Die Inbetriebnahme erfolgt durch geschulte Wilo-Werkskundendiensttechniker innerhalb Deutschlands. In den genannten Netto-Preisen sind keine Kosten für gegebenenfalls benötigte Zusatzmaterialien inbegriffen. Netto-Preise sind immer ohne Mehrwertsteuer. Die Preise gelten für ordnungsgemäß installierte Anlagen.



Auf Anfrage:

Sonder-Netto-Preise für Inbetriebnahmen von mehr als einer Pumpe bzw. mehreren Anlagen in einem Objekt, sowie Inbetriebnahme und Einbindung von Pumpen in die Gebäudeautomation.

Preisgruppe: PG16

Inbetriebnahme		
Typ	Art.-Nr.	EUR
Inbetriebnahme DEA-Anlagen 1-2 Pumpen	2158804	418,-
Inbetriebnahme DEA-Anlagen 3-6 Pumpen	2158805	485,-
Inbetriebnahme FLA-Anlage DIN14462*	2158807	485,-
Inbetriebnahme Abwasseranlage DL S	2158808	332,-
Inbetriebnahme Abwasseranlage DL M/L/XL	2158809	398,-
Inbetriebnahme Abwasseranlage DL XXL	2160444	398,-
Inbetriebnahme RainSystem Basic/Comfort	2160445	318,-
Inbetriebnahme RainSystem AF150	2160446	383,-
Inbetriebnahme RainSystem AF400	2160447	418,-
Inbetriebnahme Abwasserpumpen DN32-DN65*	2160448	418,-
Inbetriebnahme Abwasserpumpen > DN65*	2160449	418,-
Inbetriebnahme Mixer*	2160450	318,-
Inbetriebnahme Nass-/Trockenläufer	2160451	318,-
Inbetriebnahme NORM-/SCP-Pumpen*	2160452	418,-
Inbetriebnahme EMUport CORE	2204120	815,-
Inbetriebnahmen Wilo IndustrieSysteme		
Inbetriebnahme Wilo-GEP Rain		ab 550,-
Inbetriebnahme Wilo-GEP Process		ab 550,-
Inbetriebnahme Wilo-GEP Mobile		ab 650,-
Inbetriebnahme Wilo-GEP Fire-SF		an 665,-
Inbetriebnahme Wilo-GEP Fire-S		ab 1.015,-
Inbetriebnahme Wilo-GEP Fire-H		ab 665,-

* Erhöhter Leistungsumfang wird nach Aufwand abgerechnet.

Wilo-Instandhaltungsverträge

Drei mögliche Vertragsvarianten, maßgeschneidert auf Ihre Bedürfnisse.



Wilo-Instandhaltungsverträge

Leistungen	Basic	Comfort	Premium
Keine Mindestvertragslaufzeit	•	•	•
24 Stunden telefonischer Notfallservice	•	•	•
Kostenfreie Rufnummer für Vertragskunden	•	•	•
Pauschalpreis inkl. Arbeits- und Fahrzeit	•	•	•
Ausführliche Dokumentation lt. Checkliste	•	•	•
Sichtkontrolle der Pumpe / Anlage	•	•	•
Funktionskontrolle	•	•	•
Kleinreparaturen im Pauschalpreis enthalten		•	•
Stickstofffüllungen für alle zur Pumpe / Anlage gehörigen Membrandruckbehälter inklusive		•	•
Entfall von Lohn- und Fahrtkosten zwischen den Wartungsintervallen (während der normalen Servicezeiten)		•	•
Verbrauchsmaterialien im Preis enthalten		•	•
Instandhaltung der Pumpe / Anlage		•	•
Optimierung der Pumpe / Anlage		•	•
Software-Updates			•
Verschleißteile inklusive			•
Entfall von Lohn- und Fahrtkosten zwischen den Wartungsintervallen (außerhalb der normalen Servicezeiten inkl. an Wochenenden)			•

☎ = Lieferbereitschaft, L = Lagervorrat, C = ca. 2 Wochen, K = ca. 4 Wochen, A = auf Anfrage, ☎ = bitte Wilo kontaktieren

Änderungen vorbehalten - Alle Preise verstehen sich ohne Mehrwertsteuer. Es gelten unsere Allgemeinen Liefer-/Leistungsbedingungen (www.wilo.de/agb) - Gültig ab 01.01.20 in Deutschland.

Wilo-Instandhaltungsverträge – Basic & Comfort.

Ein Wilo-Servicevertrag garantiert Ihnen den reibungslosen und zuverlässigen Betrieb Ihrer Pumpen. Ausfällen und Störungen kann somit vorgebeugt werden. Aufgrund der Betriebssicherheit und einer optimalen Energieausnutzung werden die Betriebskosten minimiert.



Preisgruppe: PG16

BASIC		
Typ	Art.-Nr.	EUR
Instandhaltung BASIC DEA-Anlagen 1-2 Pumpen	2160453	286,-
Instandhaltung BASIC DEA-Anlagen 3-6 Pumpen	2160454	317,-
Instandhaltung BASIC Abwasseranlage DL S	2160457	334,-
Instandhaltung BASIC Abwasseranlage DL M/L/XL	2160458	367,-
Instandhaltung BASIC Abwasseranlage DL XXL	2160459	398,-
Instandhaltung BASIC RainSystem AF22/Basic/Comfort	2160460	286,-
Instandhaltung BASIC RainSystem AF150	2160461	317,-
Instandhaltung BASIC RainSystem AF400	2160462	334,-
COMFORT		
Typ	Art.-Nr.	EUR
Instandhaltung COMFORT DEA-Anlagen 1-2 Pumpen	2160468	350,-
Instandhaltung COMFORT DEA-Anlagen 3-6 Pumpen	2160469	383,-
Instandhaltung COMFORT FLA-Anlagen	2160470	318,-
Instandhaltung COMFORT FLA-Anlagen DIN14462	2160471	448,-
Instandhaltung COMFORT Abwasseranlage DL S	2160472	383,-
Instandhaltung COMFORT Abwasseranlage DL M/L/XL	2160473	418,-
Instandhaltung COMFORT Abwasseranlage DL XXL	2160474	485,-
Instandhaltung COMFORT RainSystem AF22/Basic/Comfort	2160475	318,-
Instandhaltung COMFORT RainSystem AF150	2160476	350,-
Instandhaltung COMFORT RainSystem AF400	2160477	383,-
Instandhaltung COMFORT Abwasserpumpen DN32-DN65	2160478	auf Anfrage
Instandhaltung COMFORT Abwasserpumpen > DN65	2160479	auf Anfrage
Instandhaltung COMFORT Mixer	2160480	auf Anfrage
Instandhaltung COMFORT Nass-/Trockenläufer	2160481	224,-
Instandhaltung COMFORT NORM-/SCP-Pumpen	2160482	auf Anfrage
Instandhaltung COMFORT EMUport CORE	2203798	910,-
Instandhaltung Wilo IndustrieSysteme		
Instandhaltung Wilo-GEP Drink		ab 550,-
Instandhaltung Wilo-GEP Rain		ab 550,-
Instandhaltung Wilo-GEP Process		ab 550,-
Instandhaltung Wilo-GEP Mobile		ab 650,-
Instandhaltung Wilo-GEP Fire-SF		an 665,-
Instandhaltung Wilo-GEP Fire-S		ab 1.015,-
Instandhaltung Wilo-GEP Fire-H		ab 665,-

Da es sich bei der Variante Premium um individuell auf Ihre Bedürfnisse zugeschnittene Verträge handelt, müssen diese auch individuell nach vorheriger Ortsbesichtigung kalkuliert werden. Die angegebenen Preise gelten bei Abschluss eines Instandhaltungsvertrages. Im Falle einer einmaligen Beauftragung zur Instandhaltung erheben wir einen Zuschlag von 15 % auf die jeweiligen o.g. Preise. Die Preise beinhalten An- und Abfahrt sowie Arbeitszeit des Technikers.

☞ = Lieferbereitschaft, L = Lagervorrat, C = ca. 2 Wochen, K = ca. 4 Wochen, A = auf Anfrage, ☎ = bitte Wilo kontaktieren

Änderungen vorbehalten - Alle Preise verstehen sich ohne Mehrwertsteuer. Es gelten unsere Allgemeinen Liefer-/Leistungsbedingungen (www.wilo.de/agb) - Gültig ab 01.01.20 in Deutschland.

Leistungen des Wilo-Werkskundendienstes

Stundensätze für Einsätze nach Aufwand

Kleinste Verrechnungseinheit ist 15 Minuten



Wilo-Arbeitszeiten	Art.-Nr.	EUR
Arbeitszeit 15 Min. Kundendiensttechniker	501033799	27,50
Überstunde 25 % (Arbeitszeit 15 Min.)	2028270	6,88
Überstunde 50 % (Arbeitszeit 15 Min.)	2028271	13,75
Überstunde 100 % (Arbeitszeit 15 Min.)	2028272	27,50
Wilo-Fahrtkosten		
Einsatzbasisleistung (inkl. aller Kilometer und Fahrtzeit)*	2038370	160,-
Einsatzbasisleistung weiterer Techniker	2129094	125,-
Wilo-Messungen		
Volumenstrommessung**		500,-
Energiecheck-Langzeitmessung 2 Tage (Differenzdruck, Temperatur, Volumenstrom, elektrische Leistung, Netzanalyse)		1.250,-
Je weiterer Tag (bei Energiecheck-Langzeitmessung)		90,-
Sonstige Leistungen		
Schmutzzulage	2028269	70,-
Notfallpauschale	2111439	150,-
Expresspauschale	2155500	75,-
Stickstofffüllung	502113993	30,-
Wasseranalyse Typ 1 (Heizungswasser)	2087150	465,-
Wasseranalyse Typ 2 (Feststoffe)	2087151	395,-
Wasseranalyse Typ 3 (Ölnachweis)	2087152	90,-
Spezial-Equipment 1 (Klein-Hebwerkzeuge & Sicherheitsausrüstung)	2155504	95,-
Spezial-Equipment 2 (Groß-Hebwerkzeuge & Spezial-Messgeräte)	2155505	185,-
Thermische Desinfektion Druckerhöhungsanlagen	2203799	auf Anfrage
Kurierkosten je km	2129098	1,60

* gilt innerhalb von Deutschland

** beinhaltet 1 Messung an einer Messstelle von 1 Stunde

Servicebedingungen

- 1) Die Express- und Notfallpauschale sind grundsätzlich kostenpflichtig und ein Express- oder Notfalleinsatz kann nur unter der Voraussetzung erfolgen, dass ausreichende Kapazitäten des Wilo Werkskundendienstes vorhanden sind.
- 2) Mit Beauftragung erklärt sich der Auftraggeber damit einverstanden, dass der Wilo-Werkskundendienst alle notwendigen Maßnahmen zur Wiederherstellung der Funktion des Produktes einleitet. Dies kann auch einen möglichen Austausch des Produktes beinhalten.
- 3) Bei Kundendienstanforderungen für Fäkalien- und Zisternenanlagen ist vor Ort laut BGV C5 § 34 Abs. 5 ein zusätzlicher Techniker aus Sicherheitsgründen erforderlich. Fäkalienhebegeräte müssen vor der Reparatur seitens des Betreibers abgepumpt, gereinigt und gespült werden. Bei Arbeiten in Zisternen und Gruben ist bauseits eine entsprechende Freimessung nach BGR 126 durchzuführen und entsprechend mit einem Freigabebeschein zu bestätigen. Sollte eine Freimessung durch den Auftraggeber nicht möglich sein, kann diese nach vorheriger Abstimmung mit dem Wilo-Werkskundendienst durch eine kostenpflichtige Zusatzleistung erfolgen.
- 4) Wir weisen darauf hin, dass nach heutigem Stand der Technik ein Abschiebern der Pumpe möglich sein muss. Sollte dies nicht der Fall sein, muss vor der Durchführung des Kundendienstes ein Ablassen der Anlage durch den Betreiber und nach der Durchführung des Kundendienstes ein Befüllen der Anlage durch den Betreiber erfolgen.
- 5) Das Produkt muss frei zugänglich sein, Leitern oder Gerüste sowie Hilfshebevorrichtungen müssen bauseits bereitgestellt werden. Sollten keine Hilfshebevorrichtungen vom Auftraggeber gestellt werden, können diese nach vorheriger Abstimmung mit dem Wilo-Werkskundendienst kostenpflichtig als Zusatzleistung erfolgen. Ein für den Einsatz ggf. benötigter Strom- und Wasseranschluss sowie eine evtl. Hilfskraft sind bauseits zu stellen, sofern sie auf Grund der Anlagengegebenheiten erforderlich sind. Dies ist im Vorfeld mit dem Wilo-Werkskundendienst abzuklären.

Hinweise zum Umgang mit personenbezogenen Daten

Datenschutz ist uns wichtig! Wir erfassen nur die Daten, die Sie uns zur Verfügung stellen. Selbstverständlich gehen wir mit Ihren Daten sorgfältig um und nehmen den Schutz der persönlichen Daten sehr ernst.

Datenschutzbestimmungen: www.wilo.de/datenschutzhinweise.

Eine Weitergabe der Daten an Dritte erfolgt lediglich im Rahmen unserer Auftragserfüllung.

Sie können jederzeit ohne Angabe von Gründen von Ihrem Widerspruchsrecht Gebrauch machen und die Einwilligung mit Wirkung für die Zukunft per E-Mail (datenschutz@wilo.com) abändern oder gänzlich widerrufen.



Datenschutzhinweise WILO SE

Wilo-Quickfinder

Baureihen A – Z

<p>A</p> <p>Atmos GIGA-N.....126</p> <p>B</p> <p>BAC.....108</p> <p>C</p> <p>CC-HVAC-System.....191</p> <p>CCe-HVAC System.....194</p> <p>Comfort-N CO-/COR-MVIS../CC.....319</p> <p>Comfort-Vario COR-1 MHIE...-GE.....295</p> <p>Comfort-Vario COR-1 MVIE...-GE.....294</p> <p>Comfort-Vario COR/T-1 Helix VE...-GE.....297</p> <p>Comfort-Vario COR MHIE../ECe.....314</p> <p>Comfort-Vario COR MVIE../SCe.....313</p> <p>Comfort CO-/COR-Helix V../CC.....317</p> <p>Comfort CO-/COR-MVI../CC.....318</p> <p>Comfort COR Helix VE../CCe.....312</p> <p>CronoBloc-BL-E.....68</p> <p>CronoBloc-BL.....110</p> <p>CronoLine-IL-E.....58</p> <p>CronoLine-IL.....82</p> <p>CronoNorm-NLG.....153</p> <p>CronoTwin-DL-E.....63</p> <p>CronoTwin-DL.....97</p> <p>D</p> <p>DrainLift Box.....457</p> <p>DrainLift M.....464</p> <p>DrainLift S.....462</p> <p>DrainLift WS 1100.....481</p> <p>DrainLift WS 40-50.....474</p> <p>DrainLift WS 40/50 Basic.....472</p> <p>DrainLift XL.....468</p> <p>DrainLift XXL.....470</p> <p>Drain LPC.....388</p> <p>Drain LP.....387</p> <p>Drain MTC.....418</p> <p>Drain TM/TMW/TMR 32.....392</p> <p>Drain TMT.....390</p> <p>Drain TP 80/TP 100.....446</p> <p>Drain TS/TSW 32.....394</p> <p>Drain TS 40.....396</p> <p>Drain VC.....389</p>	<p>E</p> <p>Economy CO-1 Helix V../CE+.....299</p> <p>Economy CO-1 MVI../ER.....304</p> <p>Economy CO-1 MVIS../ER.....305</p> <p>Economy CO-MHI../ER.....320</p> <p>Economy CO/T-1 Helix V.....302</p> <p>Economy MHIE.....276</p> <p>Economy MHIL.....283</p> <p>Economy MHI.....282</p> <p>EFC.....207</p> <p>ElectronicControl.....253</p> <p>EMHIL.....252</p> <p>EMU FA.....436</p> <p>EMU KS.....403</p> <p>EMUport CORE.....471</p> <p>EMU Sprinklerpumpen D..., K... und KM.....329</p> <p>F</p> <p>FLA-1.....321</p> <p>FLA-2.....323</p> <p>FLA Compact-1 Helix V.....325</p> <p>FLA Compact-2 Helix V.....327</p> <p>H</p> <p>Helix EXCEL.....260</p> <p>Helix FIRST V.....270</p> <p>Helix VE.....262</p> <p>Helix V.....265</p> <p>HiDrainlift 3.....455</p> <p>HiMulti 3 C.....250</p> <p>HiMulti 3 H.....248</p> <p>HiMulti 3.....246</p> <p>HiSewlift 3.....460</p> <p>J</p> <p>Jet FWJ.....242</p> <p>Jet HWJ.....244</p> <p>Jet WJ.....240</p> <p>M</p> <p>Medana CH1-LC.....280</p> <p>Medana CH1-L.....278</p> <p>Multivert MVIE.....273</p> <p>Multivert MVIL.....275</p> <p>Multivert MVI.....274</p>	<p>P</p> <p>Padus PRO.....408</p> <p>Padus UNI.....399</p> <p>Port 600.....479</p> <p>Port 800.....480</p> <p>R</p> <p>RAIN1.....233</p> <p>RAIN3.....234</p> <p>RainSystem AF 150.....235</p> <p>RainSystem AF 400.....236</p> <p>RexaBloc RE.....435</p> <p>Rexa CUT.....411</p> <p>Rexa FIT.....433</p> <p>RexaLift FIT L.....466</p> <p>Rexa MINI3.....420</p> <p>Rexa PRO.....434</p> <p>Rexa UNI.....424</p> <p>S</p> <p>Safe.....174</p> <p>SC/SC-FC-HVAC system.....201</p> <p>SCe-HVAC system.....199</p> <p>SCP.....155</p> <p>SiBoost Smart (FC) Helix V.....316</p> <p>SiBoost Smart 1 Helix VE.....290</p> <p>SiBoost Smart 1 MVISE.....292</p> <p>SiBoost Smart Helix EXCEL.....306</p> <p>SiBoost Smart Helix VE.....308</p> <p>SiBoost Smart MVISE.....310</p> <p>SiClean Comfort.....172</p> <p>SiClean.....171</p> <p>SiFlux.....169</p> <p>Star-Z NOVA.....156</p> <p>Star-Z.....165</p> <p>Stratos GIGA-D.....43</p> <p>Stratos GIGA B.....47</p> <p>Stratos GIGA.....39</p> <p>Stratos MAXO-D.....34</p> <p>Stratos MAXO-Z.....160</p> <p>Stratos MAXO.....30</p> <p>Stratos PICO-Z.....158</p> <p>Stratos PICO plus.....22</p> <p>Sub TWI 10.....359</p> <p>Sub TWI 4.....350</p> <p>Sub TWI 5-SE Plug & Pump.....256</p> <p>Sub TWI 5/TWI 5-SE.....254</p>
---	--	--

Sub TWI 6.....	354
Sub TWI 8.....	358
Sub TWU 3 HS.....	340
Sub TWU 3 Plug & Pump.....	360
Sub TWU 3.....	339
Sub TWU 4+...-GT.....	345
Sub TWU 4-QC.....	347
Sub TWU 4 Plug & Pump.....	362
Sub TWU 4.....	342

T

TOP-Z.....	166
------------	-----

V

Varios PICO-STG.....	26
VeroLine-IP-E.....	52
VeroLine-IP-Z.....	168
VeroLine-IPH-O.....	106
VeroLine-IPH-W.....	104
VeroLine-IPL.....	74
VeroNorm NPG.....	154
VeroTwin-DP-E.....	55
VeroTwin-DPL.....	78

Y

Yonos ECO...-BMS.....	29
Yonos MAXO-Z plus.....	163
Yonos MAXO plus.....	37
Yonos PICO HU.....	28
Yonos PICO plus.....	24

Z

Zeox FIRST.....	284
-----------------	-----



Notizen

Alle Kontaktdaten auf einen Blick:

Nord

WILO SE
Vertriebsbüro Hamburg
Spaldingstraße 218
20097 Hamburg
T 040 5559490
F 040 55594949
hamburg.anfragen@wilo.com

Nord-Ost

WILO SE
Vertriebsbüro Berlin
EUREF-Campus 10-11
10829 Berlin
T 030 6289370
F 030 62893770
berlin.anfragen@wilo.com

Ost

WILO SE
Vertriebsbüro Dresden
Frankenring 8
01723 Kesselsdorf
T 035204 7050
F 035204 70570
dresden.anfragen@wilo.com

Süd-Ost

WILO SE
Vertriebsbüro München
Werner-von-Siemens-Ring 12
85630 Grasbrunn
T 089 4200090
F 089 42000944
muenchen.anfragen@wilo.com

Süd-West

WILO SE
Vertriebsbüro Stuttgart
Hertichstraße 10
71229 Leonberg
T 07152 94710
F 07152 947141
stuttgart.anfragen@wilo.com

Mitte

WILO SE
Vertriebsbüro Frankfurt
An den drei Hasen 31
61440 Oberursel/Ts.
T 06171 70460
F 06171 704665
frankfurt.anfragen@wilo.com

West

WILO SE
Vertriebsbüro Dortmund
Nortkirchenstraße 100
44263 Dortmund
T 0231 4102-6560
F 0231 4102-6565
dortmund.anfragen@wilo.com

Wilo-International Österreich

Zentrale Wiener Neudorf:
Wilo Straße 1
A-2351 Wiener Neudorf
T +43 507 507-0
office.at@wilo.com
www.wilo.at

Vertriebsbüro Salzburg:
Gnigler Straße 56
A-5020 Salzburg
T +43 507 507-13
office.at@wilo.com
www.wilo.at

Schweiz

Wilo Schweiz AG
Gerstenweg 7
CH-4310 Rheinfelden
T +41 61 83680-20
F +41 61 83680-21
info@wilo.ch
www.wilo.ch

Stand November 2019

Die WiloLine für Fachhandwerksbetriebe

T 0231 4102-7070
F 0231 4102-7666
WiloLine@wilo.com
www.wilo.de/wiloline

Die Wilo-PlanerLine für Planungs- und Ingenieurbüros

T 0231 4102-7080
F 0231 4102-7666
PlanerLine@wilo.com
www.wilo.de/planerline

Der Wilo-Werkskundendienst

T 0231 4102-7900
F 0231 4102-7126
kundendienst@wilo.com
www.wilo.de/werkskundendienst

Mo.–Do. 7:30–16:30 Uhr
Fr. 7:30–16:00 Uhr
24 Stunden technische Notfallunterstützung



Der neue Wilo-Assistent: Die App für alle.

Die neugestaltete Wilo-Assistent App liefert die ganze Welt hocheffizienter Pumpentechnik auf Smartphones und Tablets. Das neue Design und die intuitive Nutzerführung unterstützen noch besser bei der täglichen Arbeit.



Die Wilo-Assistent App gibt es kostenfrei im Apple Store oder bei Google Play. Einfach Barcode scannen und herunterladen.



Das für dieses Dokument verwendete Papier stammt aus nachhaltig bewirtschafteten Wäldern und kontrollierten Quellen (www.pefc.de). Die Druckfarben sind mineralölfrei. Der Druck ist CO₂ kompensiert.

Preise gültig ab 1. Januar 2020 in Deutschland. Alle genannten Preise verstehen sich ohne Mehrwertsteuer. Änderungen vorbehalten. Es gelten unsere allgemeinen Liefer- und Leistungsbedingungen (siehe www.wilo.de/agb).

2211153/5T/1911/DE/PRS

WiloLine
für Fachhandwerksbetriebe
T 0231 4102-7070
F 0231 4102-7666
WiloLine@wilo.com
www.wilo.de/wiloline

Wilo-PlannerLine
für Planungs- und Ingenieurbüros
T 0231 4102-7080
F 0231 4102-7666
PlannerLine@wilo.com
www.wilo.de/plannerline

WILO SE
Nortkirchenstraße 100
44263 Dortmund
www.wilo.de

Weitere Kontaktdaten
siehe Umschlaginnenseite.